



REPUBLIKA E SHQIPËRISË
ENTI RREGULLATOR I ENERGJISË
BORDI

VENDIM

Nr. 117, Datë 30.03.2023

PËR

**MIRATIMIN E RAPORTIT VJETOR TË ERE-S, “GJENDJA E SEKTORIT TË
ENERGJISË DHE VEPRIMTARIA E ERE-S GJATË VITIT 2022”**

Në zbatim të nenit 25 të ligjit nr. 43/2015 “Për sektorin e energjisë elektrike” i ndryshuar dhe nenit 21 të ligjit nr. 102/2015 “Për sektorin e gazit natyror” i ndryshuar, bordi i Entit Rregullator të Energjisë (ERE), në mbledhjen e tij të datës 30.03.2023, pasi shqyrtoi Raportin Vjetor për “Gjendjen e sektorit të energjisë dhe veprimtaria e ERE-s gjatë vitit 2022” dhe relacionin e nr. 1152/2 prot., datë 29.03.2023, për gatitur nga Sekretari i Përgjithshëm në cilësinë e kryetarit të Grupit të punës së ngritur për për gatitjen e raportit vjetor të ERE-s, për “Gjendjen e sektorit të energjisë dhe veprimtaria e ERE-s gjatë vitit 2022”;

Konstatoi:

- ERE në zbatim të parashikimeve të nenit 25 të ligjit nr.43/2015 “Për sektorin e energjisë elektrike” i ndryshuar dhe nenit 21 të ligjit nr. 102/2015 “Për sektorin e gazit natyror” i ndryshuar, paraqet në Kuvend raportin vjetor mbi situatën e sektorit të energjisë elektrike, gazit natyror dhe veprimtaritë e ERE-s për vitin paraardhës brenda datës 31 Mars.
- Grupi i Punës i ngritur me Urdhrin nr. 10, datë 18.01.2022, me nr. 279 prot., të Kryetarit të ERE-s, mori masat për fillimin e punës për përpunimin dhe analizimin e të dhënave të mbledhura nga të licencuarit me qëllim hartimin e raportit vjetor, brenda afatit të përcaktuar, datë 31 Mars 2023.
- Raporti Vjetor i Entit Rregullator të Energjisë, pasqyron veprimtarinë e ERE-s, sa i përket monitorimit të ecurisë së sektorit të energjisë elektrike dhe gazit natyror, veprimtarisë së të licencuarve dhe mbikëqyrjes së të drejtave të klientëve të energjisë, si dhe progresin e Entit Rregullator të Energjisë në hartimin e rishikimin e legjislacionit me qëllim adresimin e detyrimeve ligjore të ERE-s, por edhe rregullimit të marrëdhënieve mes të licencuarve apo licencuarve dhe klientëve në sektorin e energjisë.

Për gjithë sa më sipër, Bordi i ERE,

Vendosi:

1. Miratimin e raportit vjetor të ERE-s, “Gjendja e sektorit të energjisë dhe veprimtaria e ERE-s gjatë vitit 2022”, që do t’i paraqitet Kuvendit të Shqipërisë (Raporti bashkëlidhur këtij vendimi).

Ky vendim hyn në fuqi menjëherë.

Ky vendim botohet në Fletoren Zyrtare.

KRYETARI

Petrit AHMETI

ENTI RREGULLATOR I ENERGJISË

RAPORT VJETOR

**Gjendja e Sektorit të Energjisë dhe Veprimtaria e
ERE-s gjatë Vitit 2022**

Tiranë, 2023

Tabela e Përmbajtjes

ECURIA E ZBATIMIT TË OBJEKTIVAVE STRATEGJIKË TË ERE PËR PERIUDHËN 2022 E NË VIJIM, SIPAS PLANIT TË MASAVE PËR ZBATIMIN E OBJEKTIVAVE STRATEGJIKË TË ERE PËR PERIUDHËN 2021 – 2023 SI DHE PËRDITËSIMIN E PLANIT TË MASAVE PËR OBJEKTIVAT STRATEGJIKË TË ERE-S PËR VITIN 2023.....	4
1. SEKTORI I ENERGJISË ELEKTRIKE	20
1.1 Situata e Sektorit Elektro-energjitik Shqiptar	20
1.2 PRODHIMI I ENERGJISË ELEKTRIKE	23
1.2.1 Prodhimi i energjisë elektrike për vitin 2022	24
1.2.2 Të dhënat teknike kryesore dhe prodhimi i energjisë elektrike nga centralet prodhuese publike për vitin 2022	28
1.2.3 Gjendja e TEC-it Vlorë	35
1.2.4 Prodhimi i energjisë elektrike nga centralet prodhuese private të pavarura dhe ato me përparësi	35
1.2.5 Prodhimi nga centralet që kanë hyrë në prodhim gjatë vitit 2022	37
1.2.6 Prodhimi i energjisë elektrike sipas rrjetit ku janë lidhur centralet prodhuese	37
1.3 TRANSMETIMI I ENERGJISË ELEKTRIKE	41
1.3.1 Bilanci energjitik.....	41
1.3.2 Veprimtaria e OST sh.a.....	43
1.3.3 Gjendja e përgjithshme e Sistemit Elektroenergjitik referuar raportimit të OST sh.a.	54
1.4 SHPËRNDARJA E ENERGJISË ELEKTRIKE	79
1.4.1 Veprimtaria e Operatorit të Sistemit të Shpërndarjes së Energjisë Elektrike (OSSH sh.a.)	79
1.4.2 Konsumi i energjisë elektrike	81
1.4.3 Struktura e konsumit të energjisë elektrike.....	85
1.4.4 Profili i konsumit të energjisë elektrike	87
1.4.5 Treguesit e energjisë elektriketë furnizuar, shitur dhe humbur, për çdo zonë dhe agjenci të Operatorit të Sistemit të Shpërndarjes OSSH sh.a. gjatë vitit 2022	89
1.4.6 Efektiviteti i shitjes së energjisë elektrike.....	94
2. TREGU I ENERGJISË ELEKTRIKE.....	101
2.1 Monitorimi i Veprimtarive në Tregun e Energjisë Elektrike	102
2.1.1 Monitorimi i Tregut të Energjisë Elektrike.....	102
2.1.2 Monitorime Specifike nga informacionet periodike të OST sh.a.....	104
2.1.3 Monitorime të tjera të lidhura me veprimtarinë e të licencuarve në sektorin e energjisë elektrike	108
2.1.4 Transaksionet e kryera nga KESH sh.a., në Treg të hapur (parregulluar) gjatë vitit 2022	109

2.1.5 Rekomandime për operatorët dhe pjesëmarrësit e tregut nga monitorimet.....	115
2.2 Rregullorja për Integritetin dhe Transparencën e Tregut me Shumicë të Energjisë (REMIT)	115
2.2.1 Detyrime që lindin nga Rregullorja për Integritetin dhe Transparencën e Tregut me Shumicë të Energjisë (REMIT)	115
2.2.2 Monitorimi dhe regjistrimi i pjesëmarrësve në treg në zbatim të rregullorës REMIT	116
2.2.3 Regjistrimi i pjesëmarrësve të tregut sipas REMIT	116
3. BURSA SHQIPTARE E ENERGJISË ELEKTRIKE (ALPEX)	117
3.1 Hapat e ndërmarra lidhur me bërjen operacionale të Bursës Shqiptare të Energjisë ALPEX dhe rregullat e operimit të saj	118
4. LICENCIMI, DHËNIA E AUTORIZIMEVE DHE MBIKËQYRJA E VEPRIMTARIVE TË TREGUT TË ENERGJISË ELEKTRIKE	121
4.1 Licencimet dhe kërkesat e trajtuara nga ERE gjatë vitit 2022	121
4.2 Licencimi në veprimtarinë e prodhimit të energjisë elektrike.....	121
4.3 Licencimi në veprimtarinë e tregtimit të energjisë elektrike.....	124
4.4 Subjektet e licencuar në aktivitetin e furnizimit të energjisë elektrike	126
4.5 Licencimi i Bursës Shqiptare të Energjisë Elektrike ALPEX sh.a.	127
4.6 Licencimi në aktivitetet e Gazit Natyror	127
4.7 Kualifikim impianti/dhënie certifikate të Garanacisë së Origjinës për vitin 2022.....	127
4.8 Dhënia e autorizimeve nga ERE 2022	128
4.9 Mbikëqyrja e të licencuarve gjatë vitit 2022.....	128
4.10 Raporti vjetor i Pajtushmërisë për Operatorin e Sistemit të Transmetimit të Energjisë Elektrike OST sh.a.	129
4.11 Raporti vjetor i Pajtushmërisë i Operatorit të Shpërndarjes së Energjisë Elektrike, OSSH sh.a.....	130
4.11 Programi i Përputhshmërisë i Operatorit të Sistemit të Transmetimit të Gazit Natyror ALBGAZ sh.a.	130
4.12 Raporti vjetor i Përputhshmërisë i Operatorit të Sistemit të Transmetimit të Gazit Natyror ALBGAZ sh.a.	130
5. AKTIVITETI I ERE-s NË FUSHËN E RREGULLIMIT TË TARIFAVE DHE ÇMIMEVE TË ENERGJISË ELEKTRIKE DHE GAZIT NATYROR	131
5.1 Shqyrtimi i aplikimeve për miratimin e tarifave dhe çmimeve të të licencuarve në sektorin e energjisë elektrike dhe të gazit natyror për vitin 2022	133
5.1.1 Aplikimi i shoqërisë OST sh.a. për miratimin e tarifës së shërbimit të transmetimit të energjisë elektrike për vitin 2022 dhe për periudhën 2022-2024	133

5.1.2 Aplikimi i Operatorit të Sistemit të Shpërndarjes së energjisë elektrike për përcaktimin e tarifave të shërbimit të shpërndarjes së energjisë elektrike	134
5.1.3 Shqyrtimi dhe miratimi i çmimeve të shitjes me pakicë të energjisë elektrike për klientët fundorë që shërbehen nga Furnizuesi i Shërbimit Universal sh.a.	135
5.1.4 Kostot që përfshihen në llogaritjen e çmimit me pakicë të energjisë për klientët familjarë me konsum mbi 800 kwh në muaj	136
5.1.5 Përcaktimi i çmimeve të shitjes së energjisë elektrike nga Furnizuesi i Mundësisë së Fundit për vitin 2022	137
5.1.6 Miratimi i tarifës së përkohshme të transmetimit të gazit natyror nga shoqëria Albgaz sh.a. për vitin 2023	142
5.2 Përcaktimi i çmimit të blerjes së energjisë elektrike të prodhuar nga burimet e vogla të rinovueshme nga dielli, era dhe nga pjesa e biodegradueshme e mbetjeve të ngurta që shfrytëzojnë mbeturinat industriale, urbane dhe rurale për vitin 2021 dhe 2022.....	142
5.2.1 Përcaktimi i çmimit të blerjes së energjisë elektrike të prodhuar nga burimet e vogla të rinovueshme nga dielli, era dhe nga pjesa e biodegradueshme e mbetjeve të ngurta që shfrytëzojnë mbeturinat industriale, urbane dhe rurale për vitin 2021	142
5.2.2 Përcaktimi i çmimit të energjisë elektrike të prodhuar nga impianti i trajtimit të mbetjeve urbane në qytetin e Elbasanit për shoqërinë “Albtek Energy” sh.p.k.	143
5.2.3 Përcaktimi i çmimit të blerjes së energjisë elektrike të prodhuar nga burimet e vogla të rinovueshme nga dielli me fuqi të instaluar deri në 2MW për vitin 2022	144
5.2.4 Çmimi i blerjes së energjisë elektrike nga prodhuesit ekzistues me përparësi për vitin 2022	144
5.3 Kosto e blerjes së energjisë elektrike në zbatim të kushteve për vendosjen e detyrimit të shërbimit publik nga të licencuarit në sektorin e energjisë elektrike për vitin 2021	146
5.3.1 Kosto e blerjes së energjisë elektrike nga “Furnizuesi i Shërbimit Universal” sh.a.	146
5.3.2 Kosto e blerjes së energjisë elektrike nga “Operatori i Sistemit të Shpërndarjes” sh.a. për mbulimin e humbjeve në rrjetin e shpërndarjes së energjisë elektrike për vitin 2022	148
5.4 Çmimet e Energjisë Elektrike në Vendet e Rajonit për vitin 2022	152
6. RREGULLIMI I SEKTORIT TË GAZIT NATYROR.....	154
6.1 Situata në Vëndin Tonë.....	159
6.2 Gazsjellësi Trans Adriatik (TAP) – Greqi, Shqipëri, Itali.....	160
6.3 TAP një projekt strategjik për Shqipërinë dhe Europën Jug-Lindore.....	160
6.3 Kontributi i TAP në mënyrë aktive në integrimin e tregut të Evropës dhe sigurinë e furnizimit	161
6.4 TAP – Përmbledhje shkurtër e zhvillimeve të dukshme për vitin 2022.....	162
6.5 Zgjerimi i kapacitetit të TAP	165
6.6 Kërkesat për lidhje të ardhura për TAP në Shqipëri	166
6.7 Forumi i Operacioneve të Korridorit Jugor të Gazit dhe Tranzicionit të Energjisë	168
6.8 Plani i Menaxhimit të Karbonit 2022-2025	168

6.9 Aktet nënligjore të miratuara nga ERE gjatë vitit 2022 për ushtrimin e veprimtarisë në sektorin e Gazit Natyror	169
6.10 Shoqëria ALBGAS sh.a. Përgjatë Vitit 2022.....	181
6.11 Objektiva për të Ardhmen në Sektorin e Gazit Natyror.....	185
6.12 Marrëdhëniet me Institucionet Ndërkombëtare në kuadër të sektorit të Gazit.....	187
7. MBI RAPORTIMIN E ERE NË LIDHJE ME ZBATIMIN DHE NDJEKJEN E PLOTËSIMIT TË REKOMANDIMEVE TË “REZOLUTËS SË KUVENDIT TË SHQIPËRISË PËR VLERËSIMIN E VEPRIMTARISË SË ERE PËR VITIN 2021	188
8. AKTIVITETI I ERE NË ZHVILLIMIN E LEGJISLACIONIT SEKONDAR DHE NDRYSHIME TË TJERA LIGJORE TË NDODHURA GJATË VITIT 2022	194
9. AKTIVITETI I ERE NË FUSHËN E MBROJTJES SË KONSUMATORIT DHE MBIKQYRJES SË STANDARTEVE.....	203
9.1.1 Ankesat për mbifaturimin e energjisë elektrike	205
9.1.2 Ankesat për Dëm Ekonomik.....	205
9.1.3 Ankesat për vlera referuese.....	206
9.1.4 Ankesa për kontrata Fiktive	206
9.1.5 Ankesat për lidhje të re	207
9.1.6 Ankesa për ndryshim tarifimi	207
9.1.7 Ankesa të ndryshme.....	207
9.2 Dhënia zë e konsumatorit.....	210
9.3 Mbikëqyrja e shërbimit konsumator të furnizuesve në treg të lirë.....	213
9.4 Konsumatorët/vetëprodhues.....	214
9.5 Legjislacioni sekondar për konsumatorin	216
9.6 Monitorime të të licencuarve në aktivitetet e shërbimit publik.....	224
10. AKTIVITETET NDËRKOMBËTARE TË ERE	227
10.1 Marrëdhëniet Ndërkombëtare	227
10.2 Pjesëmarrja Aktive si Anëtare ne Organizma Ndërkombëtar	228
10.3 Marrëdhëniet Bilaterale të ERE-s	229
11. STRUKTURA ORGANIZATIVE E ERE DHE ADMINISTRIMI I BURIMEVE NJERËZORE	229
12. ADMINISTRIMI I BURIMEVE FINANCIARE TË ERE GJATË VITIT 2022.....	233
SHTOJCA 1. RAPORTI I AUDITIMIT TË PASQYRAVE FINANCIARE.....	235
SHTOJCA 2. RAPORTI I PERFORMANCES	248

Tabela e Figurave

Figura 1 Skema e Sistemit Elektroenergjitik (Burimi: ERE).....	21
Figura 2 Skema e Fluksit të Energjisë dhe Tregtar (Burimi: ERE)	22
Figura 3 Të dhëna mbi prodhuesit për vitin 2022.....	25
Figura 4 Prodhimi neto vendas për vitin 2022.....	26
Figura 5 Kontribuesit në prodhimin vendas gjatë vitit 2022 (MWh).....	26
Figura 6 Prodhimi mujor vendas për vitin 2022 krahasuar me mesataren e periudhës 2009-2022	27
Figura 7 Prodhimi neto vendas historik për periudhën 2009-2022 në raport me mesataren e prodhimit për këtë periudhë.....	27
Figura 8 Struktura e Centraleve Elektrike të Prodhimit Publik (Burimi: KESH sh.a.).....	28
Figura 9 Historiku i Prodhimit të Energjisë Elektrike nga HEC-et e Kaskadës së Drinit.....	30
Figura 10 Prodhimi i Energjisë Elektrike nga HEC-et e Kaskadës së Drinit gjatë vitit 2022.....	31
Figura 11 Shkarkimet e Ujit nga HEC-et e Kaskadës së Drinit (2002-2022) (Burimi: KESH sh.a.)	31
Figura 12 Niveli i Liqenit të Fierzës gjatë vitit 2022 (m).....	32
Figura 13 Niveli i Liqenit të HEC Fierzë për periudhën 1991 – 2022.....	33
Figura 14 Niveli (m) i Liqenit të Fierzës në raport me mesataren, minimumin dhe maksimumin e periudhës 1991 – 2022.....	33
Figura 15 Prurjet mesatare mujore (m ³ /sek.) në liqenin e HEC-it Fierzë gjatë vitit 2022 krahasuar me mesataren historike	34
Figura 16 Rezerva Energjitike Ditore në Kaskadën e Drinit gjatë vitit 2022	35
Figura 17 Të dhëna mbi prodhuesit me përparësi dhe ato të pavarur për vitin 2022.....	36
Figura 18 Të dhëna mbi prodhuesit e pavarur për vitin 2022	36
Figura 19 Të dhëna mbi prodhuesit me përparësi për vitin 2022	36
Figura 20 Impiantet fotovoltaikë dhe përpunimit të mbetjeve viti 2022.....	37
Figura 21 Prodhimi nga Impiantet që kanë hyrë në prodhim gjatë vitit 2022	37
Figura 22 Prodhimi nga centralet e lidhura në rrjetin e transmetimit gjatë vitit 2022	38
Figura 23 Prodhimi nga centralet e lidhura në rrjetin e shpërndarjes gjatë vitit 2022	41
Figura 24 Bilanci Energjitik i OST sh.a. për vitin 2022 krahasuar me atë të viteve 2015 - 2022 (MWh)	41
Figura 25 Paraqitja skematike e flukseve të energjisë elektrike në sistemin elektroenergjitik shqiptar për vitin 2022.....	42
Figura 26 Linjat sipas nivelit të tensionit të Sistemit të Transmetimit.....	44
Figura 27 Struktura e Sistemit të Transmetimit të Shqipërisë	45
Figura 28 Skema e Sistemit të Transmetimit Shqiptar.....	46
Figura 29 Skema njëfazore e Sistemit Elektroenergjitik Shqiptar në nivelin 400/220/150/110kV	47

Figura 30 Nënstacionet e sistemit të transmetimit.....	48
Figura 31 Asetet kryesore të sistemit të transmetimit.....	49
Figura 32 Plani dhjetë vjecar i miratuar i zhvillimit të rrjetit të transmetimit 2015 – 2025.....	51
Figura 33 Investime të realizuara nga OST sh.a. me fondet e veta 2022.....	53
Figura 34 Investime të realizuara nga OST sh.a. me fondet e huaja.....	54
Figura 35 Balanca e parashikuar e kërkesës dhe furnizimit me energji elektrike në tregun e brendshëm për periudhën 2023 - 2027	61
Figura 36 Parashikimi afatgjatë i kërkesës për energji elektrike për periudhën 2023 – 2040	62
Figura 37 Skenarët e parashikimi të kërkesës për energji elektrike.....	62
Figura 38 Vlerat Max dhe Min të Importit dhe Eksportit në kapacitete transmetuese	66
Figura 39 NTC Modelet e pritshme të prodhimit, shkëmbimeve ndërkufitare dhe konsumit	67
Figura 40 Avaritë në sistemin e transmetimit	73
Figura 41 Të dhëna mbi stakimet e linjave të transmetimit viti 2022.....	74
Figura 42 Treguesit kryesorë të OSSH sh.a., FSHU sh.a. dhe FTL sh.a. gjatë vitit 2022	81
Figura 43 Konsumi total i energjisë elektrike në vend ndër vite	82
Figura 44 Kontributet e prodhimit neto vendas dhe balancës import-eksport në konsumin total të energjisë elektrike në Shqipëri	83
Figura 45 Komponentët për mbulimin e konsumit dhe komponentët e konsumit të energjisë elek. siguruar për vitet 2021 – 2022	84
Figura 46 Shpërndarja e klientëve të OSSH sh.a. sipas rajoneve dhe kategorive gjatë vitit 2022.....	85
Figura 47 Shpërndarja e numrit të klientëve 2022 sipas kategorive (%)	86
Figura 48 Raportet e faturimit sipas kategorive të klientëve gjatë vitit 2022 (Burimi: FSHU sh.a.).....	86
Figura 49 Klientët familjarë kundrejt konsumit total të vendit në vite	87
Figura 50 Konsumi mesatar ditor për çdo muaj të vitit 2022	88
Figura 51 Profili mesatar ditor me bazë orare i ngarkesës për vitin 2022	88
Figura 52 Profili dhe piku i ngarkesës në Dhjetor 2022 (MW)	89
Figura 53 Profili dhe minimumi i ngarkesës në Mars 2022 (MW).....	89
Figura 54 Të dhënat mbi treguesit kryesorë për çdo agjenci të Operatorit të Sistemit të Shpërndarjes OSSH sh.a. gjatë vitit 2022	90
Figura 55 Shpërndarja e furnizimit me energji elektrike sipas drejtorive rajonale (%).....	91
Figura 56 Shpërndarja e humbjeve të energjisë elektrike sipas drejtorive rajonale (%).....	91
Figura 57 Humbjet mujore/vjetore në sistemin e shpërndarjes, krahasuar me targetin e humbjeve të energjisë elektrike.....	92
Figura 58 Sasia në furnizim dhe humbje të energjisë elektrike në rajonet e agjencitë e rrjetit të shpërndarjes	93

Figura 59 Bilanci Elektroenergjitik i vitit 2022 sipas raportimeve te OST dhe OSSH sh.a.	94
Figura 60 Humbjet vjetore në sistemin e shpërndarjes në periudhën 2009-2022	95
Figura 61 Grafiku i humbjeve vjetore në sistemin e Shpërndarjes në periudhën 2009-2022	95
Figura 62 Humbjet vjetore në sistemin e shpërndarjes në periudhën 2009-2022	96
Figura 63 Niveli i arkëtimeve mujore në periudhën 2011-2022	96
Figura 64 Arkëtime totale vjetore 2011 - 2022.....	97
Figura 65 Ecuria e treguesve të efektivitetit të shitjes së Operatorit të Sistemit të Shpërndarjes (%).....	98
Figura 66 Efektiviteti i shitjeve të FSHU sh.a. / OSHEE Group sh.a., 2009-2022.....	99
Figura 67 Humbjet Totale kundrejt Energjisë së futur në sistemin Elektroenergjitik kundrejt konsumit	99
Figura 68 Faturimi/arkëtimi 2009-2022, me TVSH	100
Figura 69 Të dhëna mbi asetet kryesore të OSSH sh.a.	101
Figura 70 Të dhëna mbi Ankandet e Alokimit të Kapaciteteve në Sistemin e Transmetimit gjatë vitit 2022	105
Figura 71 Disbalancat totale për vitin 2022 (MWh).....	107
Figura 72 Treguesit e SEE për vitin 2022 sipas targetit dhe faktit	109
Figura 73 Transaksionet e kryera gjatë vitit 2022 nga KESH sh.a.	111
Figura 74 Balanca Import - Eksport e energjisë elektrike në vite.....	112
Figura 75 Pjesëmarrësit e Tregut gjatë vitit 2022	114
Figura 76 Regjistri i pjesëmarrësve të tregut sipas REMIT 2022	117
Figura 77 Subjektet e licencuar, në veprimtarinë e prodhimit të energjisë elektrike për vitin 2022	124
Figura 78 Të licensuarit në veprimtarinë e Tregëtimit të Energjisë Elektrike gjatë 2021	125
Figura 79 Subjektet e licensuar në aktivitetin e Furnizimit të energjisë elektrike, gjatë vitit 2022	126
Figura 80 Impiantet e paisura me certifikate të Garanacisë së Origjinës 2022.....	127
Figura 81 Çmimet e shitjes dhe çmimi mesatar i ponderuar së energjisë elektrike të furnizimit nga FMF 35 kV.....	138
Figura 82 Kurba levizëse e çmimit mesatar të ponderuar të blerjes së energjisë elektrike nga FSHU sh.a. për klientët e lidhur në nivelin e tensionit 35 kV ,të cilët furnizohen nga FMF, për vitet 2021-2022 (Burimi: ERE).....	138
Figura 83 Çmimi blerjes së energjisë elektrike nga FSHU sh.a. për mbulimin e nevojës së klientëve FMF të lidhur në nivelin e tensionit 35 kV për periudhën 2021 – 2022 (Burimi ERE)	139
Figura 84 Kurba lëvizëse e çmimeve të shitjes së energjisë elektrike nga Furnizuesi i Mundësisë së Fundit për klientët e lidhur në nivelin e tensionit 35 kV, të miratuar nga ERE për vitet 2021-2022.....	139
Figura 85 Realizimi i treguesve të FMF për vitet 2021 - 2022	140
Figura 86 Çmimet e shitjes së energjisë elektrike për klientët e lidhur në nivelin e tensionit 20/10/6 kV, të furnizuar nga Furnizuesi i Mundësisë së Fundit për vitin 2022.....	141

Figura 87 Realizimi i treguesve të FMF për vitin 2022 , për klientët e lidhur në nivelet e tensionit 20/10/6 kV	141
Figura 88 Ecuria e prodhimit në vite nga Prodhuesit me Përparësi dhe HEC ASHTA4	145
Figura 89 Të ardhurat nga prodhuesit me përparësi.....	146
Figura 90 Sasia e energjisë së shitur dhe të ardhurat nga shitja e energjisë elektrike të FSHU sh.a.	147
Figura 91 Struktura e sasisë së blerë për mbulimin e humbjeve të rrjetit të shpërndarjes për vitin 2022-2021	148
Figura 92 Struktura e shpenzimeve të blerjes së energjisë elektrike për mbulimin e humbjeve të rrjetit të shpërndarjes për vitin 2022 - 2021	149
Figura 93 Tarifat dhe Çmimet e energjisë elektrike të miratuara ndër vite periudhën 2012 - 2022.	151
Figura 94 Çmimi mesatar i shitjes së energjisë elektrike nga FSHU sh.a. për periudhën 2012 – 2022.....	152
Figura 95 Çmimi mesatar i realizuar i shitjes së energjisë elektrike për kategoritë e ndryshme të klientëve fundorë	152
Figura 96 Çmimet e energjisë elektrike të klientëve jo-familjarë në vendet e rajonit për vitin 2021	153
Figura 97 Çmimet e energjisë elektrike të klientëve familjarë në vendet e rajonit për vitin 2022	153
Figura 98 Prodhuesit më të mëdhenj në botë të gazit natyror.....	155
Figura 99 Grafiku i vendosjes së burimeve të rinovueshme nga ERA dhe Dielli në Europe	156
Figura 100 Prodhimi i burimeve fosile në botë.....	157
Figura 101 Piku i kthesës për energjinë fosile	158
Figura 102 Perspektiva e botës për kërkesën mikse të energjisë për vitin 2030.....	159
Figura 103 Zgjerimi i kapacitetit të projektit TAP.....	166
Figura 104 Ankesat e regjistruara dhe të Zgjidhura.....	209
Figura 105 Ankesat e ardhura sipas kanaleve të komunikimit	210
Figura 106 Treguesit e Matjes për Cilësinë e Furnizimit dhe Performancës së Sigurisë së Rrjetit të Trabsmetimit.....	222
Figura 107 Struktura Organizative e Entit Rregullator të Energjisë.....	230

Hyrje

Vështrim i Përgjithshëm mbi Sektorin e Energjisë në Vendlin tonë për Vitin 2022

Enti Rregullator i Energjisë (ERE) është autoriteti i vetëm rregullator i sektorit të energjisë elektrike dhe të gazit natyror në Shqipëri, i cili funksionon në përputhje me ligjin nr. 43/2015 “Për sektorin e energjisë elektrike”, i ndryshuar; ligjin nr. 102/2015 “Për sektorin e gazit natyror”, i ndryshuar, si dhe akte të tjera ligjore të miratuar në zbatim të tyre.

ERE në ushtrimin e aktivitetit të saj synon garantimin e përmbushjes së detyrimeve të pjesëtarëve të tregut për prodhimin, tregtimin dhe furnizimin me energji, me cilësi dhe me kosto sa më të ulët për klientët. ERE në zbatim të akteve ligjore në fuqi si dhe duke marrë në konsideratë interesat dhe të drejtat e klientëve, sigurinë dhe cilësinë e shërbimit të furnizimit me energji elektrike dhe kërkesat për mbrojtjen e mjedisit, kryen licencimin e subjekteve që ushtrojnë aktivitet në sektor, monitoron tregun e energjisë elektrike, harton kuadrin rregullator, shqyrton në përputhje me metodologjitë respektive aplikimet e tarifave dhe çmimeve.

Bordi i ERE-s, është organi vendimmarrës për të gjitha çështjet nën juridiksionin dhe kompetencën e ERE-s. Bordi i ERE-s përbëhet nga Kryetari dhe 4 anëtarë, të cilët emërohen në detyrë nga Kuvendi i Shqipërisë me një mandat 5 vjeçar.

Në përputhje me kërkesat e ligjit “Për sektorin e energjisë elektrike”, i ndryshuar dhe ligjit “Për sektorin e gazit natyror”, i ndryshuar, është përgatitur ky raport mbi “Gjëndjen e Sektorit të Energjisë dhe Veprimtarinë e ERE-s gjatë vitit 2022”, për Kuvendin e Republikës së Shqipërisë.

Raporti paraqet një përshkrim të detajuar si dhe të dhëna mbi ecurinë e Sektorit të energjisë elektrike dhe të Gazit natyror për vitin 2022, duke pasqyruar në mënyrë krahasimore treguesit e këtij viti me vitet parardhës.

Kapaciteti total prodhues i energjisë elektrike i instaluar në vendlin tonë deri më 31 Dhjetor 2022 është **2,614 MW**, i cili ka pasur një nivel rritje në vitin 2022 krahasuar me vitin 2021 prej rreth **9 MW**.

Përsa i takon prodhimin të Energjisë Elektrike, sikurse do të tregohet në vijim të Raportit, rezulton se për vitin 2022, Prodhimi Total Neto vendas i energjisë elektrike i realizuar është **7002645 MWh**, nga i cili, **3859730 MWh** u prodhuan nga centralet në zotërim të kompanisë publike KESH sh.a. si dhe **3142920 MWh** u prodhuan nga centralet e tjera. Prodhimi i energjisë elektrike i realizuar për vitin 2022, nga KESH sh.a. zë 55.11% të gjithë prodhimin të energjisë elektrike në vendlin tonë dhe prodhimi i energjisë elektrike nga prodhuesit e tjerë zë rreth 44.89%. Krahasuar me vitin 2021 prodhimi i energjisë elektrike i realizuar nga KESH sh.a. ka mbuluar 59.6% të gjithë prodhimin të energjisë elektrike në vendlin tonë dhe prodhimi i energjisë elektrike nga prodhuesit e tjerë ka mbuluar rreth 40.4%. Për sa evidentuar për vitin 2022, ka një ulje të kontributit të KESH sh.a. në prodhimin e energjisë elektrike të realizuar me rreth 4.5% krahasuar me vitin 2021.

Bazuar në të dhënat e raportuara nga të licencuarit, viti 2022 konsiderohet si një vit relativisht i mirë hidrologjik nga pikëpamja e prodhimin të energjisë. Kjo për faktin se prodhimi i realizuar këtë vit prej **7,002 GWh**, rezulton të jetë **861 GWh** më shumë se prodhimi mesatar i energjisë elektrike në periudhën 2009 – 2022.

Vitet e fundit në vendlin tonë janë instaluar impiante të prodhimin të energjisë elektrike nga centrale fotovoltaike, të cilat ndikojnë në diversifikimin e burimeve të prodhimin të energjisë elektrike, kapaciteti total i instaluar i tyre është 23 MW dhe prodhimi total rezulton të jetë në masën 5092 MWh.

Konsumi i energjisë elektrike për vitin 2022 arriti në 7,923,713 MWh, sikurse evidentohet edhe në vijim të raportit, konsumi më i ulët i energjisë elektrike i regjistruar në vendin tonë është në vitin 2007, me 5,767,652 MWh, ndërsa konsumi më i lartë i energjisë elektrike është ai i regjistruar në vitin 2021, me 8,414,836 MWh, ku ky i fundit përbën dhe konsumin më të lartë historik në vendin tonë. Krahasuar me vitin 2021, vërehet një ulje e konsumit të energjisë elektrike në vend për vitin 2022 me 491,123 MWh.

Ulja e konsumit total të energjisë elektrike në vend për vitin 2022, krahasuar me vitin 2021, është afërsisht 5.8 %. Në të njëjtën kohë, konsumi total i energjisë elektrike i për vitin 2022 është afërsisht 11.3 % më i lartë se konsumi mesatar i paraqitur në vijim të këtij raportit..

Kjo ulje e konsumit total të energjisë elektrike është reflektuar për të gjitha kategoritë e konsumatorëve, por veçanërisht për konsumatorët që furnizohen në tregun e parregulluar, të cilët për vitin 2021 kanë konsumuar rreth 1,361 GWh energji elektrike, ndërsa për vitin 2022 këta konsumatorë kanë konsumuar rreth 929 GWh energji elektrike. Ulja e konsumit të energjisë elektrike ka ardhur edhe si pasojë e krizes energjitike shkaktuar nga lufta në Ukrainë, e cila çoi në një rritje të cmimeve të energjisë. Në këtë situatë qeveritë e vendeve të ndryshme të botës, përfshirë dhe qeverinë e Republikës së Shqipërisë morën masa për të reduktuar konsumin e energjisë elektrike nëpërmjet fushatave sensibilizuese.

Konsumi total i energjisë elektrike në vend përgjatë vitit 2022, është mbuluar nga gjenerimi i energjisë elektrike i realizuar nga KESH sh.a., prodhuesit e pavarur të energjisë elektrike, prodhuesit me përparësi të energjisë elektrike, si dhe nga importi i energjisë elektrike.

Sikurse do të tregojmë edhe në vijim, prodhimi neto vendas për vitin 2022 rezulton të jetë 7,002 GWh, ndërkohë që konsumi total i vendit rezulton të jetë 7,924 GWh, me një balancë neto në drejtimin import 921 GWh.

Balanca neto e shkëmbimit të energjisë elektrike për vitin 2022 prej 921 GWh, rezulton si diferencë e eksportit të realizuar në sasinë prej 2,123 GWh dhe importit të realizuar në vlerën 3,044 GWh. Kjo diferencë është e kuptueshme për faktin se sistemi elektroenergjitik shqiptar e bazon prodhimin e energjisë elektrike në burimet hidrike, ku për periudhat me reshje arrin të eksportojë energji elektrike dhe në periudhat e thata gjatë vitit realizon import të energjisë elektrike për të mbuluar kërkesën në vend, thënë ndryshe profili i prodhimit në vendin tonë nuk përkon gjithmonë për të njëjtat periudha me profilin e konsumit në vend, për këtë arsye diversifikimi i burimeve gjeneruese të energjisë elektrike në vend do të ndikojë pozitivisht duke ulur sasinë e importit të energjisë elektrike.

Sikurse evidentohet në raport, humbjet e energjisë elektrike në rrjetin e shpërndarjes përgjatë vitit 2022 janë 19.7 %, me një rritje të lehtë prej 0.1% mbi targetin e vendosur në VKM nr. 758, datë 09.12.2021, "Për një ndryshim në vendimin nr. 253, datë 24.4.2019, të Këshillit të Ministrave, "Për miratimin e planit të konsolidimit financiar të sektorit publik, elektroenergjitik". Humbjet e përgjithshme në sistemin e shpërndarjes për vitin 2021, arrijnë në masën 20.62%. viti 2022 rezulton me një nivel të ulur të humbjeve krahasuar me vitin 2021.

Niveli i Humbjeve në sistemin e transmetimit për vitin 2022 është 199,994 MWh ose 2.09% e energjisë elektrike të transmetuar. Ky nivel humbjesh i energjisë elektrike në sistemin e transmetimit për vitin 2022 rezulton me një ulje të lehtë krahasuar me vitin 2021 i cili ka qënë 2.13%.

Niveli total i arkëtimit për vitin 2022 i raportuar nga operatorët është është 98 % kundrejt energjisë elektrike të faturuar. Ky nivel arkëtimesh për vitin 2022 rezulton me një rritje të lehtë, krahasuar me nivelin e arkëtimit të realizuara për vitin 2021, prej 97.4 %.

Të dhënat e vitit 2022 tregojnë se numri i përgjithshëm i klientëve është 1,301,905. Struktura e klientëve të energjisë elektrike edhe për vitin 2022 është kryesisht e përqëndruar tek klientët familjarë, që përbëjnë 86.02 % të numrit total të klientëve. Në shpërndarjen demografike të klientëve edhe për vitin 2022 pjesa më e madhe e tyre është në Tiranë, me rreth 22.7 % të të gjithë klientëve.

Struktura e klientëve reflektohet dhe në strukturën e faturimit të energjisë elektrike të realizuar për vitin 2022. Klientët familjarë zënë një pjesë kryesore të energjisë së faturuar për vitin 2022, ose 43.12 % të të gjithë faturimit të realizuar për vitin 2022.

Përsa i takon aktivitetit të ERE në fushën e përcaktimit të tarifave dhe çmimeve viti 2022 rezultoi si vijon: OST sh.a. kërkoi nga ERE miratimin e tarifës mesatare të transmetimit të energjisë elektrike për periudhën 3 vjeçare 2022 – 2024 në vlerën 1.47 lekë/kWh nga tarifa në fuqi prej 0.75 lekë/kWh.

ERE me anë të vendimit nr. 72, datë 13.04.2022 vendosi miratimin e tarifës së shërbimit të transmetimit të energjisë elektrike për periudhën 1 Maj 2022 – 31 Dhjetor 2024, prej 0.85 lekë/kWh.

ERE pasi shqyrtoi aplikimin e OSSH sh.a., me Vendimin nr. 73, datë 13.04.2022, vendosi miratimin e tarifave të shërbimit të shpërndarjes së energjisë elektrike sipas nivelit të tensionit, për periudhën 1 Maj – 31 Dhjetor 2022, si vijon: (i) Tarifa e shpërndarjes së energjisë elektrike për klientët e lidhur në nivelin e tensionit 35 kV është 1.55 Lekë/Kwh, (ii) Tarifa e shpërndarjes së energjisë elektrike për klientët e lidhur në nivelin e tensionit 0.6 është 20 kV - 3.99 Lekë/Kwh, (iii) Tarifa e shpërndarjes së energjisë elektrike për klientët e lidhur në nivelin e tensionit 0.4 kV është 6.42 Lekë/Kwh, (iv) Cmimi i aplikueshëm për faturimin e energjisë reaktive për periudhën 1 Maj – 31 Dhjetor 2022 prej 1.92 lekë/kVArh.

Shoqeria FSHU sh.a. nuk aplikoi për çmime në ERE për vitin 2022. ERE kreu vlerësimet e saj paraprake, duke u bazuar në të dhënat e përcjella mbi realizimin e 10 mujorit të vitit 2021. Në përfundim të vlerësimit, rezultoi se çmimi mesatar i shitjes së energjisë elektrike prej 10.7 lekë/kWh u vlerësua se rekuperonte të gjitha kostot e aktivitetit të furnizimit të shërbimit universal deri në përfundim të vitit 2022.

Nga analiza e raporteve periodike të vitit 2022, evidentohet se sasia e energjisë elektrike e shitur për klientët e FMF-së, të lidhur në nivelin e tensionit 35 kV, ka qënë 22.9 GWh, me një vlerë të faturuar prej 735 milion lekë, duke rezultuar në një çmim mesatar vjetor prej 32.11 lekë/kWh.

Me miratimin e tarifave të reja të shërbimit të shpërndarjes së energjisë elektrike me vendimin e Bordit të ERE-s nr. 73, datë 13.04.2022, për klientët e lidhur në nivelet e tensionit 20/10/6 kV u përcaktua një tarifë e vetme prej 3.99 lekë/kWh. Hyrja në fuqi e këtij vendimi nga data 1 Maj 2022 u reflektua edhe në përlllogaritjet e çmimit të shitjes së energjisë elektrike nga Furnizuesi i Mundësisë së Fundit për klientët e lidhur në tensionin 20/10/6 kV. Në kushtet ku secili komponent vijoi të mbetej i pandryshuar, me vendimin nr. 229, datë 12.09.2022, Bordi i ERE-s vendosi të miratojë çmimin prej 18.26 Lekë/kWh, për periudhën 01.08.2022 – 31.12.2022.

Referuar bilancit energjistik rezultoi se sasia e energjisë elektrike të konsumuar nga klientët e lidhur në nivelet e tensionit 20/10/6 kV për vitin 2022 është 1,079 GWh, me një vlerë të faturuar prej afro 20,058 milion lekë.

Në të njëjtën kohë, ERE me vendimin nr. 166, datë 28.06.2022 miratoi çmimin e blerjes së energjisë elektrike të prodhuar nga impiantet fotovoltaike me kapacitet të instaluar deri në 2 MW prej 97.21 Euro/MWh, për vitin 2022. Gjithashtu ERE me vendimin nr. 253, datë 21.12.2021 miratoi çmimin vjetor prej 8.5652 Lekë/kWh që do t'u paguhej prodhuesve ekzistues me përparësi për vitin 2022. Po

ashtu gjatë vitit 2022, me vendimin nr. 327, datë 14.02.2022, Ere miratoi edhe çmimin vjetor që do t'u paguhet prodhuesve ekzistues me përparësi për vitin 2023.

Bursa e energjisë elektrike e krijuar me Vendimin e Këshillit të Ministrave nr. 322, datë 15.05.2019, "Mbi themelimin dhe përcaktimin e Formës ligjore të strukturës së pronësisë të kapitalit aksionar të Operatorit të Tregut" dhe VKM 609 11.09.2019 "Mbi përcaktimin e kriterëve dhe procedurave për perzgjedhjen e pjesëmarrësve në kapitalin aksionar të Operatorit të Tregut" e cila u themelua në Tetor të 2020, përgjatë vitit 2022 pati zhvillime të rëndësishme.

ERE me vendimin nr. 272, datë 27.10.2022, vendosi "Fillimin e procedurës për miratimin e rregullave të tregut të energjisë elektrike (rregullat e ALPEX, përkufizimet, procedura e tregtimit si dhe procedura e klerimit dhe shlyerjes). Këto rregulla u diskutuan gjerësisht me palët e interesit dhe me Rregullatorin e Republikës së Kosovës.

Marrëveshja Kornizë mbi bashkimin e tregjeve të energjisë elektrike të Shqipërisë dhe Kosovës e datës 21.10.2021, nënshkruar nga Enti Rregullator i Energjisë i Shqipërisë (ERE), Zyra e Rregullatorit për Energji e Kosovës (ZRRë), Operatori i Sistemit të Transmetimit të Shqipërisë (OST sh.a.) dhe Operatori i Sistemit, Transmisionit dhe Tregut të Kosovës (KOSTT sh.a.), ka parashikuar se Rregullatorët do të koordinohen në të njëjtën kohë për miratimin e termave, kushteve ose metodologjive.

Në këto kushte ERE në mbështetje të ligjit nr. 43/2015, "Për sektorin e energjisë elektrike", i ndryshuar, Vendimit të Këshillit të Ministrave (VKM) nr. 519, datë 13.07.2016 "Për miratimin e modelit të tregut të energjisë elektrike" me vendim nr. 347, datë 27.12.2022, vendosi për miratimin e rregullave të tregut të energjisë elektrike (Rregullat e ALPEX përkufizimet, procedura e tregtimit si dhe procedura e klerimit dhe shlyerjes).

Në sektorin e gazit natyror, gjatë vitit 2022, ERE ka miratuar disa akte nënligjore të cilat do të luajnë rol në zhvillimet e pritshme të rrjetit të transmetimit dhe të Shpërndarjes, si dhe janë miratuar edhe aktet nënligjore mjaft të domosdoshme për Terminalin e LNG (Gazit Metan të Lëngëzuar) si dhe aktet e tjera për Ruajtjen nëntokësore të gazit natyror, në kripërat e zonës së Dumresë.

ERE po bashkëpunon me autoritetet e tjera publike për zhvillimin e kuadrit rregullator që do të tërtojë në ndërtimin e tubacionit 30 km nga Terminali në Vlorë deri në pikën e takimit me TAP në Topojë, Fier, çkagjykojmë se do të krijojë mundësinë e përshpejtimit të riparimit të TEC-it Vlorë dhe të vendosjes së tij në punë. Tubacioni me gjatësi 30 km nga Vlora në Fier do të krijojë mundësinë që përveç përmbushjes së nevojave tona të mund të injektohet gaz edhe në rrjetin e TAP për nevojat e Rajonit.

Paralelisht ERE po bashkëpunon me Entin Rregullator të Italisë dhe Greqisë për përmirësimin e akteve nënligjore të TAP siç janë: Kodi i rrjetit TAP, Market Testi i vitit 2022 që do të vazhdojë edhe për vitin 2023, i cili do të sjellë rritje të kapacitetit transportues të gazit nga 10 miliard m³ gaz në një sasi më të madhe.

Për vitin 2022, TAP ka transmetuar rreth 12 miliard m³ gas/vit. Kjo na krijon mundësinë që vëndi jonë të ketë në dispozicion sasi gazi të mjaftueshme nëpërmjet pikave në Fier dhe Kuçovë.

ERE gjithashtu do të vijojë punën për identifikimin e nevojës dhe kërkesave për gaz si dhe analizës studimore mbi përdoruesit e gazit në vendet e rajonit dhe pritshmëritë për tregun shqiptar. Për këtë studim dhe vlerësimin e skenarëve të parashikuar, ERE do të bazohet në dokumentin strategjik "Për miratimin e strategjisë kombëtare të energjisë për periudhën 2018 - 2033", miratuar me VKM-në nr.

480 datë 31.07.2018, dhe në VKM-në nr. 87, datë 14.02.2018 “Për miratimin e planit të zhvillimit të sektorit të gazit natyror në Shqipëri dhe identifikimin e projekteve prioritare”.

ECURIA E ZBATIMIT TË OBJEKTIVAVE STRATEGJIKË TË ERE PËR PERIUDHËN 2022 E NË VIJIM, SIPAS PLANIT TË MASAVE PËR ZBATIMIN E OBJEKTIVAVE STRATEGJIKË TË ERE PËR PERIUDHËN 2021 – 2023 SI DHE PËRDITËSIMIN E PLANIT TË MASAVE PËR OBJEKTIVAT STRATEGJIKË TË ERE-S PËR VITIN 2023

ERE me vendimin nr. 74, datë 12.03.2021, miratoi Objektivat Strategjike për vitet 2021-2023 dhe në vijim miratoi Kalendarin e Përditësuar të Masave të ERE-s për zbatimin e këtyre Objektiveve Strategjike.

Per qellime te zbatimit te ketyre objektiveve fokusi i ERE-s ka qene nder te tjera perpilimi i studimeve te cilat lidhen me;

(i) “Gjetjet paraprake dhe studimi mbi konsumin e energjisë elektrike në Shqipëri dhe sjellja konsumatore” Qëllimi i këtij studimi është të analizojë perceptimet e konsumatorëve dhe sjelljet e tyre rreth kursimit të energjisë elektrike në lidhje me përdorimin e pajisjeve shtëpiake ku si bazë shërbejnë kryesisht sjelljet e orientuara nga zakoni. Nëpërmjet një pasqyrimi të faktorëve që ndikojnë në konsumin e energjisë synohet ndërgjegjësimi i konsumatorëve me qëllim të kuptuarin e:

- Përdorimit të energjisë elektrike në mënyrë eficiente;
- Ndikimit të informacionit mbi zgjedhjen e pajisjeve eficiente të kursimit të energjisë.

Në këtë studim synohet të përcillen gjetjet mbi faktorët tipik që prekin sjelljen e konsumatorëve në përdorimin i energjisë elektrike në Shqipëri

(ii) Vleresimi mbi kuadrin rregullator dhe ligjor me qëllim përdorimin e teknologjive te reja per stacionet e ngarkimit te automjeteve elektrike, perfshire rregullimin e tarifimit te ketij sherbimi

Ky studim vlereson kuadrin rregullator dhe ligjor ne përdorimin e teknologjive te reja per stacionet e ngarkimit te akinave elektrike perfshire rregullimin dhe tarifimin e ketij sherbimi, si dhe skemat mbeshetese qe ekzistojne ne shume vende te Evropes perfshire subvencionimin ne blerjen e automjeteve apo dhe avantazheve tatimore te tjera, nivelin e peshes se konsumit ne vendet e rajonit dhe ne vendin tone.

(iii) Udherrefyeshin e sherbimeve qe ofrohen nga ana e ERE

Qellimi i ketij Udhezuesi eshte te jape nje pasqyre te pergjithshem baze mbi rregullat dhe procedurat qe ndjek ERE, percaktimin e tarifave, monitorimin e tregut te energjise, hartimin e akteve rregullatore, mbrojtja e konsumatorit si dhe angazhimin e ERE-s me palet e treta dhe institucionet kombetare dhe nderkombetare.

Me vendimin ERE-s nr. 20, datë 04.02.2022, është trajtuar ecuria e zbatimit të objektivave strategjike për vitin 2021, sipas planit të masave për zbatimin e objektivave strategjike të ERE për periudhën 2021 – 2023 si dhe është vendosur në lidhje me përditësimin e planit të masave për objektivat strategjike të ERE-s për vitet 2022 – 2023. Në këtë dokument përcaktohen objektivat strategjike që ERE synon të realizojë brenda periudhës së përcaktuar me qëllim përmbushjen e detyrave ligjore të parashikuara në ligjin nr. 43/2015 “Për sektorin e energjisë elektrike”, i ndryshuar dhe ligjin nr. 102/2015 “Për sektorin e gazit natyror”, i ndryshuar. Kalendarin e Masave i rishikuar, rivendos në

afatdisa nga detyrat dhe targetat e planit të masave të miratuara me vendimin e bordit të ERE-s nr. 96/2021, me qëllim adresimin e tyre brenda viteve 2022-2023.

1. Realizimi i rubrikës informative mbi ofertat e tregut të furnizimit me energji elektrike (Price Comparison Tool)

Në lidhje me ndërgjegjësimin e konsumatorit për t'u bërë klient i aftë në vlerësimin e ofertave, për të kuptuar drejtë mekanizmat e tregut, deri në mundësinë për të marrë pjesë në mënyrë aktive në shërbimet e lidhura me furnizimin me energji elektrike, sqarojmë se lidhur me këtë objektiv ERE vijon punën për implementimin e platformës si dhe nënshkrimin me ofruesin e shërbimit kontratën përkatëse. Aktualisht kjo kontratë është në implementim e sipër dhe parashikohet të vihet në operim brenda vitit 2023. Platforma do t'i ofrojë furnizuesve mundësinë e paraqitjes së çmimeve të energjisë elektrike për konsumatorët që zgjedhin të furnizohen nga tregu i lirë.

2. Përgatitja e broshurave informative për konsumatorin

Për realizimin e këtij objektivi ERE ka realizuar dhe publikuar rreth 11 broshura, duke i publikuar ato në mënyrë periodike në *web page* të ERE si dhe në rrjete sociale për të informuar konsumatorin në lidhje me një sërë aspektesh të rregullimit që afektojnë interesat e tyre si konsumatorë. Disa nga këto broshura të publikuara kanë të bëjnë me:

- a. Si të aplikoni për të përfutur kompesim të energjisë elektrike;
- b. Kontrolli i matësit;
- c. Çfarë kostosh përfshin fatura e energjisë elektrike;
- d. Përfundimi i kontratës me kërkesë të klientit;
- e. Cfarë duhet të përmbajë fatura e energjisë elektrike;
- f. Kur ndërpritet energjia elektrike;
- g. Kur mund të ankoheni në ERE;
- h. Procedura për ndryshimin e furnizuesit;
- i. Leximi i matësit të energjisë elektrike kryhet nga OSSH sh.a., për një periudhë kohore prej 30 ditësh kalendarike.

Në periudhën në vijim do të vazhdojë puna me përditësimin e informacioneve të mësipërme si dhe do të vijojë bashkëpunimi me Agjensinë e Eficencës së Energjisë për rritjen ndërgjegjësimin të konsumatorëve në përdorimin efcient të energjisë elektrike nëpërmjet integritit të QR code në faturën e energjisë elektrike me lidhje URL me faqes së ERE.

3. Ndjekja e nivelit të interesit në vend, mbi vetëprodhimin e energjisë

Janë mbajtur korrespondenca me një pjesë të madhe të subjekteve që tregtojnë dhe instalojnë panele fotovoltaike duke i kërkuar informacion në lidhje me shkallën e interesit të shfaqur gjatë periudhës Mars 2021- Mars 2022 nga konsumatorët për instalimin e paneleve fotovoltaike për të arritur në një vlerësim në lidhje me masën e kthimit të investimit të kryer për këto impiante.

ERE me anë të komunikimeve zyrtare u ka kërkuar informacion rreth 10 subjekteve tregtare, lidhur me shkallën e interesit të shfaqur gjatë periudhës Mars 2021- Mars 2022 nga konsumatorët e energjisë elektrike për instalimin e paneleve fotovoltaike për kategorinë e konsumatorëve familjarë dhe jofamiljarë si dhe një vlerësim nga ana e subjekteve tregtare në lidhje me masën e kthimit të investimit të kryer për këto impiante.

Lidhur me këto komunikime janë përgjigjur 2 subjekte, te cilët kanë bërë me dije se impiantet e trajtuara janë për konsumator jofamiljar, kryesisht industri e lehtë, fasoneri dhe industri e rëndë.

Gjithashtu këto subjekte bëjnë me dije se numërojnë mbi 20 impiante të furnizuara me kapacitet MAX mbi 3.5 MWp dhe 5 MWp, të kontraktuara dhe në proces implementimi dhe furnizimi.

Përgjatë vitit 2023 do vijohet puna për marrjen dhe përpunimin e të dhënave me qëllim hartimin e një vlerësimi mbi nivelin e interesit në vend nga vetprodhuesit, kjo dhe në përputhje me parashikimet e ligjit të ri të Burimeve të Rinovueshme.

4. Komunikim publik mbi interesin për teknologjinë

ERE nëpërmjet komunikimeve zyrtare u ka kërkuar informacion koncesionarëve që tregtojnë makina elektrike mbi nivelin e interesit, kostot mesatare, dhe raportin e shitjeve gjatë vitit 2021 e në vijim krahasuar me ato tradicionale, praktikat lehtësuese apo incitivuese sa i përket detyrimeve doganore, tatimore, për këtë kategori.

Grupi i Punës i ngritur në ERE për vlerësimin e kuadrit rregullator dhe ligjor me qëllim përdorimin e teknologjive të reja për stacionet e ngarkimit të automjeteve elektrike, përfshirë rregullimin e tarifimit të këtij shërbimi, përgatiti një studim për këtë çështje i cili është publikuar në WEB të ERE-s. Gjetjet e këtij studimi janë publikuar në faqen zyrtare të ERE, janë kryer publikime të informacioneve të shkurtuara në rrjetet sociale si dhe u është dërguar për dijeni të palëve të interesit.

5. Trajnimi i stafit të ERE mbi këtë teknologji të re

Lidhur me këtë objekt në muajin Maj 2022 është mbajtur trajnimi me temë “*Climate Obligations, Environmental Standards and Regulation*” ku përfshinte edhe një nën-temë ku flitej mbi EV, ndikimin e tyre në klimë, pros&cons. Në këtë trajnim kanë marrë pjesë përfaqësues të ERE. Në njëjtën kohë ERE në mënyrë periodike do të vijojë të trajnojë stafin mbi këto teknologji dhe përgjatë vitit 2023.

6. Sensibilizimi i konsumatorëve mbi racionalizimin e energjisë elektrike

Në lidhje me sensibilizimin e konsumatorëve mbi racionalizimin e energjisë elektrike, ky objektivi është ndarë në dy rubrika:

- Njohja e thelluar e legjislacionit ndërkombëtar;
- Sensibilizimi i konsumatorit mbi përdorimin eficient të energjisë elektrike.

ERE ka adresuar disa korrespondenca me Agjencinë e Eficencës së Energjisë duke i kërkuar koordinimin e punës me qëllim adresimin më të shpejtë dhe eficient të çështjeve të interesit për konsumatorin apo informimin e tyre në lidhje me synimin tonë të përbashkët, mbrojtjen e interesave të konsumatorit si edhe përdorimin eficient të energjisë elektrike. Aktualisht ERE është në negociata zyrtare me Agjencinë e Eficencës së Energjisë për përgatitjen e borshurave informative të cilat do të synojnë të përcjellin këtë informacion te konsumatori për të adresuar bashkërisht këtë çështje interesi të përbashkët. Nga ERE do të bëhen të gjitha përpjekjet që broshura që do të përgatitet të ketë një shpërndarje sa më të gjerë te konsumatorët.

ERE së bashku me Agjencinë e Eficencës së Energjisë ka kërkuar bashkëpunim nga ana e Furnizuesit të Shërbimit Universal (FSHU) sh.a., në lidhje me gjenerimin e një linku-u apo QR Code të integruar në faturën e energjisë elektrike që adreson çështje interesi për konsumatorin pa kosto shtesë. Gjenerimi i këtij linku apo QR Code do të përmbushë misionin e dy institucioneve për të informuar konsumatorin jo vetëm mbi të drejtat e tij po edhe mundësinë e përdorimit eficient të energjisë duke rritur kursimin e saj. Shoqëria FSHU sh.a., ka shprehur vullnetin dhe dakortësinë për rritjen e bashkëpunimit në kuadër të kësaj nisme. ERE dhe Agjencia e Eficencës së Energjisë, gjatë vitit 2023

do të vijojnë të bashkëpunojnë me FSHU sh.a., lidhur me përcaktimin e modaliteteve të aplikimit të këtij bashkëpunimi.

Po ashtu, gjatë vitit 2022 janë realizuar komunikime të vazhdueshme si dhe janë hedhur në platforma online mesazhe sensibilizuese për konsumatorët me qëllim ndërgjegjësimin e tyre në përdorimin më eficient të energjisë elektrike, të tilla si:

- j. Si të ulim konsumin e energjisë elektrike;
- k. Thirrje për aplikim (konsumator familjar) panele diellore për ngrohje, deri në 2000 (dy mijë) konsumator familjarë.

7. Dhënia zë konsumatorit

Në lidhje me dhënien zë të konsumatorit, ky objektivi është i ndarë në 3 rubrika.

(i) Vënia në funksion e numrit të gjelbër për informimin e konsumatorit

ERE ka finalizuar procesin e nënshkrimit të kontratës me njërën nga kompanitë telefonike dhe aktualisht numri i gjelbër është aktiv. Ky numër shërben si një urë komunikimi pa kosto për konsumatorët me ERE-n. Aktualisht konsumatorët marrin rregullisht në telefon për të pyetur për statusin e ankesës së bërë pranë ERE-s. Nga ana e specialistëve të ERE jepen përgjigjet lidhur me trajtimin e ankesës si dhe orjentoohen konsumatorët për të ndjekur në faqën zyrtare të ERE-s në regjistrin e ankesave që përditësohet rregullisht. Numri telefonik i ERE i vendosur në funksion të konsumatorit: **08002323**, sikurse publikuarnë faqen zyrtare të ERE, në rrjetet sociale por dhe në shkresat e ERE.

(ii) Organizim trajnimi për grupe interesi me objekt “informimin mbi të drejtat e konsumatorit”

. Gjatë muajit Prill 2022 nga Qendra e Konsumatorit Shqipëtar janë organizuar një seri prezantimesh në lidhje me rolin që kanë institucione të ndryshme në fushën e mbrojtjes së konsumatorit si dhe të drejtat e detyrimeve të këtyre të fundit. Në takimin e realizuar më datë 07.05.2022, i cili lidhej kryesisht me të drejtat e konsumatorit përfaqësuesit e ERE-s, prezantuan mes të tjerave si pjesë të fushatës informuese, broshurat informative, si dhe mundësitë e aksesit në informacion për konsumatorët.

Në datat 14 dhe 15 Qershor, u organizua në Viene takimi i katërt i përbashkët mes 3 organizmave të rëndësishme të Council of European Energy Regulators (CEER) - Energy Community ECRB - MEDREG - Mediterranean Energy Regulators. Takimi 2 ditor u konceptua si një *Workshop* mes rregullatorëve anëtarë të këtyre organizmave ndërkombëtare, për të diskutuar aspekte të rregullimit në modelin e tregut të BE-së për Energjinë e Pastër. Rregullatorët e përfaqësuar kryesisht nga nivelet më të larta drejtuese të tyre si dhe përfaqësues të strukturave të Mbrojtjes së Konsumatorit, diskutuan dhe shkëmbyen mendime në lidhje me mjetet më të mira që duhen përdorur për të rritur angazhimin dhe pjesëmarrjen e konsumatorit në politikbërje si një aktor i rëndësishëm në adresimin e çështjeve të interesit dhe tregut të energjisë.

Grupi i Punës për Konsumatorët (CUS WG) mbajti një seminar në Milano mbi rolin e Rregullatorëve për të mbrojtur konsumatorët. Shkëmbimet e informacionit u pasuruan nga kontributet e homologëve rajonalë evropianë dhe të Evropës Lindore dhe të Detit të Zi, si: Këshilli i Rregullatorëve Evropianë të Energjisë (CEER) me Christos Toliopoulos dhe Komuniteti i Energjisë, duke shqyrtuar studimet e rasteve kombëtare nga anëtari algjerian CREG - Karima Sadou; anëtari spanjoll CNMC (Comisión Nacional de los Mercados y la Competencia) - Odelin Calatrava; anëtari egjiptian Autoriteti

Rregullator i Gazit, Egjipt; dhe anëtari shqiptar ERE Albania - Enti Rregullator i Energjisë për Shqipërinë.

(iii) Organizimi i tryezave të bashkëpunimit me zyrat e konsumatorit në bashkitë e vendit si dhe organizatat e krijuara për këtë qëllim

Nga ERE, ka vijuar komunikimi me bashkitë kryesore në vend, si ajo e Tiranës dhe e Elbasanit. Me Bashkinë e Tiranës dhe do të zhvillohet brenda vitit 2023 një takim, ndërsa me bashkinë e Elbasanit është organizuar një takim me përfaqësues të këtij insitucioni si dhe përfaqësues të strukturave përkatëse për Zgjidhjen Alternative të Mosmarrëveshjeve pranë tyre. Në këto takime është prezantuar kuadri ligjor që rregullon sektorin e energjisë elektrike si dhe rolin e ERE në adresimin e problematikave të konsumatorit.

8. Mbrojtja e Klientëve në nevojë

Në lidhje me mbrojtjen e klientëve në nevojë, ky objektivi me qëllim trajtimin sa më të detajuar është i ndarë në 4 rubrika, që lidhen kryesisht me çështjet e mëposhtëme.

(i) Konsultim me Ministrinë përgjegjëse dhe propozime konkrete për përcaktimin e kriterëve për marrjen e statusit me VKM

ERE me anë të shkresave zyrtare ka vijuar komunikimin me Ministrinë e Mirëqënies Sociale dhe të Rinisë mbi numrin mesatar të familjeve që kanë qenë në skemën mbështetëse.

Nga ana e shoqërisë FSHU sh.a., dhe Ministrisë së Mirëqënies Sociale dhe të Rinisë nuk ka një përgjigje lidhur me sa kërkuar nga ERE apo ecurinë e grupit të punës të ngritur për këtë qëllim nga këto institucione, me qëllim përcaktimin e kriterëve për përfitimin e statusit të klientëve në nevojë.

(ii) Mbikqyrjen e shërbimit të FSHU sh.a., për kushtet e ndërprerjes për klientët në nevojë

ERE me anë të shkresës përkatëse ka vijuar komunikimin me shoqërinë FSHU sh.a., duke kërkuar informacion mbi ofrimin e shërbimit të FSHU sh.a., për kushtet e ndërprerjes së energjisë elektrike për klientët që përdorin pajisje të domosdoshme për jetësen të cilat funksionojnë me energji elektrike, sipas kushteve të përcaktuara në Rregulloren e miratuar nga ERE për këtë qëllim.

ERE do të vijojë të marrë masa nëpërmjet monitorimit në vend pranë FSHU sh.a., me fokus respektimin e kushteve të përcaktuara në rregulloren për klientët me status të veçantë të cilëve në asnjë rast nuk iu ndërpritet energjia elektrike.

(iii) Përgatitjen e takimeve informative me përfaqësues të shoqatave për mbrojtjen e konsumatorit, në lidhje me të drejtat dhe detyrimet

Për këtë qëllim është organizuar seria e trajtimeve prezantuese në lidhje me rolin e institucioneve të ndryshme në mbrojtjen e konsumatorit si dhe të drejtave dhe detyrimeve të tyre. Në takimin e realizuar më datë 07.05.2022 me Qendrën e Mbrojtjes së Konsumatorit, përfaqësuesit e ERE-s, prezantuan mes të tjerave si pjesë të fushatës informuese, broshurat informative si dhe mundësitë e aksesit në informacion për konsumatorët.

(iv) Kryerja e një studimi lidhur me politikat më të mira rregulluese për mbrojtjen e klientëve në nevojë në vendet e BE-së

Nëpërmjet një urdhëri të vecnte është ngritur grupi i punës me qëllim përgatitjen e një studimi lidhur me praktikën më të mira rregullatore për mbrojtjen e klientëve në nevojë sipas praktikave të vendeve

të BE. Grupi i punës për këtë target, është duke përpunuar të dhënat e mbledhura dhe do të vijojë me mbylljen e këtij studimi përgjatë vitit 2023 i cili do ti behet me dije paleve te interesit.

9. Zhvillimi i një Portali për Konsumatorin

Ky objektivi është i ndarë në 2 rubrika:

(i) Krijimi i portalit të konsumatorit

Me qëllim përmbylljen e kësaj detyre, nga ERE nuk është realizuar një faqe e re, por një zë më vete nën emërtimin shërbime konsumatori. Ky shërbim përfshin: Kontratat ku bëjnë pjesë ato që lidhen ndërmjet klientit dhe Furnizuesit dhe klientit me Operatorin e Shpërndarjes; Formulari i ankesave ku klienti mundet me një klikim të dërgojë ankesën në ERE, pa e printuar dhe pa ardhur fizikisht në zyrën e mbrojtjes së konsumatorit; Informacion mbi Lidhjet e reja ku në këtë zë gjithashtu janë reflektuar, kostot, kushtet, procedurat që duhen ndjekur për lidhjen e re; Anketa e konsumatorit, e vendosur si zë më vete për vlerësimin e nivelit të kënaqësisë së klientit lidhur me shërbimin; Si të gjeni furnizuesin tuaj në treg të lirë, zë me anë të cilit janë njoftuar klientët fundor, që plotësojnë kushtet për të dalë në treg të liberalizuar të energjisë elektrike; Informacione sensibilizuese, me anë të të cilave janë sensibilizuar konsumatorët duke i treguar se si mund të ulim konsumin e energjisë elektrike; Regjistrat e ankesave, me anë të së cilave orientohen klientët lidhur me statusin e ankesës. Këto të dhëna përditësohen çdo javë.

(ii) Përditësimi periodik i statusit të ankesave të konsumatorit të adresuara nga ERE për gjurmimin e ankesës në faqen e ERE (me kod aksesit unik)

Azhornimi i statusit të ankesave bëhet në fillim të çdo jave ose në çdo rast që vijnë përgjigje apo adresohen ankesa të reja. Përditësimi i regjistratit të ankesave sipas Programit të Transparencës është kryer brenda 24 orëve nga regjistrimi i ankesave të reja apo marrja e përgjigjes nga ana e të licencuarve me qëllim gjurmimin e ankesës në kohë sa më të shkurtër nga ana e Konsumatorëve. Në Database-n hidhen të dhëna të freskuara në lidhje me trajtimin nga ERE të ankesës, nr. e protokollit e datën e shkresës së adresuar nga ERE, statusin e përgjigjes së të licencuarit në lidhje me ankesën si dhe statusin e kërkesës sa i përket pranimit apo refuzimit të saj nga ana e të licencuarit mbështetur në provat dokumentare të gjeneruara, apo edhe statusin e pranimit apo rrëzimit të kërkesës në rastet kur është ERE që i jep zgjidhjen apo rekomandimin për zgjidhje të licencuarit ndaj të cilit është ushtruar ankimi.

10. Përcaktimi i treguesve të matjes dhe vlerësimit të performancës së shërbimit ndaj Klientit që garanton çdo i licencuar në furnizim

Në lidhje me përcaktimin e treguesve të matjes dhe vlerësimit të performancës së shërbimit ndaj Klientit që garanton çdo i licencuar në furnizim, ky objektivi është i ndarë në 3 rubrika:

(i) Përditësimi dhe mbikëqyrja e standardeve të cilësisë së shërbimit

Lidhur me përditësimin e Standardeve të Cilësisë së shërbimit të shpërndarjes janë po ato Standarde që janë miratuar me vendimin nr. 97, datë 07.04.2021 “Mbi kriteret standarde të cilësisë së shërbimit të furnizimit dhe performancës së sigurisë së rrjetit të shpërndarjes së energjisë elektrike për vitin 2021”.

Lidhur me përditësimin e Standardeve të Cilësisë nga ana e OST sh.a., në vitin 2022 janë përditësuar Standardet e miratuara me vendimin nr. 244, datë 02.12.2021 “Mbi treguesit e kriterëve standarde të cilësisë së shërbimit të transmetimit të energjisë elektrike për vitin 2022”. OST sh.a. është vendosur përpara detyrimit të zbatimit të standardeve të reja e të përmirësuara të cilësisë së shërbimit.

Lidhur me mbikqyren e Standardeve të Cilësisë, ERE në mënyrë të vazhdueshme ka përpunuar të dhënat periodike të dërguara nga ana e operatorëve për zbatimin e standardeve të cilësisë nga këta të fundit si dhe problematikat që mund të jenë hasur. Këto të dhëna pasqyrohen në raportet vjetore të ERE-s.

Sa i përket mbikëqyrjes së standardeteve të cilësisë së shërbimit ndaj klientit, ERE ka mbikëqyruar në mënyrë periodike faqet zyrtare të operatorëve të licencuar që ofrojnë shërbim për konsumatorët e energjisë, dhe ka sjellë në vëmendje të tyre në të gjitha rastet që shërbimi nuk është ofruar me standarde. Përmendim këtu, sjelljen e FSHU sh.a. për rishikimin e kushteve të marrëveshjes me Postën Shqipëtare, pas marrjes së disa ankesave nga konsumatorët në lidhje me mungesën e shërbimit të rregullt sa i përket përcjelljes së kopjes fizike të faturës së energjisë në adresën e tyre, tërheqjen e vëmendjes ndaj shoqërive FSHU sh.a. dhe OSSH sh.a. në lidhje me aksesin e faqeve zyrtare të tyre të internetit, pas konstatimit të problematikave në to, apo dhe sjelljen në vëmendje për të gjithë të licencuarit në aktivitetin e furnizimit për përmbushjen e detyrimeve për informim ekstensiv në lidhje me të drejtat dhe detyrimet e konsumatorit nëpërmjet faqeve zyrtare të internetit.

(ii) Monitorime për furnizuesit në treg të lirë lidhur me zbatimin e rregullores

Sa i përket kësaj detyrë, nga ana e strukturave të ERE, është monitoruar në mënyrë periodike përmbushja nga të licencuarit e detyrimeve që burojnë nga Rregullorja “Mbi masat e të licencuarve në aktivitetin e furnizimit për arritjen e treguesve të matjes dhe vlerësimit nga ERE të performancës së shërbimit ndaj klientit”, miratuar me vendimin e bordit të ERE nr. 23, datë 14.02.2022.

Ky vendim ka hyrë në fuqi më datë 01.06.2022 dhe efektet për qëllime të raportimit të parë kanë përfshirë periudhën 1 Qershor - 31 Dhjetor 2022, ndërsa efektet juridike nisën në Janar 2023. Në rregulloren lartpërmendur përcaktohen përgjegjësitë e furnizuesve sa i përket masave që duhet të marrin me qëllim arritjen e treguesve të vlerësueshëm të performancës ndaj shërbimit të klientit. Veçohet detyrimi i furnizuesve për dhënien e informacionit përmes shërbimeve telefonike, dhe çdo formë tjetër, si p.sh. vënien në dispozicion të *web*-faqes, çdo Qendër Kujdesi ndaj Klientit për të mundësuar përveç shërbimit edhe informacion, si edhe përgatitje formularësh/fletëpalosjesh që përmbajnë informacion mbi shërbimin e furnizimit apo ofertat, masat me qëllim lehtësimin e personave me aftësi të kufizuara ndaj aksesit të shërbimeve të ofruara, etj. ERE i jep një rëndësi të madhe arritjes dhe ruajtjes së standardeve me qëllim shërbimin cilësor ndaj klientit të energjisë elektrike dhe për këtë arsye ka kërkuar informacion paraprak lidhur me sa përmbushur detyrimet e parashikuara e përshkruara shkurtimisht edhe më sipër, përveç rregullores.

- (iii)** Disa nga të licencuarit që kanë raportuar pranë ERE-s kanë paraqitur draftin e parë të Kodit të Menaxhimit të Ankesave dhe Kërkesave për konsumatorët e tyre të ardhshëm dhe bazuar mbi të do të përgatiten format standarde për ankesat dhe kërkesat e ndryshme. Rezulton se nga sa kërkuar e sipas raportimeve, shumica e të licencuarve duke qenë se ndodhen në kushte në të cilat nuk furnizojnë asnjë klient fundor bazuar në “Rregulloren mbi masat e të licencuarve në aktivitetin e furnizimit për arritjen e treguesve të matjes dhe vlerësimit nga ERE të performancës së shërbimit ndaj klientit” miratuar me vendimin nr. 23, datë 14.02.2022 të bordit të ERE, në nenin 8 pika 1 e citojnë se: *“Kjo rregullore nuk aplikohet për furnizuesit të cilët, gjatë një viti kalendarik, nuk kanë furnizuar asnjë klient fundor. Në çdo rast, furnizuesit që vendosin të ushtrojnë aktivitetin e furnizimit njoftojnë ERE-n për masat e marra për garantimin e përmbushjes së kushteve të kësaj rregullore, jo më vonë se 15 ditë nga fillimi i ushtrimit të aktivitetit të furnizimit për klientët fundorë.”* “Rregullores mbi masat e të licencuarve në aktivitetin e furnizimit për arritjen e treguesve të matjes dhe vlerësimit nga ERE të performancës së shërbimit ndaj klientit” miratuar me

vendimin nr. 23, datë 14.02.2022 të bordit të ERE**Mbikqyrja e nivelit të informacionit të konsumatorit mbi shërbimin**

Gjatë vitit 2022, ERE është angazhuar në realizimin e një rubrike të dedikuar për mbrojtjen e konsumatorit, publikuar në faqen zyrtare të internetit të ERE, konkretisht me këtë link <https://ere.gov.al/sq/> nën zërin Shërbime Konsumatori. Rubrika jep një informacion të detajuar për konsumatorin dhe vendos në dispozicion të tij legjislacionin në fuqi dhe mekanizmat e ankesës që konsumatori disponon. Për të marrë një vlerësim më të mirë të punës që kryen dhe shërbimet që mund të përmirësojë, ERE ka organizuar dhe një anketë mbi nivelin e kënaqësisë së konsumatorit. Konsumatorët e kanë plotësuar anketën, nëpërmjet së cilës kanë shprehur kënaqësitë dhe opinionet e tyre në lidhje me shërbimet e marra apo që duan të marrin. Disa nga pyetjet e anketës që lidhen me shërbimet e marra në ERE dhe sa i plotë ka qenë informacioni i marrë në faqen zyrtare të ERE, paraqiten në vijim.

Anketa është një e drejtë dhe jo një detyrim për konsumatorin ndaj një numër i vogël konsumatorësh e ka plotësuar atë. Megjithatë, gjatë vitit 2023 do të vijojë analizimi i të dhënave të anketës dhe mundësia e përmirësimit të rubrikës, nëpërmjet shpërndarjes së anketës, në mënyrë periodike 2 herë në muaj në rrjetet sociale ose me metodat tradicionale të plotësimit të anketës.

Së fundmi, me anë të rrjeteve sociale është organizuar një poll në faqen zyrtare të ERE-s ku janë publikuar pyetje të ndryshme për qëllim të aspekteve të lartpërmendura. Disa nga pyetjet në këtë anketë janë:

Tek cilat nga zgjedhjet e mëposhtme furnizoheni aktualisht? Alternativat përbënin shoqërinë FSHU sh.a., FMF dhe Furnizuesit në Treg të Lirë, ku 91% e konsumatorëve kanë përzgjedhur FSHU sh.a.

Ku e adresoni/keni adresuar ankesën për furnizuesin e energjisë elektrike? Në këtë pyetje 50% e përgjigjeve i referojë alternativës “Tek ERE” në krahasim me adresimin pranë Furnizuesit me 38% apo gjykatës kompetente me rezultat 12%.

Mendoni se legjislacioni për mbrojtjen e të drejtave të konsumatorit është i plotë, por nuk zbatohet apo nuk keni njohuri? 25% konsumatorëve e kanë konsideruar jo të plotë, 50% të plotë dhe 25 % prej tyre nuk kanë njohuri.

Sa i efektshëm është informacioni që merrni nëpërmjet faqes së ERE? Bazuar në përgjigjet e dhëna, kryesisht konsumatorët e kanë vlerësuar informacionin me alternativat “Shumë të qartë” dhe të “Qartë”, përkatësisht 89% informacioni që marrin nëpërmjet faqes zyrtare të internetit të ERE. Ndërsa 11% prej tyre kanë përzgjedhur alternativën “Shumë i paqartë”.

Sa i kënaqur jeni me shërbimin që keni marrë në ERE? Për alternativat “Shumë i kënaqur dhe i kënaqur” 85% e konsumatorëve e kanë konsideruar shërbimin të tillë, në krahasim me 15% prej tyre që mbetën të pakënaqur.

11. Zhvillimi i një reforme tarifore nisur nga riorganizimi dhe hapja e tregut

Në lidhje me zhvillimin e një reforme tarifore nisur nga riorganizimi dhe hapja e tregut, ky objektivi është i ndarë në 2 rubrika:

- (i) Analizë e plotë e problematikave të konstatuara pas miratimit të metodologjive dhe adresimi i zgjidhjeve përmes praktikave më të mira ndërkombëtare në këtë drejtim, në bashkëpunim me insitucione ndërkombëtare**

ERE gjatë vitit 2022 ka vijuar me analizimin e problematikave të hasura jo vetëm në metodologjitë e miratuara, por dhe në çështjetë lindura gjatë proceseve të shqyrtimit të tarifave. ERE ka adresuar nevojën për asistencë lidhur me akte të tjera apo çështje të ndryshme sa i takon sistemit rregullator në tërësi, çështje të ngritura dhe në takimet e zhvilluara midis ERE, NARUC por dhe Expertise France. Në kushtet aktuale të tregut të energjisë, i cili vijon të jetë tejet i luhatshëm dhe të ketë shkaktuar një krizë në sektorin e energjisë në kontinentin evropian gjatë vitit 2022, vlerësojmë se ndryshimi i metodologjive sa i takon modelit të rregullimit apo parimeve rregullatore në tërësi duhet të kryhet në një kohë të dytë, pas stabilizimit të çmimit të energjisë elektrike dhe aktualisht këto akte mund të rishikohen duke përcaktuar disa prej elementeve përbërës të tyre. Ndër çështjetë të cilat mund të fokusohemi për momentin, vlerësojmë nevojën për përcaktimin e formateve të aplikimit për miratimin e tarifave nga operatorët e rrjetit.

Sa më sipër, gjatë vitit 2023 do të rivlerësohen mundësitë e përmirësimit të metodologjive ekzistuese të transmetimit dhe shpërndarjes së energjisë elektrike si dhe metodologjitë të cilat lidhen me përcaktimet që do të dalin nga zbatimi i ligjit të ri të RES dhe NEMOS-t.

(ii) Realizimi i nje studimi në mënyrë që të vlerësohen mundësitë që cojnë në uljen e kostove për konsumatorët

Lidhur me këtë çështje, hulumtimet e kryera por dhe analiza e gjendjes së sektorit të energjisë elektrike jo vetëm në Shqipëri por dhe në Evropë, viti 2021 dhe 2022 kanë qenë vite atipike sa i takon kostove të prokurimit të energjisë elektrike për arsye të rritjes së çmimit në tregun e lirë. Shumica e vendeve kanë patur një rritje të jashtëzakonshme të çmimit të energjisë elektrike, duke sjellë ndërhyrjen në disa raste në aplikimin e një çmimi tavan për arsye të dinamikës së tregjeve energjitike apo vendosjen e një takse mbi të ardhurat e jashtëzakonshme, me qëllim zbutjen e këtij efekti te konsumatorët familjarë. Ulja e kostove është në fokusin e të gjitha vendeve tashmë dhe ndër çështjetë më thelbësore mbetet ndërtimi i burimeve të reja gjeneruese dhe diversifikimi i tyre me qëllim përballimin e kërkesës për energji elektrike dhe si rrjedhojë uljen e kostove për konsumatorët fundorë, nevojë e cila është adresuar dhe nga Qeveria Shqiptare nëpërmjet Vendimeve respektive. ERE gjatë vitit 2023, synon përpunimin e të dhënave të publikuara nga shoqatat rajonale.

12. Analizë e tregut për gaz natyror

Në objektivat strategjike të ERE, si dhe nga kalendari i masave i rishikuar, miratuar me vendimin e bordit të ERE nr. 20, datë 04.02.2022, Analiza e tregut për gaz natyror, është e ndarë në disa pika:

(i) Identifikimin e nevojës dhe kërkesave për gaz. Analizë studimore mbi përdoruesit e gazit në vendet e rajonit dhe pritshmëritë për tregun shqiptar

Lidhur me identifikimin e nevojës dhe kërkesave për gaz si dhe analizës studimore mbi përdoruesit e gazit në vendet e rajonit dhe pritshmëritë për tregun shqiptar, ERE është fokusuar në studimin dhe vlerësimin e skenarëve të parashikuar në dokumentin strategjik “Për miratimin e strategjisë kombëtare të energjisë për periudhën 2018 - 2033”, miratuar me VKM-në nr. 480 datë 31.07.2018., dhe “Për miratimin e planit të zhvillimit të sektorit të gazit natyror në Shqipëri dhe identifikimin e projekteve prioritare”, miratuar me VKM-në nr. 87, datë 14.2.2018, detyrë që vijon edhe gjatë vitit 2023. ERE mbetet e përkushtuar që të vlerësojë të gjitha mundësitë për përfshirjen e saj aktive në projektet e përbashkëta të Komunitetit të Energjisë për gazin natyror që lidhen me zhvillimet e projekteve rajonale të gazit në Evropën Juglindore.

(ii) Studimi i skenarëve për të mundësuar furnizimin me gaz të konsumatorit shqiptar, familjarë ose jo familjarë

Studimi i skenarëve për këtë target është një çështje që do jetë në vijim edhe për vitin 2023, pasi lidhet ngushtësisht me zhvillimin e tregut të gazit natyror në vendin tonë, parshikuar kjo edhe në Strategjinë Kombëtare të Energjisë (2018 - 2030), sipas Rekomandimit 2018/01/MC-EnC të Këshillit të Ministrave të Komunitetit të Energjisë.

(iii) Studimi i Politikave të çmimeve, tarifave

Lidhur me studimin e politikave të çmimeve dhe tarifave në sektorin e gazit natyror janë kryer takime pune dhe diskutime duke patur një fokus studimin e dokumentave të publikuara nga aktorë kombëtarë dhe ndërkombëtarë që veprojnë në sektorin e gazit natyror si shoqëritë Albgaz sh.a. dhe TAP AG.

(iv) Vlerësimi i rrjetit ekzistues të gazit në Shqipëri dhe dhënia e rekomandimeve për integrimin e tij të mundshëm në sistemin e ardhshëm kombëtar të gazit

Për sa i takon vlerësimin të rrjetit ekzistues të gazit në Shqipëri dhe dhënies së rekomandimeve për integrimin e tij të mundshëm në sistemin e ardhshëm kombëtar të gazit, nga ERE janë ndërmarrë disa iniciativa që lidhen me korrespondencën e saj me dy Operatorët kryesorë të sektorit të gazit natyror në Shqipëri. Operatori i kombinuar Albgaz sh.a., dhe TAP AG i cili është një Operator i Sistemit të Transmetimit (OST) dhe një Operator i Pavarur Transmetimi (OPT), duke i mundësuar transportuesëve të interesuar të gazit natyror në Shqipëri, të transportojnë gaz ofruar shërbim cilësor dhe të sigurve në përputhje me standartet e sigurisë në fuqi.

TAP kontribuon në sigurinë energjetike të Evropës dhe punon me standarde operacionale dhe sigurie kombëtare dhe ndërkombëtare dhe që nga data 31 Dhjetor 2020, ka transportuar mbi 15 bcm gaz natyror për në Evropë.

Sekretariati i Komunitetit të Energjisë në raportin e përmbledhës për sa i takon tregut të gazit në Shqipëri thekson se është e nevojshme ngritja e infrastrukturës funksionale si dhe krijimi i bazave të një tregu të brendshëm gazi funksional në TAP kontribuon në sigurinë energjetike të Evropës vendin tonë.

Sipas raportit, pas funksionalizimit të Gazsjellësit Trans Adriatik (TAP AG), Shqipëria është zyrtarisht e lidhur me tregjet e gazit. Shqipëria është kthyer në një vend tranzit, pasi TAP ka filluar operacionet tregtare dhe po kryen një test tregu për zgjerimin e kapaciteteve të tij. Kohët e fundit, Shqipëria ka promovuar një burim furnizimi me bazë LNG për projektin e tij të braktisur prej kohësh të konvertimit të termocentralit (TEC) Vlorë në gaz. Në të njëjtën kohë, synohet të bëhet edhe një rrugë tranziti e LNG-së Italia nëpërmjet TAP-it. Megjithatë, nuk ka përparim në drejtim të zhvillimit të infrastrukturës së gazit. Gazsjellësi Shqipëri – Kosovë (ALKOGAP) është një projekt me Interes për Komunitetin e Energjisë (PECI). Gazsjellësi Jon Adriatik (IAP) është gjithashtu një projekt me interes të ndërsjellë (PMI).

Shoqëria “AlbgaZ” sh.a. është autoriteti publik që është përgjegjës për transmetimin, shpërndarjen dhe depozitimin e gazit natyror në Republikën e Shqipërisë dhe administron rreth 500 km tubacione magjistrale të transportit të gazit të ndërtuar para 40 vitesh, me teknologji tashmë të vjetëruar, ku masat mbrojtëse nga koroziioni janë minimale.

Rrjeti i tubacioneve të gazit është i shpërndarë në të gjithë pjesën perëndimore të Shqipërisë dhe përfundon në ORC në Ballsh. Infrastruktura vendase e rrjetit të gazit në Shqipëri ka një shtrirje më të madhe se infrastruktura e naftës. Fushat e gazit shtrihen nga Durrësi deri në Delvinë, duke krijuar kështu një mundësi për konsumatorët për t'u lidhur me rrjetin. Infrastruktura e kufizuar e gazit vendas në disa vende është jashtë gjendjes operative dhe nevojiten punime të mëdha rehabilitimi.

Gjatë vitit 2022, në zbatim të Urdhërit respektiv me nr. 54/2022 është ngritur grupi i punës, me objekt “Monitorimin e shoqërisë “Albgaz” sh.a. për zbatimin e planit të investimeve për vitin 2021”. Nga raporti i monitorimit rezultoi se shoqëria ka patur vështirësi në përmbushjen e këtij objekti dhe u konstatua seplani i zhvillimit 10 vjeçar të rrjetit është në shqyrtim nga një shoqëri konsulente e cila pritet të dali me një version përfundimtar në fund të vitit 2022 deri në fillim të vitit 2023.

Gjithashtu janë zhvilluar takime me perfaqësues të Operatorit të Kombinuar “Albgaz” sh.a. dhe konsulentit, ku u diskutuan problematikat në përgatitjen e dokumentit: Plani i investimeve për 10 vjeçarin e fundit të shoqërisë “Albgaz” sh.a. që lidhet me planin e investimit në rrjetin e transmetimit dhe shpërndarjes së Albgaz.

Gjatë vitit 2022 ERE ka patur korrespondencë të vazhdueshme me stafin e shoqërisë “Albgaz” sh.a., për ndjekjen e objektivit për krijimin e një rrjeti të kompletuar dhe adekuat me kërkesat dhe kushtet e vendosura nga dokumentat e marrëveshjeve ndërqeveritare, me qëllim 5-fishimin e gjatësisë së tubacioneve dhe lidhjen e tij me rrjetin ndërkombëtar të gazit në rajon, e cila mbetet një ndër sfidat kryesore edhe për vitin 2023.

Gjatë vitit 2023 do vijojë korrespondenca dhe bashkëpunimi me shoqërinë “Albgaz” sh.a. për plotësimin e detyrës së caktuar dalë nga konkluzionet e raportit të monitorimit të ERE, për evidentimin e aseteve në terren dhe gjendjen e tyre, si dhe për projektet dhe marrëveshjet që lidhen me krijimin dhe/ose përmirësimin e infrastrukturës së Gazit Natyror.

13. Integrimi Rajonal

Përgjatë vitit 2022 janë realizuar detyrat si në vijim:

Nëpërmjet takimeve të përbashkëta të MEDREG, AIMS apo dhe Grupeve të punës së ECRB-së janë marrë informacione lidhur me zhvillimet në tregjet rajonale si dhe iniciativat për bashkimin e tregjeve sikurse janë ato midis Maqedonisë së Veriut dhe Bullgarisë, Serbisë dhe 4MMC apo dhe iniciativa të tjera rajonale që lidhen me krijimin e bursave si ajo e Malit të Zi dhe e Maqedonisë së Veriut.

ERE ka marrë pjesë aktive në takimet e përbashkëta të grupeve të punës me përbërjen e rregullatoreve, Ministrive dhe Operatorëve të Sistemit të Transmetimit për përgatitjen e kuadrit legjislativ, rregullator dhe teknik për krijimin e tregjeve të përbashkëta. Në vijim të këtyre diskutimeve u përpiluan dhe draft – marrëveshjet.

ERE dhe ZRRE nënshkruan Memorandumin e mirëkuptimit për njohjen reciproke të licencave në veprimtarinë e tregtimit dhe furnizimit, mes Shqipërisë dhe Kosovës. Në këtë Memorandum të dy rregullatorët dakordësuan mbi njohjen reciproke të licencave të tregtimit dhe furnizimit me energji elektrike, fakt i cili do të ulë kostot administrative dhe financiare të të licencuarve në të dy vendet për të operuar në të dy tregjet duke i hapur rrugë lehtësimeve në operimin e një tregu të përbashkët.

Sa i përket Kontrollit dhe azhurnimit të legjislacionit në fuqi nëse ka pengesa ligjore në procesin e bashkimit të tregut, perfaqësues të ERE janë anëtarë të grupeve të punës të përbashkëta të ngritura me pjesëmarrje të rregullatorëve dhe OST-vë të Shqipërisë dhe Kosovës dhe gjatë këtij viti janë angazhuar në procesin e diskutimit në këto grupe me qëllim evidentimin e pengesave që mund të paraqesë kuadrit nënligjor ekzistues.

Në lidhje me përditësimin e kuadrit ligjor, sa i përket identifikimit të ndryshimeve të nevojshme në rregulloret dhe procedurat e licencimit për njohjen reciproke të licencave në vijim të sa adresuar dhe miratuar me ndryshimet e Rregullores së Licencimit, miratuar me vendimin e bordit të ERE nr. 215, datë 20.12.2019, ka vijuar puna për njohjen reciproke të licencave të tregtimit dhe furnizimit me energji elektrike, në kuadër implementimit të një tregu të përbashkët rajonal, me një legjislacion të

harmonizuar ndërmjet dy vende. Për këtë qëllim në datë 27 Dhjetor 2022 u miratuan rregullat e përbashkëta të operimit të Alpex mes rregullatorëve të Shqipërisë dhe Kosovës.

14. Përcakimi i Operatorit të Emëruar të Tregut të Energjisë Elektrike (NEMO) të përbashkët me Kosovën

ERE ka marrë pjesë në grupet e punës në projektin KEP/AIMS për krijimin e tregut të përbashkët midis Shqipërisë, Italisë, Malit të Zi dhe Serbisë.

Në po këtë prizëm, njohja e Operatorit të Emëruar të Tregut të Energjisë Elektrike (NEMO) në komitetet e bursave të vendeve të BE-së lidhet me bërjen operacionale të Bursës Shqiptare të Energjisë (ALPEX) burse e cila do të aplikojë për njohjen si operator i tregut në Shqipëri dhe Kosovë.

ERE zhvilloi një mbledhje të përbashkët me Zyrën e Rregullatorit për Energji për Kosovën, në datën 27 Dhjetor 2022, në Prishtinë, me qëllim shqyrtimin e Rregullave dhe Procedurave të Bursës Shqiptare të Energjisë Elektrike (ALPEX) dhe miratimin e tyre. Miratimi i këtyre rregullave i hap rrugën bërjes efektive të platformës së tregtimit dhe është një hap i rëndësishëm në krijimin e tregut rajonal të energjisë të Ballkanit Perëndimor. Nga efikasiteti i saj do të përfitojnë konsumatorët e Kosovës dhe Shqipërisë por edhe i tërë rajoni si pjesë e iniciativave të përbashkëta.

Finalizimi i këtij procesi është paraprirë nga vendimi i datës 27.10.2022 i Bordit të ERE-s dhe memorandumet e bashkëpunimit ndërmjet OST, KOSTT, ERE dhe ZRRE për bashkimin e tregut të energjisë elektrike për ditën në avancë. Në linjë me Memorandumin e Mirëkuptimit të WB6, në datën 21 Tetor 2021 u nënshkrua një tjetër Marrëveshje Kornizë midis OST, KOSTT, ERE dhe ERO për bashkimin (coupling) e tregut të ditës në avancë të energjisë elektrike dhe brenda së njëjtës ditë Qeveritë e Shqipërisë dhe Kosovës janë palë nënshkruese të Traktatit të Komunitetit të Energjisë dhe janë zotuar në krijimin dhe funksionimin e një tregu konkurrues dhe transparent të energjisë elektrike, ndaj modelet e tregjeve në të dyja vendet parashikojnë që nëpërmjet ALPEX të zbatohet Modeli i Synuar Evropian i Tregut.

ALPEX pritet brenda vitit 2023 të fillojë me operimin e tregut të ditës në avancë në Shqipëri dhe gjithashtu ka nisur trajnimin e tregtarëve për tregtimin në treg si dhe procesin e *Dry Run* gjatë së cilit do të shihen dhe mënyra e funksionimit të këtij tregu si dhe njohja e palëve me proceset e tregtimit të produkteve në këtë bursë. Roli i rregullatorëve do të jetë mbikqyrja e këtij procesi dhe përfundimi i tij me sukses për të përmbushur detyrimet e ndërmarra nga Shqipëria në kuadër të Traktatit të Komunitetit të Energjisë. Ky proces u mbështet nga USAID, partner strategjik i të dy enteve rregullatore ERE dhe ZRRE.

Në vijim me vendimin e ERE nr. 280, datë 01.11.2022, u miratuan “Rregullat e Harmonizuara të Alokimit të SEE CAO, për kufijtë Shqipëri - Greqi, Shqipëri – Mali i Zi dhe Shqipëri - Kosovë.

15. Funksionimi i proceseve të tregut

Raportimet periodike të infrastrukturave kritike për Cybersecurity nga ana e kompanive pjesë e rregullores dhe në bashkëpunim dhe me USAID/NARUC i cili aktualisht ka angazhuar asistencë teknike për ERE-n lidhur me këtë rregullore po punohet mbi përpunimin e të dhënave apo dhe mundësinë e përmirësimeve në Rregullore sipas eksperiencës së krijuar.

Në po këtë kuadër është e rëndësishme të theksohet se dhe gjatë takimeve me USAID është vendosur theksi në marrjen e masave dhe të rregullatorëve përveç analizimit dhe mbikqyrjes së të licencuarve dhe mbajtja e standardeve të *Cybersecurity* për vetë Rregullatorin. Në këtë prizëm, gjatë vitit 2023 do punohet për krijimin e një rregulloreje të brendshme dhe parashikimin në buxhet të realizimit të një testi për *Cybersecurity* në IT-në e ERE-s.

Termat tona të Referencës (TOR) rreth *Cybersecurity* u përzgjedhën nga NARUC për raundin e parë të asistencës teknike afatshkurtër për sigurinë kibernetike. NARUC synon të mbështesë ERE-n në lidhje me vlerësimet rregullatore, të përgatitjes së infrastrukturave kritike duke patur si synim në përfundimdokumentat e mëposhtme:

- Udhëzues të personalizuar për të vlerësuar investimet kibernetike duke përdorur rezultatet e një modeli maturimi.
- Modeli i personalizuar i vlerësimit të rrezikut dhe udhëzimi.
- Axhendë e personalizuar dhe Planifikim për përditësime të vazhdueshme të proceseve dhe raportimit të incidenteve.

Nëpërmjet kësaj Asistence Teknike që ofrohet nga USAID, stafi i ERE-s do të marrë eksperiencë dhe do të jetë më i aftë për të vlerësuar planet e gadishmërisë kibernetike të paraqitura nga shoqëritë dhe do të jetë më i përgatitur për të monitoruar sigurinë dhe besueshmërinë e rrjetit elektroenergjitik shqiptar dhe për të avancuar praktikën më të mira të sigurisë kibernetike, kjo do të mundësojë monitorimin efektiv të mbrojtjes kritike të infrastrukturës së rrjetit elektrik.

ERE ka marrë pjesë në grupet e punës të ngritura nga ECRB ku janë diskutuar problematkat e hasura nga implementimi i Regullores së Cyber Security në vendet e Sekretariatit e me gjerë.

ERE ka vijuar komunikimin me NARUC lidhur me implementimin e plotë të rregullores për sigurinë kibernetike të Infrastrukturave Kritike në Sektorin e Energjisë.

Janë realizuar gjatë vitit 2022 seminarë me pjesëmarrësit e tregut dhe përfaqësues të NARUC.

Përsa i takon zbatimin të rregullores së REMIT, ERE ka marrë pjesë aktive në grupet e punës së Sekretariatit si dhe në trajnimet e përbashkëta midis Sekretariatit dhe ERRA lidhur me zbatimin e rregullores dhe detyrat që kanë palët e përfshira në proces. Gjithashtu për zbatimin e kësaj rregullore, stafi i ERE ka marrë pjesë në shkollat rregullatore të organizuara po nga Sekretariati lidhur me këtë tematikë. Po ashtu është menduar që me ndihmën dhe të Sekretariatit të zhvillohet një seminar me pjestarët e tregut për të shkëmbyer eksperiencat në këtë drejtim dhe për të shpjeguar mënyrën e funksionimit të Regullores dhe detyrat që i dalin palëve nga zbatimi i saj.

Me përfaqësuesit e CRE-së, Francë, pjesë e programit të bashkëpunimit me Agjensinë Franceze të Zhvillimit, u zhvillua një trajnim gjatë së cilit u shkëmbyen eksperiencat me përfaqësuesit e rregullatorit Francez lidhur me masat e marra për monitorimin e tregut, kushtet që duhet të plotësojnë të licencuarit apo dhe mënyrat e investigimit si në tregun vendas ashtu dhe në rastet e investigimeve në tregjet e përbashkëta. Në përfundim të trajnimit nga pala Franceze u përpilua dhe një raport i cili do t'ju shërbejë specialistëve të ERE-s në vijim për përmirësimin e punës në drejtim të monitorimit të tregut.

Në këtë kuadër është e domosdoshme dhe do shikohet mundësia e automatizimit nëpërmjet platformave online nga faqja zyrtare e internetit të ERE-s ku pjesëmarrësit e tregut të plotësojnë formularët e regjistrimit në Remit apo dhe të hedhin të dhënat e nevojshme për zbatimin e rregullores dhe të dhëna të tjera të cilat nevojiten për raportimet periodike në ERE.

Për realizimin e këtij funksioni është e nevojshme adaptimi i faqes së internetit të ERE-s apo dhe krijimi i një *database* për monitorimin e tregut dhe përgjatë vitit 2023 do të shihet mundësia e këtij adaptimi.

16. Realizimi i bashkimit të tregjeve Shqipëri -Kosovë

Në lidhje me këtë detyrë synohet që gjatë vitit 2023 të vazhdojë puna me Sekretariatit e Komunitetit të Energjisë për implementimin e CACM në vendet e rajonit. Nëpërmjet paltformës së trajnimit Shkollës së Ballkanit të Energjisë e krijuar me pjesëmarrjen e Italisë, Malit të Zi, Maqedonisë së Veriut dhe Bosnje Hercegovinës, do të shihet mundësia kontrollit të legjislacionit kombëtar lidhur me barrierat legjislative ndërmjet vendeve me qëllim eliminimin e tyre.

17. Transparenca dhe integriteti në veprimtarinë administrative

Sa i përket përfshirjes së palëve të interesuara në përcaktimin e strategjive, politikave rregullatore, mund të themi që ERE ka treguar kujdes të shtuar sa i përket konsultimit me një numër gjithmonë e më të madh të palëve të interesit duke përfshirë në praktikën e punës së rregullatorit dhe njoftimet e vendimamrjeve të ERE nëpër rrjeteve sociale më qëllim informimin e një numri sa më të madh të palëve të interesit të cilat nuk mund të identifikohen nëpërmjet metodave konvencionale shkresore.

Gjithashtu me vendimin e bordit të ERE-s nr. 220, datë 01.09.2022 është miratuar metodologjia e analizës së ndikimit të akteve rregullatore të Entit Rregullator të Energjisë.

Kjo Metodologji përmban disa udhëzime të përgjithshme se si ERE synon të zbatojë analizën e ndikimit të rregullimit në përputhje me fushën e përgjegjësisë së saj, sikurse parashikohet në ligjin nr. 43/2015 dhe nr.105/2015. Në kuptim të këtyre ligjeve, ERE ushtron funksione mbikëqyrëse dhe rregullatore, (nxjerrës së akteve rregullatore, metodologji) vendosjes së tarifave, licencimit të subjekteve. Metodologjia synon të adresojë mënyrën e vlerësimit të një vendimi rregullator, në lidhje me palët që janë direkt të interesuar nga këto akte për të verifikuar nëse një operacion rregullimi është i nevojshëm dhe efektiv, nëpërmjet përshkrimit të objektivave, identifikimit të problematikave, krahasimit midis opsioneve alternative; vlerësimin e përfitimeve dhe kostot për pjesëmarrësit e tregut; efektet pozitive dhe negative në proceset rregullatore.

Në metodologji është parashikuar që analizës së ndikimit rregullator do t'i nënshtrohen kryesisht aktet rregullatore për:

- Përcaktimin e çmimeve për klientët fundorë për një periudhë të re rregullatore;
- Përcaktimin e cilësisë së shërbimit për një periudhë të re rregullatore;
- Ndryshimin e kushteve të shërbimit universal;
- Shpenzimet totale të rregullimit;
- Aksesin në tregun e energjisë.

Sa i përket Publikimit të vendimeve, relacioneve dhe aplikimeve rezulton se janë publikuar në faqen zyrtare të internetit të ERE të gjitha vendimmarrjet e ERE për vitin 2022 dhe gjithashtu relacionet e aplikimeve apo aplikimet për përcaktimin e tarifës nga Rregullatori.

Sa i përket Ngritjes së strukturave konsultative të përhershme të tilla si komisione të përbashkëta të palëve të interesit që do t'i shërbejnë vendimmarrjes, gjatë vitit 2022 është punuar për draftimin e rregullave për përzgjedhjen e strukturave konsultative dhe synohet që gjatë vitit 2023 të miratohet ky dokument për t'i hapur rrugë përzgjedhjes së komisioneve të përhershme të cilat do të shërbejnë si një mendim i pavarur në mbrojtje të interesave të palëve të treta me synim daljen në një vendimmarrje të mbështetura në gjithëpërfshirjen e këtyre të fundit.

Sa i përket detyrës që lidhet me Studimin e praktikave më të mira për vlerësimin e efekteve të rregullimit me mbështetje nga ekspertë akademikë dhe ekspertë të tjerë me përvojë në fushë, synohet që kjo detyrë të kryhet gjatë vitit 2023.

Në lidhje me targetin e planifikuar në planin e masave për ndjekjen dhe zbatimin e objektivave strategjikë të ERE, Studimi dhe shqyrtimi nëse tregu i energjisë elektrike po punon për të siguruar transaksione efikase të tregtisë, gjatë vitit 2023 parashikohet të ngrihet grupi i punës për përbushjen e sa më sipër.

Ligji nr. 43/2015 “Për sektorin e energjisë elektrike”, i ndryshuar, ka përcaktuar detyrimet e operatorëve të rrjetit si dhe të ERE në procesin e hartimit, shqyrtimit, miratimit dhe zbatimit e kodeve të rrjetit. Në lidhje me zbatimin e këtyre detyrimeve ligjore, ERE do të vijojë të kërkojë angazhimin e operatorëve të rrjetit mbi administrimin e kodeve respektiv. Pjesë e administrimit të kodeve të rrjetit janë dhe vlerësimet që duhet të bëhen nga Operatorët e rrjetit për të bërë propozimet përkatëse në ERE lidhur me hartimin, ndryshimet e këtyre akteve të cilat mund të lidhin si rezultat i kërkesave ligjore, por edhe si rezultat i nevojës për përshtatje në kuadër të zhvillimit të rrjetit që këta operatorë administrojnë. ERE, në përputhje me legjislacionin në fuqi ka shqyrtuar dhe vlerësuar duke bërë dhe miratimet përkatëse propozimet e operatorëve të rrjetit për ndryshime apo miratime të këtyre kodeve në frymën e zhvillimit të këtyre normave nga ENTSO-E si dhe transpozimeve përkatëse të Komunitetit të Energjisë EnC. Gjithashtu në frymën e administrimit të Kodeve janë vlerësuar raportet për administrimin e kodeve të rrjetit dhe pajtueshmërinë e përdoruesve të rrjetit me kodet përkatëse.

Sa i përket objektivave të ERE përgjatë vitit 2023, ato lidhen me finalizimin e masave të ndërrmarra dhe atyre që duhet të merren në vijim për përbushjen e objektivave të identifikuara si vijon:

- **Ndërgjegjësimi i konsumatorit për t’u bërë klient i aftë në vlerësimin e ofertave, kuptimin e drejtë të mekanizmave të tregut, deri në mundësinë për të marrë pjesë në mënyrë aktive në shërbimet e lidhura me furnizimin e energjisë elektrike;**
- **Incentivimi i teknologjisë së lëvizjes së makinave elektrike;**
- **Sensibilizimi i konsumatorëve mbi racionalizimin e energjisë elektrike.**
- **Përcaktimi i treguesve të matjes dhe vlerësimit të performancës së shërbimit ndaj Klientit që garanton çdo i licencuar në furnizim;**
- **Zhvillimi i një reforme tarifore nisur nga riorganizimi dhe hapja e tregut;**
- **Analizë e tregut për gaz natyror;**
- **Integrimi Rajonal;**
- **Forcimi i aksesit në informacion për funksionimin korrekt të proceseve të tregut;**
- **Funksionimi i proceseve të tregut.**
- **Realizimi i bashkimit të tregjeve Shqipëri -Kosovë;**
- **Transparenca dhe integriteti në veprimtarinë administrative.**

REKOMANDIMET E PROGRES RAPORTIT TË BE-SË PËR VITIN 2022

Rekomandimet e progres raportit të BE-së për vitin 2022 lidhur me kapitullin 15 “Energjia” janë si më poshtë vijon:

Të sigurohet që Bursa Shqiptare e Energjisë Elektrike dhe tregu i ditës në avancë i energjisë elektrike të jenë plotësisht funksionalë si dhe të vazhdohet të fuqizohet rrjeti i transmetimit të energjisë elektrike;

Të përfundojë ndarja funksionale e operatorëve të energjisë dhe të sigurohet akses i plotë në tregun e liberalizuar për të gjithë konsumatorët e lidhur në nivelin e tensionit 20kV në vitin 2022, si dhe zgjerimi progresiv i këtij aksesit për të gjithë klientët;

Të implementohet Planin Kombëtar i Energjisë dhe Klimës (NECP) 2020-2030 i përditësuar, duke përfshirë planet e veprimit për energjinë e rinovueshme dhe eficientë të energjisë, të sigurohen të jenë në fuqi të gjitha masat e mundshme institucionale, legjislative, si dhe ato të financimit, certifikimit dhe auditimit, përfshirë zhvendosjen e prodhimit të energjisë elektrike nga burimet e rinovueshme përtej nga hidrocentralet, duke marrë parasysh krizën energjetike;

Të përdoren përfitimet nga sistemi rajonal i garancive të origjinës të Komunitetit të Energjisë dhe të nënshkruhet marrëveshje e drejtpërdrejtë me ofruesin e shërbimit për të përdorur regjistrin elektronik kombëtar për lëshimin, anulimin dhe tregtimin e garancive të origjinës, në përputhje me standardet e BE-së;

Lidhur me sa parashtruar në këto rekomandime, bëjmë me dije se ERE gjatë vitit 2022 për sa i përket pikës 1 të rekomandimeve ka plotësuar kuadrin rregullator të nevojshëm lidhur me aktivitetin e Bursës Shqiptare të Energjisë Elektrike, duke miratuar me vendimin e Bordit të ERE nr. 347, datë 27.12.2022, rregullat e reja të tregut të energjisë elektrike, së bashku me Zyrën e Rregullatorit për Energji të Republikës së Kosovës. Këto rregulla, së bashku me ndryshimet përkatëse në modelin e tregut të energjisë elektrike, mundësojnë bërjen operacionale të aktivitetit të Bursës Shqiptare të Energjisë Elektrike brenda gjashtë mujorit të parë të vitit 2023.

Përsa i përket pikës 2, mbi finalizimin e ndarjes funksionale të operatorëve të energjisë, theksojmë se është tashmë një proces i përmbyllur dhe shoqëritë OSSH sh.a. dhe FSHU sh.a. edhe përgjatë vitit 2022 kanë vijuar të zhvillojnë në mënyrë të pavarur nga njëra-tjetra veprimtarinë përkatëse, sipas licencave që ato mbajnë përkatësisht sipas vendimit të Bordit të ERE nr. 216/2018 dhe atij nr. 164/2019. Me miratimin e kontratës së ofrimit të shërbimit nga zyrtari i pajtueshmërisë së OSSH sh.a., miratuar me vendimin e bordit të ERE nr.343 datë 21.12.2022. Në vijim gjatë muajit Mars të vitit 2023 u miratua edhe zyrtari i propozuar i pajtueshmërisë cka finalizon procesin e ndarjes funksionale dhe ligjore të OSSH sh.a. nga Furnizuesi i Shërbimit Universal (FSHU) sh.a. Mbi hapjen e tregut të energjisë elektrike për klientët e lidhur në tension të mesëm 20/10/6 kV, bëjmë me dije se nga data 1 Janar 2022 për këta klientë janë plotësuar kushtet teknike për daljen në treg të liberalizuar dhe për rrjedhojë kanë kaluar të furnizohen nga Furnizuesi i Mundësisë së Fundit për një periudhë dy vjecare, në zbatim të parashikimeve të pikës 6 të nenit 86 të ligjit nr. 43/2015 “Për sektorin e energjisë elektrike”, i ndryshuar.

Përsa i përket pikës 4 të rekomandimeve, bëjmë me dije se ERE gjatë vitit 2022 ka qënë pjesë e të gjithë workshop-eve të mbajtura në kuadër të ngritjes së sistemit rajonal të garancive të origjinës në Komunitetin e Energjisë si dhe është angazhuar me Sekretariatit e Komunitetit të Energjisë për të nënshkruar marrëveshjen me ofruesin e shërbimit. Në këtë kuadër, ERE parashikon të implementojë këtë sistem brenda 6-mujorit të parë të vitit 2023.

Lidhur me pikën 3 të rekomandimeve të progres raportit të vitit 2022 për kapitullin 15 “Energjia”, bëjmë me dije se përditësimi i Planit Kombëtar të Klimës dhe Energjisë 2020 – 2030 nuk është në fushën e përgjegjësisë së ERE-s. ERE ka dhënë kontributin e saj si pjesë e grupit të punës ndër-

institucional të ngritur për hartimin e këtij plani dhe mbetet e gatshme të japë kontributin e saj edhe për përditësimin e Planit Kombëtar të Klimës dhe Energjisë 2020 – 2030.

Në këtë kuadër, vlerësojmë se aktiviteti i ERE-s gjatë vitit 2022 është zhvilluar në përputhje me rekomandimet e progres raportit të vitit 2022 për Shqipërinë, të miratuar nga Komisioni Evropian.

1. SEKTORI I ENERGJISË ELEKTRIKE

1.1 Situata e Sektorit Elektro-energjitik Shqiptar

Sistemi elektroenergjitik në Republikën e Shqipërisë përbëhet nga: Prodhimi, Transmetimi, Shpërndarja e energjisë elektrike, si dhe Tregtimi me qëllim furnizimin e klientëve të energjisë elektrike. Këto veprimtari ushtrohen nga subjekte të licencuara në zbatim të Ligjit nr. 43/2015 “Për sektorin e energjisë elektrike”, i ndryshuar.

Prodhimi i energjisë elektrike realizohet nga shoqëria publike KESH sh.a. dhe shoqëria HEC Lanabregas sh.a. të cilat janë shoqëri me 100% të aksioneve shtetërore, si dhe nga subjektet private të licencuara në këtë aktivitet të tilla si: Prodhuesit me Përparësi, Prodhuesit e Pavarur dhe vetëprodhuesit e energjisë elektrike.

Transmetimi i energjisë elektrike realizohet nga shoqëria “Operatori i Sistemit të Transmetimit” (OST) sh.a., e cila është një shoqëri me 100% të aksioneve shtetërore. Në përputhje me nenin 58 të ligjit nr. 43/2015 “Për sektorin e energjisë elektrike” i ndryshuar, OST sh.a. është certifikuar dhe licencuar për operimin e sistemit të transmetimit të energjisë elektrike.

Shpërndarja e energjisë elektrike realizohet nga shoqëria “Operatori i Sistemit të Shpërndarjes” (OSSH) sh.a., e cila është një shoqëri me 100% të aksioneve shtetërore, e krijuar si rezultat i ndarjes së shoqërisë OSHEE sh.a. dhe është licencuar për operimin e sistemit të shpërndarjes së energjisë elektrike. Në të njëjtën kohë ERE në mbështetje të neneve 16 dhe 72, të ligjit nr. 43/2015, “Për sektorin e energjisë elektrike”, i ndryshuar, si dhe nenit 15 të “Rregullores për organizimin, funksionimin dhe procedurat e ERE-s” me vendimin nr. 257, datë 21.12.2020, ka vendosur miratimin e Programit të Pajtushmërisë të shoqërisë OSSH sh.a.

Më poshtë paraqitet Skema e Sistemit Elektroenergjitik Shqiptar si dhe Skema e Fluksit të Energjisë Elektrike dhe Tregtare.

SKEMA E SISTEMIT ELEKTRO-ENERGJITIK



Figura 1 Skema e Sistemit Elektroenergjitik (Burimi: ERE)



Figura 2 Skema e Fluksit të Energjisë dhe Tregtar (Burimi: ERE)

Skema e mësipërme e fluksit të energjisë dhe tregtar në sektorin e energjisë elektrike per periudhën 1 Janar 2022 deri më 29.06.2022, bazohet në përcaktimet e VKM-së nr. 244, datë 30.3.2016 “Për

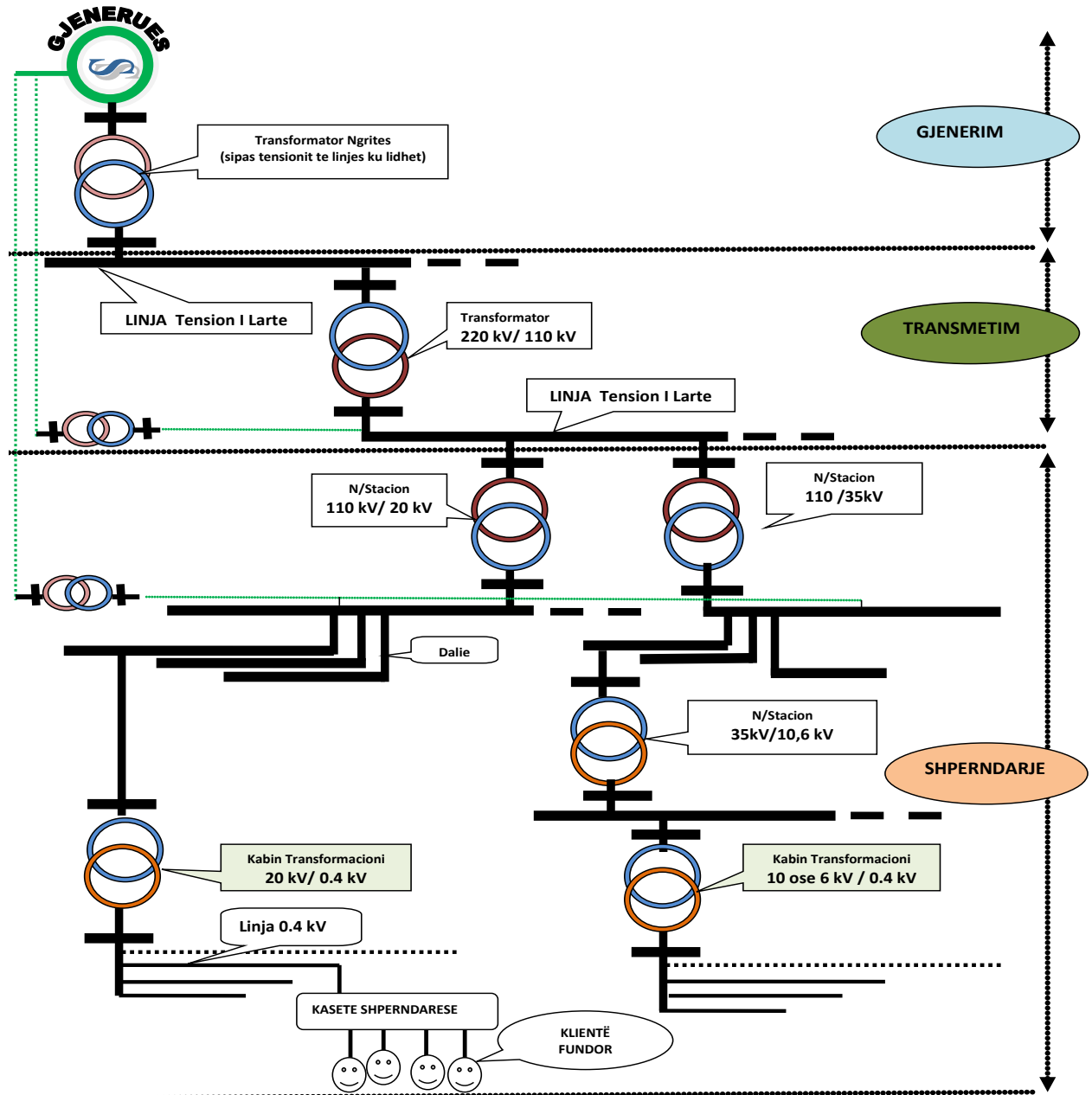
miratimin e kushteve për vendosjen e detyrimit të shërbimit publik, që do të zbatohen ndaj të licencuarve në sektorin e energjisë elektrike, të cilët ushtrojnë veprimtarinë e prodhimit, transmetimit, shpërndarjes dhe furnizimit me energji elektrike”, i ndryshuar.

Për periudhën 30.06.2022 deri më 31.12.2022, skema e funksionimit të sistemit elektroenergjitik shqiptar bazohet në VKM-në nr. 456, datë 29.6.2022, “Për miratimin e kushteve për vendosjen e detyrimit të shërbimit publik, që do të zbatohen ndaj të licencuarve në sektorin e energjisë elektrike, të cilët ushtrojnë aktivitetin e prodhimit, transmetimit, shpërndarjes dhe furnizimit me energji elektrike”. Duke filluar nga muaji Tetor 2021 Këshilli i Ministrave me vendimin nr. 584, datë 08.10.2021, vendosi “Për shpalljen e gjendjes së emergjencës në furnizimin me energji elektrike”, deri më datë 15 Prill 2022, në vijim me VKM-në nr.650, datë 10.10.2022 për disa shtesa dhe ndryshime në vendimin nr. 584, datë 08.10.2021, të Këshillit të Ministrave, "Për shpalljen e gjendjes së emergjencës në furnizimin me energji elektrike", është vendosur shtyrja e gjendjes së emergjencës së furnizimit me energji elektrike deri më 30 Qershor 2023.

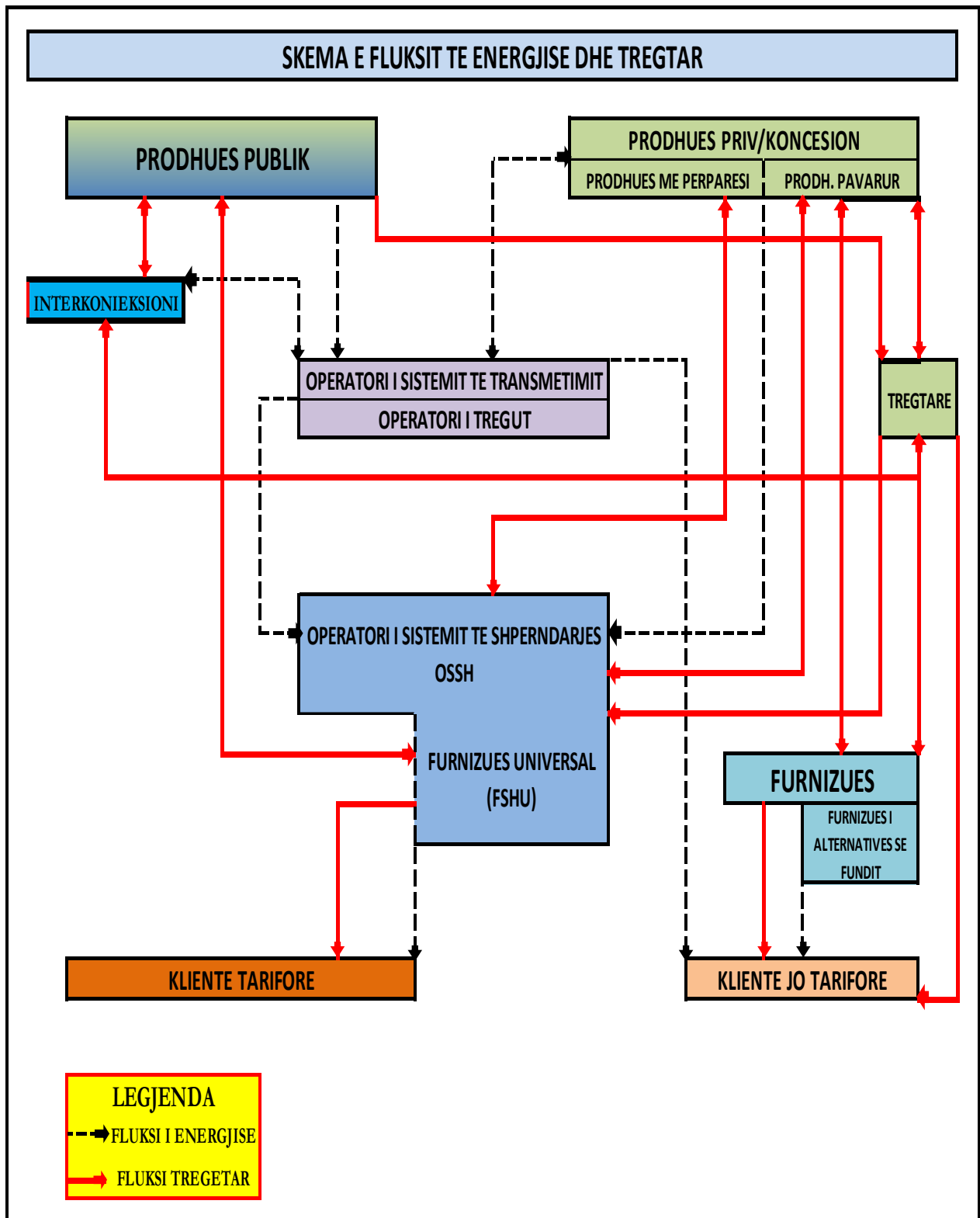
Vendimi për shpalljen e gjendjes së emergjencës në furnizimin me energji elektrike ka ardhur si rezultat i një situatë të përgjithshme të rritjes së çmimit të energjisë elektrike në tregjet ndërkombëtare. Ky vendim i krijoi mundësi qeverisë për të ndërhyre me instrumenta financiare, qoftë edhe me instrumenta të natyrës administrative për përballimin e kësaj situatë.

1.2 PRODHIMI I ENERGISË ELEKTRIKE

Prodhimi i energjisë elektrike realizohet nga shoqëritë publike dhe private të licencuara për këtë aktivitet. Shoqëritë publike janë KESH sh.a. dhe shoqëria HEC Lanabregas sh.a., me 100% të aksioneve shtetërore. Subjektet private të licencuara në këtë veprimtari janë: Prodhuesit me Përparësi, Prodhuesit e Pavarur dhe Vetë prodhuesit e Energjisë Elektrike, që zhvillojnë veprimtarinë e prodhimit të energjisë elektrike bazuar në Ligjin nr. 43/2015 “Për sektorin e energjisë elektrike”, i ndryshuar si dhe Ligjin nr.7/2017 “Për nxitjen e përdorimit të energjisë nga burimet e rinovueshme”.

KESH sh.a është shoqëria më e madhe prodhuese e energjisë elektrike në Shqipëri, me kapital tërësisht shtetëror. KESH sh.a., per periudhën 1 Janar 2022 deri më 29.06.2022, ka mbajtur detyrimin e shërbimit publik bazuar në VKM-në nr. 244 datë 30.03.2016, e ndryshuar, ndërsa për periudhën 30.06.2022 deri më 31.12.2022 e në vijim mban këtë detyrim bazuar në VKM-në nr. 456, datë 29.6.2022, “Për miratimin e kushteve për vendosjen e detyrimit të shërbimit publik, që do të zbatohen ndaj të licencuarve në sektorin e energjisë elektrike, të cilët ushtrojnë aktivitetin e prodhimit, transmetimit, shpërndarjes dhe furnizimit me energji elektrike”.

Në këtë situatë KESH sh.a., si subjekt i ngarkuar me detyrimin e shërbimit publik për furnizimin me energji elektrike të Furnizuesit Universal sh.a. me shpalljen e gjendjes së emergjencës në furnizimin me energji elektrike me VKM-në nr.584, datë 08.10.2021 e ndryshuar, mbulon humbjet në rrjetin e transmetimit si dhe një pjesë të humbjeve të energjisë elektrike në rrjetin e Shpërndarjes së energjisë elektrike.

Për periudhën që mbulon ky vendim parashikohet që KESH sh.a. për menaxhimin e kaskadës dhe sigurimit të energjisë së nevojshme për furnizimin e klientëve në treg të rregulluar kryen procedurat sipas këtij vendimi, për depozitimin dhe shkëmbimin e tepricave të energjisë elektrike, vetëm pasi ka

plotësuar nevojat e Furnizuesit të Shërbimit Universal. Bazuar në këtë vendim, teprica e energjisë së prodhuesit publik është sasia e energjisë që mbetet pas furnizimit të plotë të nevojave të Furnizuesit Universal të Energjisë dhe të humbjeve të Operatorit të Sistemit të Shpërndarjes. Gjithashtu siç përcakton ky vendim, shoqëria e prodhimit publik e energjisë ka të drejtë të bëjë optimizim financiar të kaskadës, vetëm në rastet kur nuk cënon sasitë e nevojshme të furnizimit të Furnizuesit të Shërbimit Universal dhe vetëm brenda periudhave javore ose mujore.

Prodhuesit me përparësi dhe prodhuesit e pavarur të energjisë elektrike janë subjekte të licencuara në vite nga ERE që shfrytëzojnë centralet ekzistuese apo të reja, kryesisht nëpërmjet marrëveshjeve të privatizimit, marrëveshjeve të koncesionit apo kontratave për shfrytëzimin dhe administrimin e impianteve prodhuese të energjisë elektrike.

Kapaciteti total prodhues i energjisë elektrike i instaluar në vendin tonë deri më 31 Dhjetor 2022 është **2,614 MW**. Ky kapacitet ka pasur një nivel rritje në vitin 2022 prej rreth 9 MW, krahasuar me vitin 2021.

Kapaciteti total prodhues i energjisë elektrike i kompanisë publike KESH sh.a. është 1448 MW dhe përbën rreth 55.4 % të kapacitetit total të instaluar në vendin tonë.

Kapaciteti total i instaluar i prodhuesve të tjerë të energjisë elektrike është 1166 MW dhe përbën rreth 44.6 % të kapacitetit total të instaluar në vendin tonë.

1.2.1 Prodhimi i energjisë elektrike për vitin 2022

Prodhimi total neto vendas i energjisë elektrike i realizuar për vitin 2022 është **7,002,645 MWh**, nga i cili:

3 859 730 MWh u prodhuan nga centralet në zotërim të kompanisë publike KESH sh.a.

3 142 920 MWh u prodhuan nga centralet e tjera.

Prodhimi i energjisë elektrike i realizuar për vitin 2022, nga KESH sh.a. zë 55.11% të gjithë prodhimit të energjisë elektrike në vendin tonë dhe prodhimi i energjisë elektrike nga prodhuesit e tjerë zë rreth 44.89%.

Në të njëjtën kohë për vitin 2021 prodhimi i energjisë elektrike i realizuar nga KESH sh.a. zë 59.6% të gjithë prodhimit të energjisë elektrike në vendin tonë dhe prodhimi i energjisë elektrike nga prodhuesit e tjerë zë rreth 40.4%.

Sikurse evidentohet për vitin 2022, ka një ulje të kontributit të KESH sh.a. në prodhimin e energjisë elektrike të realizuar me rreth 4.5% krahasuar me vitin 2021.

Centralet e prodhimit të energjisë elektrike janë të lidhura si në rrjetin e transmetimit të energjisë elektrike ashtu dhe në rrjetin e shpërndarjes. Kapaciteti i instaluar i centraleve të lidhura në rrjetin e transmetimit gjatë vitit 2022 është rreth 2,266 MW dhe prodhimi neto i tyre ka rezultuar të jetë 6 149 229 MWh.

Kapaciteti i instaluar i centraleve të lidhura në rrjetin e shpërndarjes përgjatë vitit 2022 është rreth 348 MW dhe prodhimi neto i tyre ka rezultuar të jetë 853,414 MWh.

TË DHËNA MBI PRODHUESIT 2022		Rjeti	Numri Subjekteve	Numri Impianteve	Kapaciteti instaluar (MW)	Prodhimi 2022 (MWh)
P.Pub	Prodhues Publik (Ngarkuar me detyrimin e shërbimit Publik)	Lidhur në OST	1	4	1,448	3,859,731
P.Pav	Prodhues të Pavarur (Prodhues në treg të Hapur)	Lidhur në OST	4	9	438	1,159,094
PPE	Prodhues me Përparësi (Përfitojnë nga Skemat Mbështetëse)+ Ashta	Lidhur në OST	33	48	380	1,130,403
	Prodhues me Përparësi (Përfitojnë nga Skemat Mbështetëse)	Lidhur në OSSH	133	171	325	803,324
	Prodhues me Përparësi Fotovoltaike(Përfitojnë nga Skemat Mbësht)	Lidhur në OSSH	12	12	23	50,093
			183	244	2,614	7,002,645

Figura 3 Të dhëna mbi prodhuesit për vitin 2022

Në figurën më sipër paraqiten të dhëna mbi prodhimin e energjisë elektrike për gjithë kategoritë e prodhuesve të cilët janë në operim.

Në të njëjtën kohë në figurën më poshtë paraqitet prodhimi neto vendas për vitin 2022, duke evidentuar kontributin në prodhimin e energjisë elektrike të KESH sh.a., si prodhues publik si dhe kontributet e prodhuesve të tjerë. Prodhimi i realizuar nga kompania publike KESH sh.a., ka vijuar të zëjë peshën kryesore në prodhimin vendas edhe përgjatë vitit 2022.

PRODHIMI NETO VENDAS 2022 (MWh)	2022
HEC-et / PPE ne rrjetin e OSSH sha	777,899
HEC-et / PPE ne rrjetin e OST sha	894,128
HEC-et e pavarur IPP ne rrjetin e OST sha	1,159,097
HEC Lanabregas	25,423
HEC Ashta	236,275
Centralet Fotovoltaike	50,092
Prodhimi nga HEC-et e KESH sha	3,859,731
TOTAL VENDAS 2022	7,002,645

Burimi OST sh.a.; KESH sh.a.; FTL sh.a.



Figura 4 Prodherimi neto vendas për vitin 2022



Figura 5 Kontribuesit në prodherimin vendas gjatë vitit 2022 (MWh)

Figurat më poshtë paraqesin krahasimin e prodherimit mujor neto të energjisë elektrike përgjatë vitit 2022 me mesataren e prodherimit të periudhës 2009 – 2022.

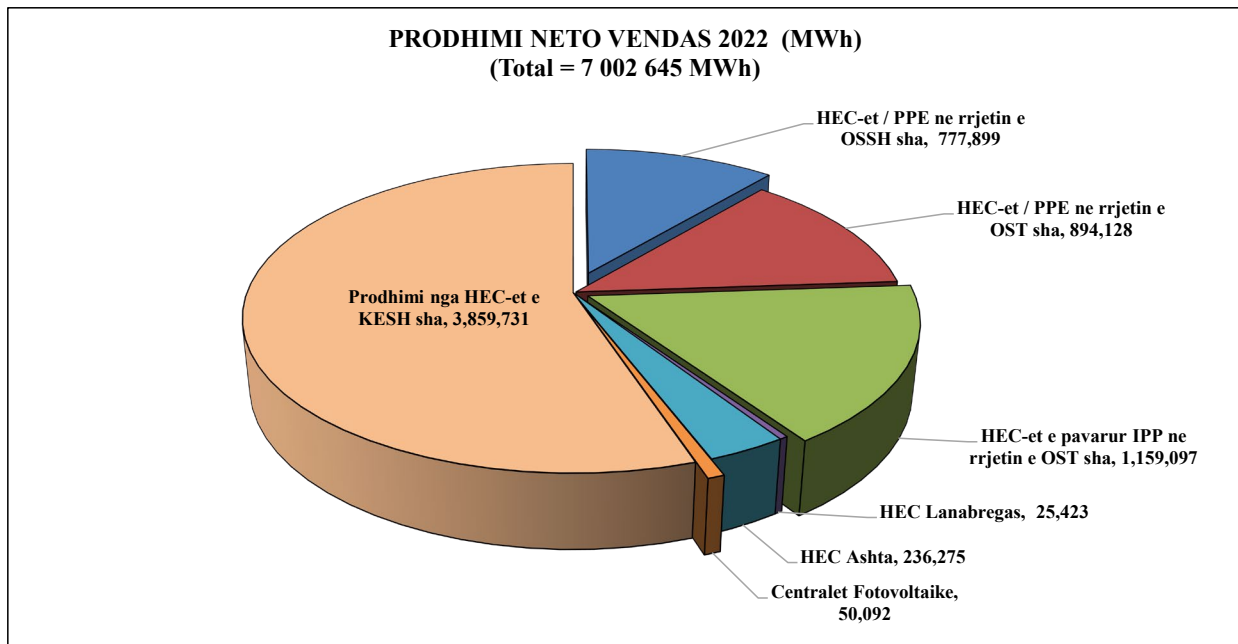

Figura 6 Prodhimi mujor vendas për vitin 2022 krahasuar me mesataren e periudhës 2009-2022

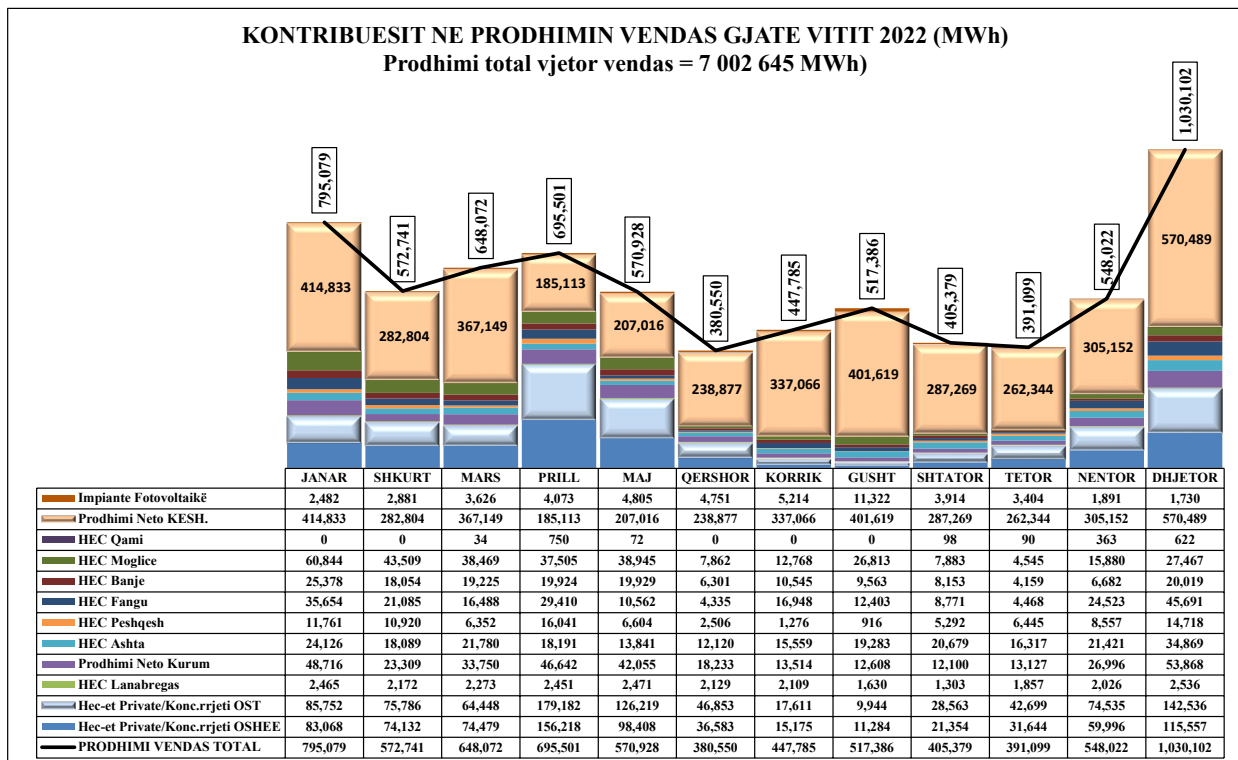

Figura 7 Prodhimi neto vendas historik për periudhën 2009-2022 në raport me mesataren e prodhimit për këtë periudhë

Nga analiza e historikut të prodhimit të energjisë elektrike të regjistruar në vend, viti 2022 me sasinë e prodhuar prej 7,002 GWh, rezulton mbi mesataren e prodhimit të energjisë elektrike për periudhën 2009 – 2022. Mesatarja e prodhimit të energjisë elektrike për periudhën 2009 – 2022 ka rezultuar 6,142 GWh. Prodhimi i realizuar për vitin 2022 është rreth 861 GWh, ose 14 % më i lartë se mesatarja e prodhimit të energjisë elektrike për periudhën 2009 – 2022. Duke marrë në konsideratë

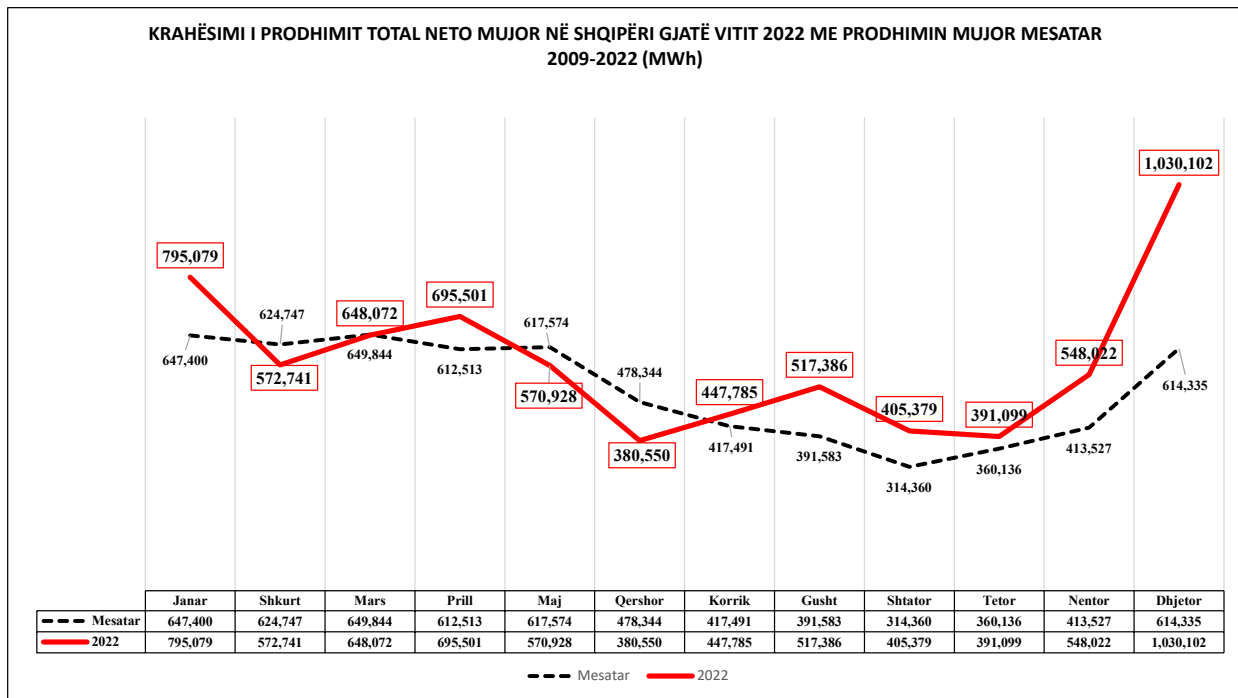
konsumin total të energjisë elektrike në sasinë 7,924 GWh, prodhimi total i realizuar gjatë vitit 2022, ka qënë i pamjaftueshëm për mbulimin e kërkesës, e për rrjedhojë janë realizuar importe të energjisë elektrike me qëllim sigurimin e furnizimit me energji elektrike të gjithë konsumatorëve.

Prodhimi maksimal mujor i energjisë elektrike për vitin 2022 është shënuar në muajin Dhjetor 2022 në sasinë **1,030,102 MWh**. Ky prodhim është realizuar nga hidrocentralet në administrim të KESH sh.a. në masën deri **55.4%**, ndërkohë që prodhimi minimal mujor i energjisë elektrike gjatë vitit 2022 rezulton në muajin Qershor në sasinë **380,550 MWh**.

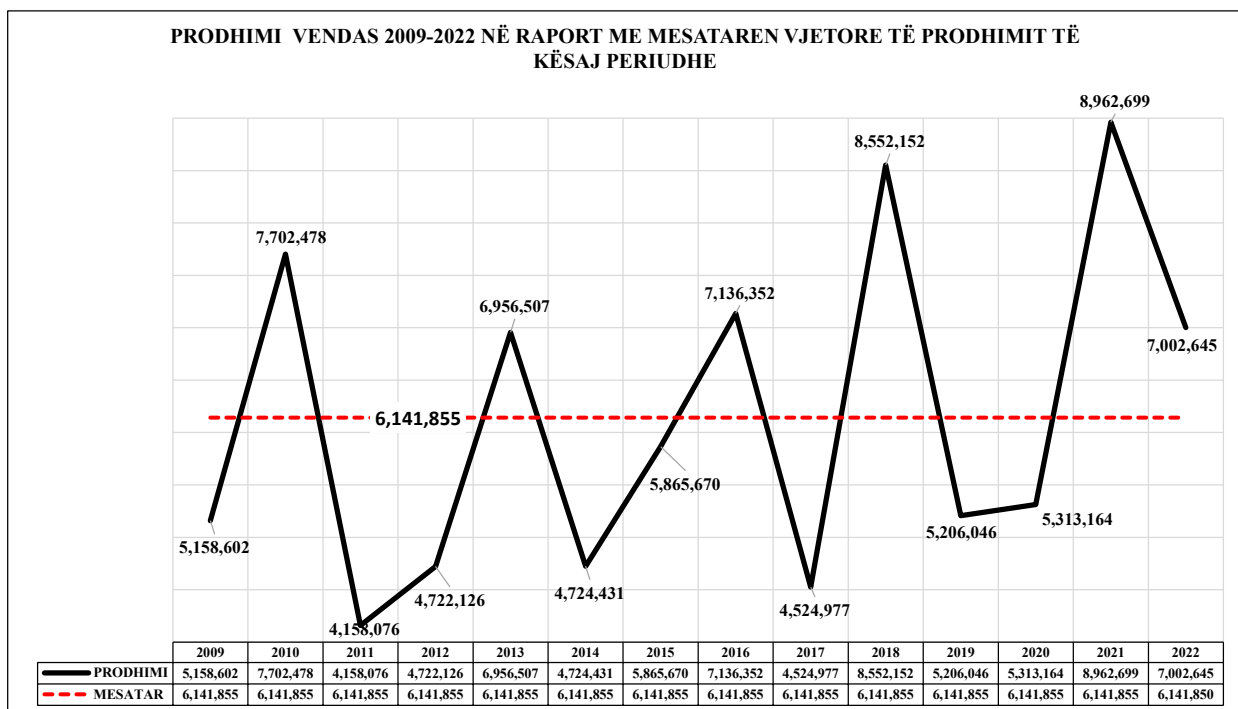
Në grafik evidentohet se viti 2022 konsiderohet si një vit relativisht i mirë hidrologjik dhe nga pikëpamja e prodhimit të energjisë elektrike për këtë vit ka rezultuar në sasinë **7,002 GWh**, pra **861 GWh** më shumë se prodhimi mesatar i energjisë elektrike në periudhën 2009 – 2022. Duke marrë në konsideratë faktin se vendi ynë e bazon prodhimin e energjisë elektrike kryesisht në burimet hidrike, në vitet e mira hidrologjike ku bën pjesë edhe viti 2022, prodhimi i energjisë elektrike është më i lartë se mesatarja shumë vjeçare në periudhën 2009 – 2022.

Prodhimi i energjisë elektrike për vitin 2021 ka rezultuar në sasinë 8,962,699 MWh, pra më i lartë se mesatarja shumëvjeçare dhe ndjeshëm më i lartë edhe se prodhimi i energjisë elektrike për vitin 2022. Prodhimi i energjisë elektrike për vitin 2022 ka rezultuar në sasinë prej 1,960 GWh më i ulët se ai i realizuar përgjatë vitit 2021.

1.2.2 Të dhënat teknike kryesore dhe prodhimi i energjisë elektrike nga centralet prodhuese publike për vitin 2022

Shoqëria publike KESH sh.a. ka në zotërim tre hidrocentralet e kaskadës së Lumit Drin si dhe termocentralin e Vlorës, si dhe impiantin fotovoltaik Qyrfaq me fuqi 5.14 MWp. Përbërja e grupit të centraleve të zotëruara nga KESH sh.a. dhe kapaciteti i instaluar i sejcilit prej tyre është paraqitur në të dhënat më poshtë ku evidentohet numri i agregateve, kapaciteti i instaluar për çdo agregat dhe fuqia e instaluar për çdo central.

	Fierz	Koman	V.Dejes	Vlore
Nr.Agregateve.	4	4	5	2
Fuqia e Agregateve. MW	125	150	50	70+28
Fuqia Instaluar e centralit MW	500	600	250	98
Fuqia Totale MW	1448			

Figura 8 Struktura e Centraleve Elektrike të Prodhimit Publik (Burimi: KESH sh.a.)

Kapaciteti total i instaluar në zotërim nga KESH sh.a., arrin në 1,448 MW, nga të cilat kapaciteti i instaluar i HEC-ve në kaskadën e lumit Drin është 1,350 MW dhe e TEC Vlorë 98 MW si dhe ai i impiantit fotovoltaik Qyrfaq 5.14 MWp.

Viti 2022 është i ndarë në dy pjesë: Në 8-mujorin e parë i cili ishte i thatë dhe 4-mujori i fundit me evente dhe prurje të konsiderueshme në krahasim me pjesën e parë të vitit 2022.

Periudha e 8-mujorit të parë të vitit 2022 u karakterizua nga një situatë jo e favorshme hidrike dhe njëkohësisht mjaft sfiduese për shkak të situatës së emergjencës në furnizimin me energji elektrike, shkaktuar nga kriza globale e çmimeve të energjisë. Në tërësi treguesit hidrikë janë më të ulët jo

vetëm me periudhën respektive të lagësht të 2021, por edhe treguesit mesatar shumëvjeçar 1993-2021. Ndërsa 4-mujori fundit i vitit 2022, ishte me reshje dhe u karakterizua nga mot i lagësht që ndikoi në rritjen e prurjeve në basenet e HEC të Kaskadës së lumit Drin.

Ndryshe nga vitit 2021 që pjesa e parë e vitit ishte e lagësht dhe pjesa dytë e thatë, viti 2022 në pjesën e parë të tij u karakterizua nga një mot i thatë, ndërsa 4 mujori i fundit (veçanërisht gjatë muajve Nëntor - Dhjetor) ishte një mot i lagësht.

Prurjet mesatare gjate 8 mujorit të parë të vitit 2022 rezultuan me rreth 141 m³/s në liqenin e Fierzës. Tregues 51% më i ulët krahasuar me të njëjtën periudhë të vitit 2021 që ishte me rreth 287 m³/s.

Kjo si shkak i thatësisrës së zgjatur dhe reshjeve të munguara. Prurjet mesatare në liqenin e Fierzës për 8 mujorin e parë të vitit 2022 prej 141 m³/s llogariten 28 % më pak se mesatarja shumëvjeçare (1993- 2021) prej 195 m³/s.

Ndërsa gjatë 4 mujorit të fundit të vitit 2022, prurjet në liqenin e Fierzës kanë qënë rreth 237 m³/s, ndërsa në vitin 2021 për të njëjtën periudhë rezultuan me rreth 125 m³/s , kjo si pasojë e reshjeve të rëna gjatë këtyre muajve të fundit të vitit 2022.

Prurjet mesatare të vitit 2022 janë mbi 172 m³/s, ose 26% më të ulta në krahasim me vitin 2021, që ishin rreth 233 m³/s. Kurse në krahasim me mesataren 20 vjecare prej 181 m³/s janë 5 % më të ulta.

Niveli në liqenin e Fierzës më datë 21 Dhjetor 2022 rezulton në kuotën 291.92 metër mbi nivelin e detit (mmnd), krahasuar me të një viti më parë 2021 që ishte 273.96 m, pra për vitin 2022 niveli i ujit në liqenin e Fierzës është rreth 17.96 m, më shumë.

Niveli mesatar 20-vjeçar për muajin Dhjetor në liqenin e Fierzës është rreth 276.98 m, në krahasim me vitin 2022 jemi +14.94 m kjo si pasojë e prurjeve të mëdha të ujit gjatë muajve Nëntor dhe Dhjetor.

Niveli mesatar i shfrytëzimit në Fierzë gjatë vitit 2022 rezulton rreth 276 m, krahasuar me rreth 284 gjatë 2021, pra rreth 8 m më i ulët.

Rezerva Energjetike në fillim të vitit 2022 ishte 624 GWh ndërsa në fund të 2022 ishte 1,193 GWh. Gjatë vitit përvec prodhimit dhe administrimit të prurjeve është akumuluar edhe 569 GWh rezervë energjetike. Rezerva Mesatare Energjetike gjatë 2022 ishte 661 GWh ose 28% më e ulët se 2021 (922 GWh).

Prodhimi Bruto total për vitin 2022 rezulton rreth 3,892 GWh ose -28% më i ulët në krahasim me vitin 2021 që rezultoi rreth 5,393 GWh. Ndërsa në krahasim me mesataren 20-vjecare e cila është rreth 4,291 GWh, prodhimi i 2022 rezulton 9 % më pak.

Referuar treguesve të mësipërm rezulton që në tërësi viti 2022 është më i thatë nga pikëpamja hidrike krahasuar me vitin 2021, duke sjellë edhe prodhim krahasimisht më të ulët.

KESH sh.a. që nga 12 Maj 2022, filloi operimin zyrtar të impiantit PV Diga Qyrsaq (HEC Vau i Dejës), me fuqi të instaluar 5.143 MW, si i pari burim i diversifikuar që i shtohet portofolit gjenerues të Shoqërisë. Gjatë vitit 2022 ky impiant prodhoi 4,203 MWh energji elektrike.

Prodhimi neto nga centralet prodhuese të KESH sh.a. për vitin 2022 rezulton të jetë 3,859,730 MWh, e cila përbën rreth 55.1 % të prodhimit neto total vendas përgjatë këtij viti. Prodhimi bruto është

realizuar në masën 1,855 GWh nga HEC Koman, 1,101 GWh nga HEC Fierza dhe 936 GWh nga HEC Vau i Dejës. HEC Koman rezulton të jetë kontribuesi më i madh në prodhimin e energjisë elektrike në kaskadën e lumit Drin.



Figura 9 Historiku i Prodhimit të Energjisë Elektrike nga HEC-et e Kaskadës së Drinit

(Burimi: KESH sh.a., OST sh.a.)

Prodhimi maksimal i enegjisë elektrike i realizuar nga KESH sh.a. për periudhën 2009 – 2022 është arritur në vitin 2010 në sasinë 7,014 GWh. Prodhimi i energjisë elektrike i vitit 2010 është 3,154 GWh më i lartë se prodhimi i energjisë elektrike i arritur në vitin 2022 i cili rezulton në sasinë 3,860 GWh. Ky tregues, paraqet në mënyrë të qartë shkallën e lartë të varësisë nga kushtet hidrologjike dhe për rrjedhojë ekzistencën e riskut hidrologjik në stabilitetin e prodhimit të energjisë elektrike në vendin tonë. Varësia e prodhimit të energjisë elektrike për shkak se ky prodhim bazohet kryesisht në burime hidrike bën të nevojshëm diversifikimin e burimeve të prodhimit të energjisë elektrike në vendin tonë.

Më poshtë paraqitet në mënyrë të detajuar prodhimi mujor i energjisë elektrike nga hidrocentralet e kaskadës së lumit Drin në administrim të shoqërisë KESH sh.a.

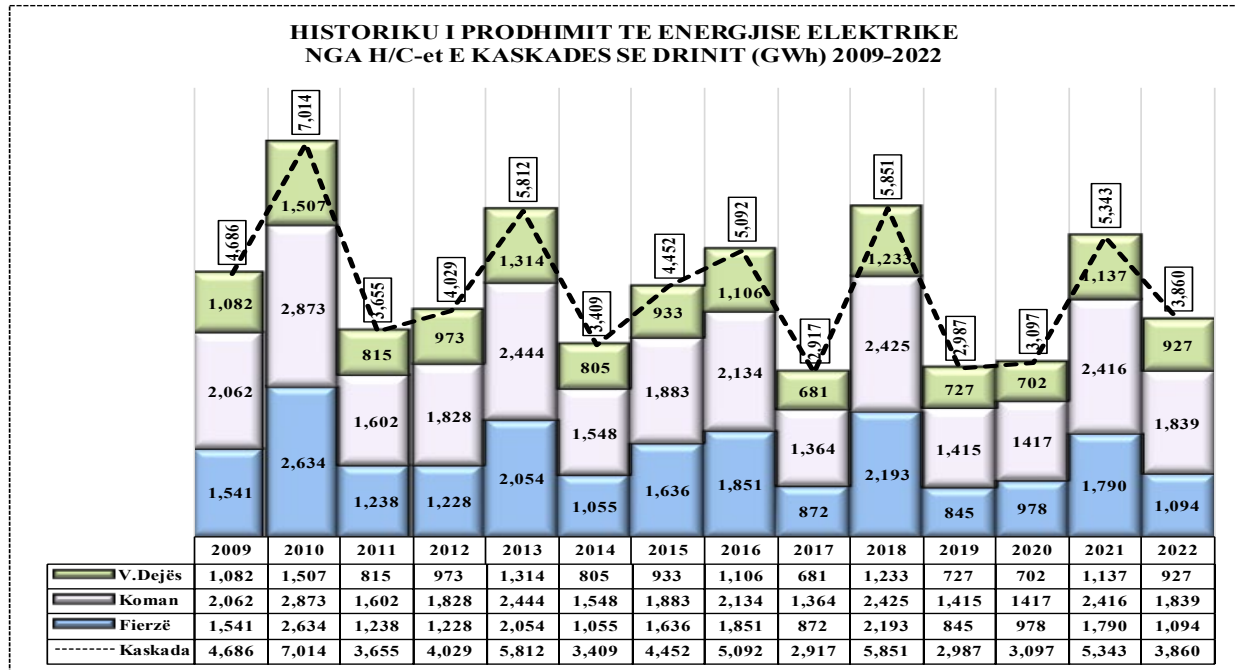

Figura 10 Prodhimi i Energjisë Elektrike nga HEC-et e Kaskadës së Drinit gjatë vitit 2022

(Burimi: KESH sh.a. , OST sh.a.)

Prodhimi maksimal i KESH sh.a. është regjistruar në muajin Dhjetor me sasinë 570,777 MWh dhe minimal në muajin Prill me sasinë 185,682 MWh. Sikurse evidentohet diferenca ndërmjet prodhimit maksimal të realizuar në sasinë 570,777 MWh dhe atij minimal të realizuar në sasinë 185,682 MWh për vitin 2022 vijon të jetë e konsiderueshme respektivisht në sasinë 385,095 MWh. Edhe ky tregues identifikon varësinë e prodhimit të energjisë elektrike në vendin tonë nga burimet hidrike.

Në figurën 11, janë paraqitur në mënyrë grafike shkarkimet e ujit pa prodhim energjie nga HEC-et e KESH sh.a. në Kaskadën e lumit Drin, për sejcilin vit në periudhën 2002 - 2022.

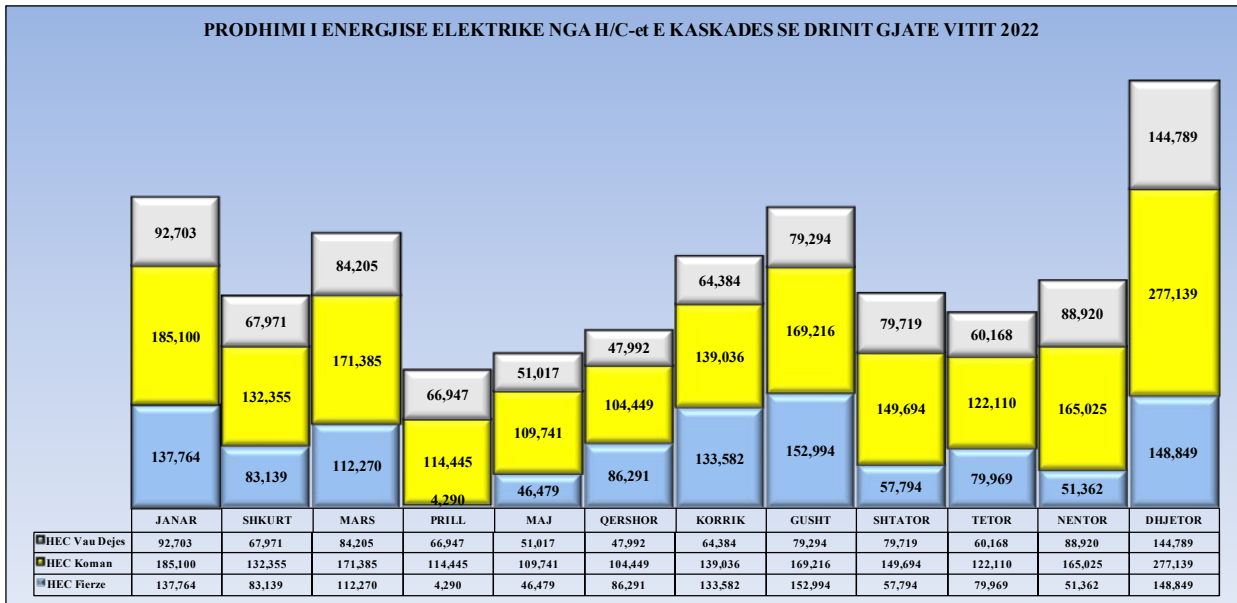

Figura 11 Shkarkimet e Ujit nga HEC-et e Kaskadës së Drinit (2002-2022) (Burimi: KESH sh.a.)

KESH sh.a. raporton se viti 2022 u karakterizua në tërësinë e tij nga një situatë e mirë hidrike si pasojë e reshjeve më intensive dhe prurjeve më të mëdha në fundin e vitit. Prurjet mesatare të vitit 2022 janë mbi $172 \text{ m}^3/\text{s}$, ose 26% më të ulta në krahasim me vitin 2021, që ishin rreth $233 \text{ m}^3/\text{s}$. Kurse në krahasim me mesataren 20 vjecare prej $181 \text{ m}^3/\text{s}$ janë 5 % më pak.

Në tabelën e mëposhtme paraqiten të dhënat mbi nivelin në metra të Liqenit të Fierzës për vitin 2022 në fund të çdo muaji.

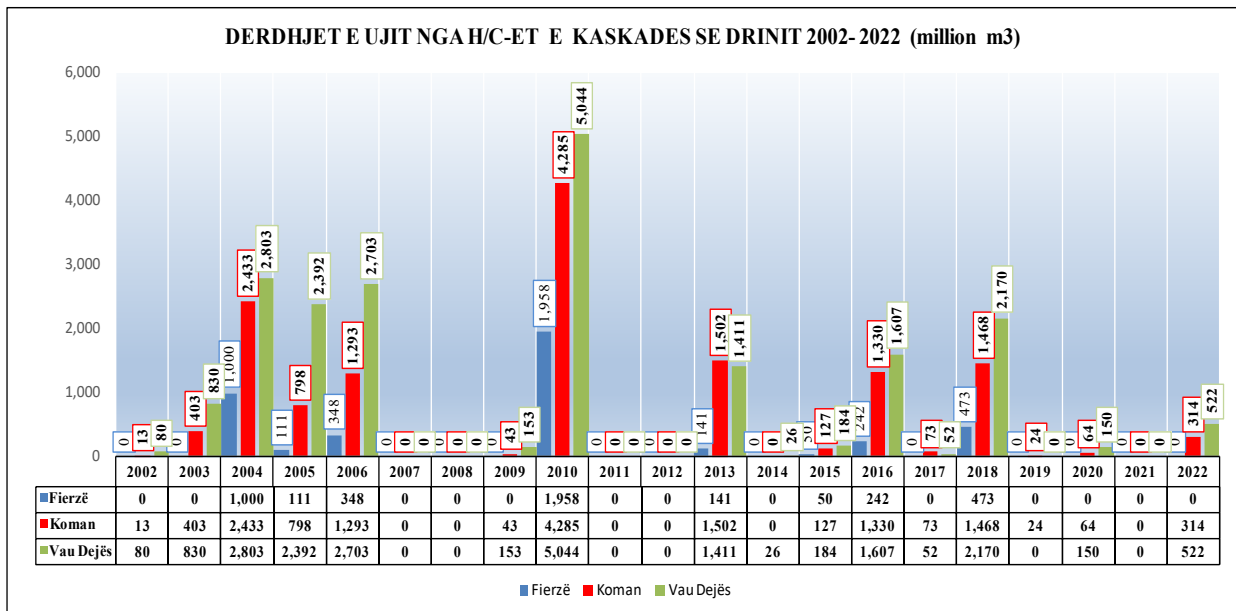

Figura 12 Niveli i Liqenit të Fierzës gjatë vitit 2022 (m)

(Burimi: KESH sha)

Baseni i HEC-it të Fierzës është baseni më i madh ujqor në kaskadën e Lumit Drin dhe shërben si rregullator vjetor i rezervës hidrike të kaskadës së lumit Drin. Niveli i i ujit në basenin e Fierzës ndikon drejtë për drejtë në shfrytëzimin e gjithë kaskadës mbi lumin Drin. Sikurse evidentohet nga të dhënat më sipër në fundin e muajit Dhjetor 2022 niveli i ujit në liqenin e Fierzës ka qënë në kuotën maksimale të vitit 291,7 metër. Ky është edhe niveli maksimal i muajit Dhjetor për periudhën 1991 – 2022

Të dhënat historike mbi nivelin e liqenit të HEC Fierzë për periudhën 1991 – 2022 paraqiten më poshtë duke evidentuar kuotat minimale dhe kuotat maksimale.

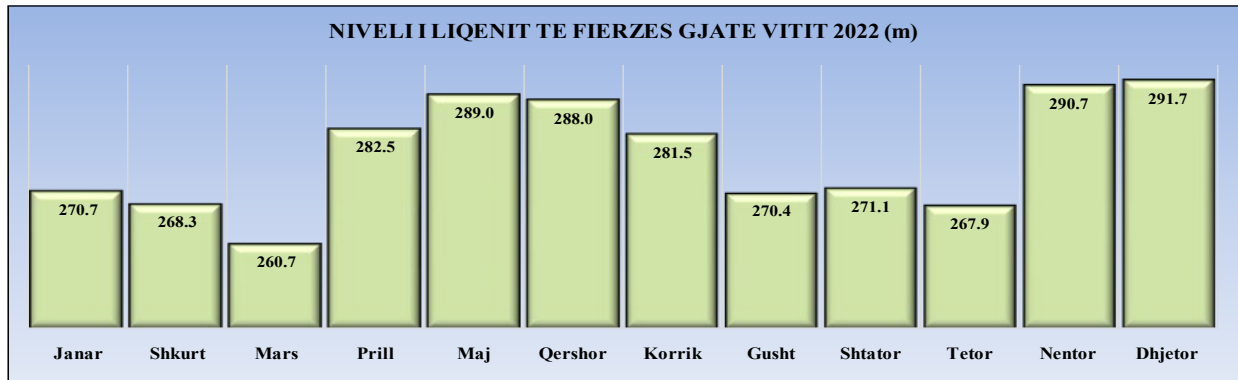
	NIVELI I FIERZES 1991-2022											
	Janar	Shkurt	Mars	Prill	Maj	Qershor	Korrik	Gusht	Shtator	Tetor	Nentor	Dhjetor
1991	254.4	260.8	268.6	279.9	293.4	296.1	294.0	291.5	289.4	288.3	288.8	285.1
1992	278.0	274.1	268.0	278.8	281.0	279.6	275.2	268.7	263.9	271.4	281.9	286.6
1993	275.2	265.3	264.7	278.5	280.5	277.3	271.0	261.1	253.6	249.9	255.6	270.2
1994	254.4	260.8	268.6	279.9	293.4	296.1	294.0	291.5	289.4	288.3	288.8	285.1
1995	253.8	260.3	262.5	275.3	289.0	288.7	284.5	282.2	288.2	283.8	279.9	287.5
1996	287.1	288.7	286.5	294.7	295.8	293.1	287.6	282.2	285.1	284.3	289.2	291.3
1997	289.4	284.5	281.7	285.2	294.1	292.0	287.0	280.0	272.9	272.4	270.8	277.2
1998	273.7	270.0	265.2	278.9	288.1	287.4	281.8	277.6	276.0	277.1	279.0	277.1
1999	272.7	275.6	281.5	290.5	295.9	293.3	288.3	279.5	271.0	257.6	263.6	276.9
2000	276.4	276.7	276.8	286.9	286.6	280.1	273.5	267.5	261.6	248.4	249.3	252.1
2001	253.6	258.2	275.1	282.9	287.6	283.8	273.7	271.1	269.2	263.6	263.2	252.1
2002	245.3	247.1	252.6	264.0	268.6	271.3	270.1	267.8	274.3	286.1	285.3	284.0
2003	291.1	289.5	286.3	287.0	292.3	290.3	285.9	280.8	276.0	282.6	285.6	283.3
2004	284.7	290.8	293.4	290.0	296.2	296.2	293.1	286.3	281.1	280.0	286.1	288.0
2005	281.2	281.5	293.3	296.1	295.6	294.1	286.7	277.2	266.5	256.9	253.6	279.0
2006	283.5	288.6	294.4	295.9	296.5	295.9	293.8	290.2	285.3	278.7	266.2	256.2
2007	256.1	263.7	272.0	276.8	276.8	274.8	268.5	263.6	261.8	261.1	275.8	282.1
2008	285.1	289.7	290.9	295.5	295.3	295.7	294.3	288.6	283.9	280.9	285.2	286.5
2009	283.6	281.8	283.4	292.5	293.7	292.4	288.0	281.2	276.2	271.6	266.3	280.1
2010	290.1	289.2	293.9	296.0	296.3	294.4	291.8	288.6	284.9	282.2	284.3	287.5
2011	281.6	274.4	275.0	276.6	281.0	286.1	284.7	279.0	273.9	268.2	261.6	264.5
2012	265.8	267.7	262.0	280.2	293.4	294.4	288.4	280.4	261.4	261.6	269.0	276.6
2013	278.3	281.5	294.8	296.9	296.9	294.2	289.7	283.6	280.8	281.4	282.5	276.1
2014	275.1	277.5	274.6	285.3	292.9	294.9	291.7	286.8	285.5	285.0	284.8	286.3
2015	288.7	289.4	292.2	296.3	296.1	293.3	287.5	280.1	272.1	275.4	278.9	275.9
2016	289.9	292.4	291.8	296.5	296.2	295.6	290.5	285.4	283.3	288.4	288.9	281.6
2017	271.5	277.7	280.9	278.7	281.6	272.4	270.2	268.0	271.0	264.6	269.6	289.9
2018	289.7	292.0	295.0	296.5	296.4	296.0	294.0	287.5	277.9	270.2	266.5	267.3
2019	267.3	268.2	272.7	279.9	289.9	292.7	287.6	278.5	274.2	268.6	273.2	275.6
2020	271.62	271.98	283.50	288.55	293.6	291.7	284.6	276.5	273.5	274.1	268.7	272.7
2021	291.70	294.10	292.60	294.30	296.7	291.7	282.7	274.3	271.3	267.7	267.8	275.1
2022	270.68	268.28	260.67	282.51	289.0	288.0	281.5	270.4	271.4	267.9	281.7	291.7

	Janar	Shkurt	Mars	Prill	Maj	Qershor	Korrik	Gusht	Shtator	Tetor	Nentor	Dhjetor
2022	270.68	268.28	260.67	282.51	289.0	288.0	281.5	270.4	271.4	267.9	281.7	291.7
Mesataria	275	277	280	286	291	290	285	279	275	273	275	278
Minimumi	245.3	247.1	252.6	264	268.6	271.3	270.1	261.1	253.6	248.4	249.3	252.1
Maksimumi	291.7	294.1	294.4	296.9	296.9	296.2	294.3	291.5	289.4	288.3	289.2	288

Figura 13 Niveli i Liqenit të HEC Fierzë për periudhën 1991 – 2022

(Burimi: KESH sh.a., OST sh.a.)

Më poshtë paraqitet grafikisht niveli i ujit në metra në rezervuarin e Fierzës për çdo muaj të vitit 2022, krahasuar me nivelet mesatare historike mujore për periudhën 1991– 2022.



Figura 14 Niveli (m) i Liqenit të Fierzës në raport me mesataren, minimumin dhe maksimumin e periudhës 1991 – 2022

Sikurse shihet deri në muajin Tetor 2022, niveli i ujit në liqenin e Fierzës ka qënë nën mesataren historike. Në vijim niveli i ujit në liqenin e Fierzës u rrit ndjeshëm duke kapur vlerën 291.66 metër që përbën vlerën maksimale të muajit Dhjetor për periudhën 2021-2022

Mesatarja shumëvjeçare e nivelit të ujit në liqenin e Fierzës është një tregues kryesor në planifikimin e prodhimit të energjisë elektrike në kaskadën e Lumit Drin.

Në Figurën në vijim paraqiten prurjet mesatare të ujit për vitin 2022 në Liqenin e Fierzës krahasuar me prurjet mesatare historike për çdo muaj.

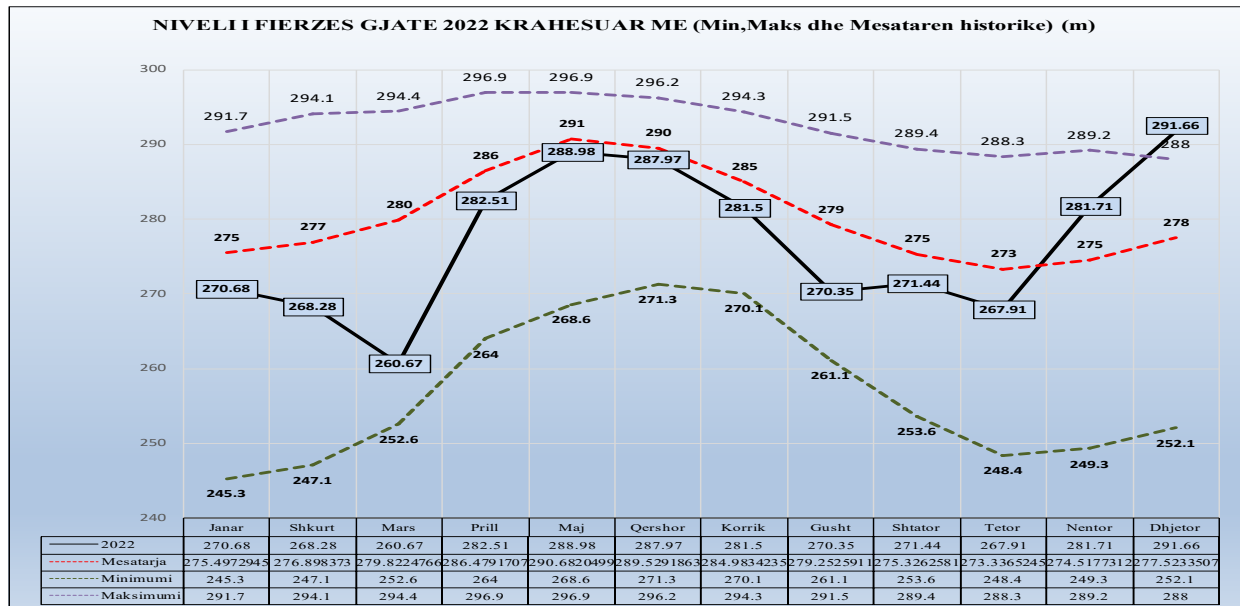

Figura 15 Prurjet mesatare mujore (m3/sek.) në liqenin e HEC-it Fierzë gjatë vitit 2022 krahasuar me mesataren historike

Gjatë vitit 2022 prurjet mesatare të ujit janë përgjithësisht të ulta deri në muajin Prill ku u kalua mesatarja historike. Për periudhën Maj-Tetor prurjet rezultuan të përafërta me mesataren historike dhe për periudhën Nëntor –Dhjetor u rritën ndjeshëm.

Në grafikun e figurës që vijon është paraqitur shfrytëzimi i rezervës hidroenergjitike në Kaskadën e lumit Drinit gjatë vitit 2022.

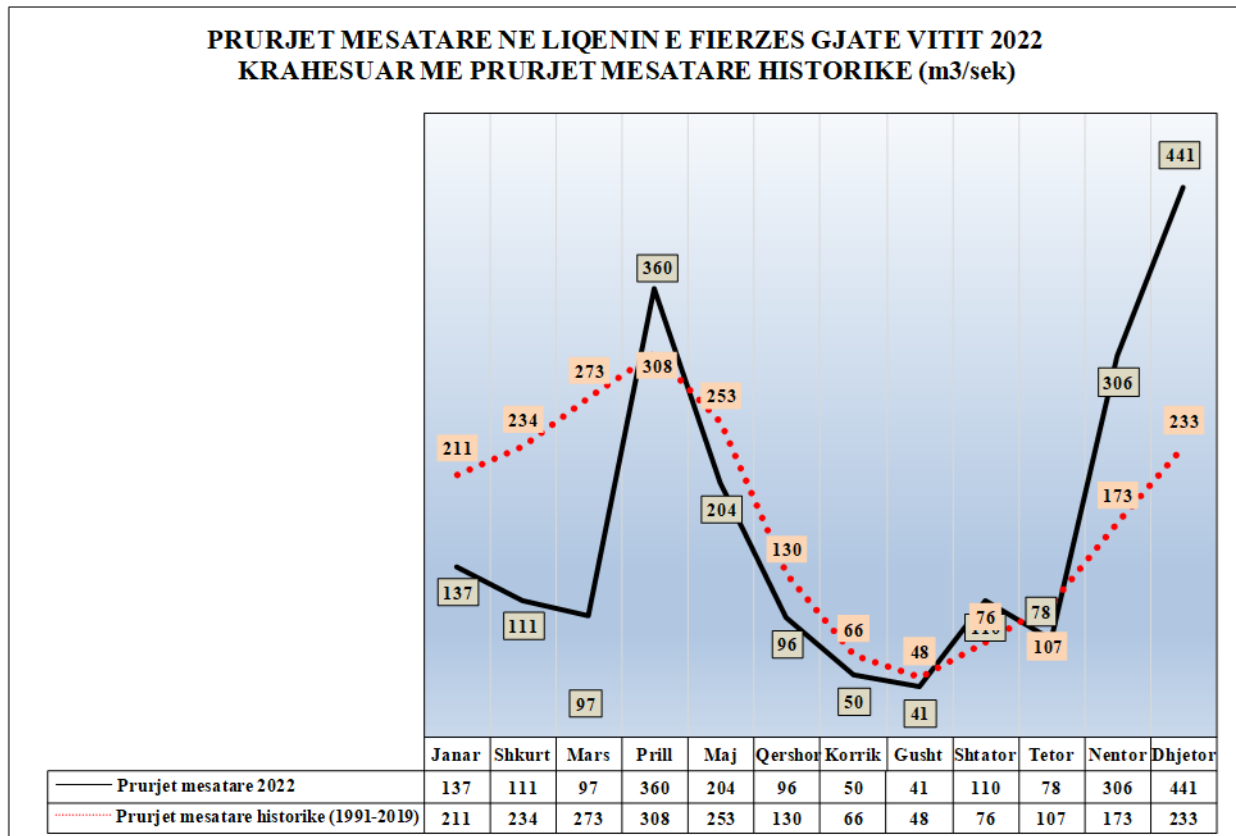

Figura 16 Rezerva Energjitike Ditore në Kaskadën e Drinit gjatë vitit 2022

(Burimi: KESH sh.a.)

Rezerva hidroenergjitike e kaskadës së lumit Drin duhet të administrohet nga KESH sh.a. bazuar në kriteret e mëposhtme:

- Optimizim i portofolit të KESH sh.a., dhe të sektorit në përgjithësi;
- Operim në nivele optimaletë HEC-it dhe shfrytëzimin sa më të mirë të baseneve;
- Operim sipas përcaktimeve të rregullores së sigurisë së digave.

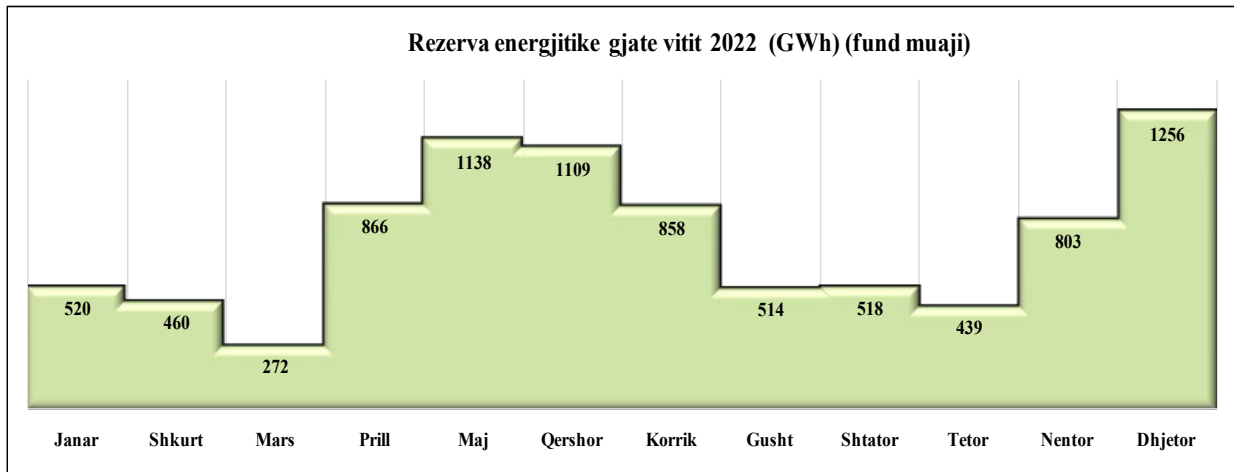
Të gjenerojë në mënyrë të qëndrueshme e me cilësi, duke garantuar furnizim me energji elektrike të sigurtë dhe me kosto sa më të ulët për konsumatorët fundorë.

Të ofrojë në kohën dhe masën e duhurshërbimet ndihmëse, për të garantuar operim të sigurt dhe të qëndrueshëm të sistemit elektroenergjitik.

Sikurse evidentohet edhe rezerva energjitike në fundin e muajit Dhjetor 2022 ka rezultuar në nivelin maksimal prej 1,256 GWh dhe në fund të muajt Mars të këtij viti kjo rezervë energjitike ka shkuar në 272 GWh, duke shënuar vlerën më të ulët të rezervës energjitike gjatë vitit 2022.

1.2.3 Gjendja e TEC-it Vlorë

Shoqëria KESH sh.a. është aksionere e vetme e shoqërisë Termocentrali Vlorë sh.a. (TEC Vlora sh.a.), shoqëri kjo e cila ka në administrim asetin gjenerues TEC Vlora.

Shoqëria TEC Vlora sh.a. edhe përgjatë vitit 2022, ka kryer aktivitetin e saj në lidhje me konservimin e asetit gjenerues i cili nuk është në gjendje pune për shkak të problematikave të shfaqura që nga viti 2012.

1.2.4 Prodhimi i energjisë elektrike nga centralet prodhuese private të pavarura dhe ato me përparësi

Prodhimi i energjisë elektrike i realizuar nga centralet prodhuese të pavarur dhe ato me përparësi për vitin 2022 është 3,142,914 MWh ose rreth 44.9 % e prodhimit total vendas.

Për vitin 2022, numri i centraleve prodhuese të pavarur dhe ato me përparësi të cilat kanë prodhuar energji elektrike është 240 ku 9 prej të cilëve janë prodhues të pavarur të cilët zotërohen nga 4 subjekte të licencuara, kurse pjesa tjetër prej 231 centrale janë prodhues me përparësi të energjisë elektrike të cilët zotërohen nga 178 subjekte në veprimtarinë e prodhimit të energjisë elektrike. Në këtë listë është përfshirë edhe HEC Lanabregas me kapacitet të instaluar 5 MW dhe prodhim vjetor për vitin 2022 prej 25,423 MWh, aksionet e të cilit sikurse sipërcituar më lartë janë 100% shtetërore. Në total, kapaciteti i instaluar i centraleve prodhuesetë pavarur dhe prodhuesve me përparësi është 1,166 MW, ku kapaciteti i instaluar i centraleve të prodhuesve të pavarur është 438 MW, kurse 728 MW i përket centraleve të prodhuesve më përparësi të energjisë elektrike përfshirë dhe HEC-in Lanabregas.

Të dhënat mbi grupimet e prodhuesve janë paraqitur në mënyrë të përmbledhur më poshtë.

TË DHËNA MBI PRODHUESIT 2022		Rrjeti	Numri Subjekteve	Numri Impianteve	Kapaciteti instaluar (MW)	Prodhimi 2022 (MWh)
P.Pub	Prodhues Publik (Ngarkuar me detyrimin e shërbimit Publik)	Lidhur në OST	1	4	1,448	3,859,731
P.Pav	Prodhues të Pavarur (Prodhues në treg të Hapur)	Lidhur në OST	4	9	438	1,159,094
PPE	Prodhues me Përparësi (Përfitojnë nga Skemat Mbështetëse)+Ashta	Lidhur në OST	33	48	380	1,130,403
	Prodhues me Përparësi (Përfitojnë nga Skemat Mbështetëse)	Lidhur në OSSH	133	171	325	803,324
	Prodhues me Përparësi Fotovoltaikë(Përfitojnë nga Skemat Mbësht)	Lidhur në OSSH	12	12	23	50,093
			183	244	2,614	7,002,645

TË DHËNA MBI PRODHUESIT E PAVARUR DHE ATO ME PËRPARËSI 2022		Rrjeti	Numri Subjekteve	Numri Impianteve	Kapaciteti instaluar (MW)	Prodhimi 2022 (MWh)
P.Pav	Prodhues të Pavarur (Prodhues në treg të Hapur)	Lidhur në OST	4	9	438	1,159,094
PPE	Prodhues me Përparësi (Përfitojnë nga Skemat Mbështetëse)+Ashta	Lidhur në OST	33	48	380	1,130,403
	Prodhues me Përparësi (Përfitojnë nga Skemat Mbështetëse)	Lidhur në OSSH	133	171	325	803,324
	Prodhues me Përparësi Fotovoltaikë(Përfitojnë nga Skemat Mbësht)	Lidhur në OSSH	12	12	23	50,093
			182	240	1,166	3,142,914

Figura 17 Të dhëna mbi prodhuesit me përparësi dhe ato të pavarur për vitin 2022

TE DHËNA MBI PRODHUESIT E PAVARUR 2022					
	HECET	MW	SUBJEKTI	LIDHJA	Prodh.2022
P.Pav	Hec "Ulez" me fuqi 25.2 MW	25.200	"Kurum International" sh.a.	110 kV	344,918
P.Pav	Hec "Shkopet" me fuqi 24 MW	24.000		110 kV	
P.Pav	Hec "Bistrica 1" me fuqi 22.5Mw	22.500		110 kV	
P.Pav	Hec "Bistrica 2" me fuqi 5 Mw	5.000		110 kV	
P.Pav	Hec"Peshqesh"me fuqi 27,94 MW,;	27.940	"Ayen As Energji"sha	220 kV	91,389
P.Pav	Hec"Fangu"me fuqi 74.6 MW,;	74.600		220 kV	230,338
P.Pav	Hec "Banje" me fuqi 73 MW	73.000	"Devoll Hydropower" sha	110 kV	167,931
P.Pav	Hec "Moglice" me fuqi 184 MW	184.000		110 kV	322,490
P.Pav	Hec Qami-1	1.730	"Lajthiza Invest "shpk	110 kV	2,029
		437.970			1,159,094

Figura 18 Të dhëna mbi prodhuesit e pavarur për vitin 2022

TË DHËNA MBI PRODHUESIT ME PËRPARËSI 2022		Rrjeti	Numri Subjekteve	Numri Impianteve	Kapaciteti instaluar (MW)	Prodhimi 2022 (MWh)
PPE	Prodhues me Përparësi (Përfitojnë nga Skemat Mbështetëse)+Ashta	Lidhur në OST	33	48	380	1,130,403
	Prodhues me Përparësi (Përfitojnë nga Skemat Mbështetëse)	Lidhur në OSSH	133	171	325	803,324
	Prodhues me Përparësi Fotovoltaikë(Përfitojnë nga Skemat Mbësht)	Lidhur në OSSH	12	12	23	50,093
			178	231	728	1,983,820

Figura 19 Të dhëna mbi prodhuesit me përparësi për vitin 2022

PRODHIMI GJATE VITIT 2022 NGA CENTRALET FOTOVOLTAIKE TË LIDHURA NE RRJETIN E SHPERNDARJES (MWh)				
CENTRAL FOTOVOLTAIK	MW	SUBJEKTI	LIDHJA	2022 (10-M)
UKKO (pa sistemuarme sistem)	1	"UKKO" sha (Ujsjell.Kanal.Koree)		
Seman – 2	2	"SEMAN2SUN" sh.p.k	35 kV	4,179
Topojë	2	"SONNE" sh.p.k	35 kV	4,163
Topojë 2	2	"AED SOLAR" sh.p.k	35 kV	4,275
Topojë (Sheq Marinas)	2	"AGE SUNPOWER" sh.p.k	35 kV	4,156
Topojë (Sheq Marinas) 2	2	"SEMAN SUNPOWER" sh.p.k	35 kV	4,383
Seman Isolar	2	"SEMANISOLAR" sh.p.k	35 kV	4,127
ES 2019 sh.p.k	2	ES 2019 sh.p.k	35 kV	4,560
SMART WATT sh.p.k	2	SMART WATT sh.p.k	35 kV	4,539
Tren Bilisht	2	"RTS" sh.p.k	35 kV	3,899
STATKRAFT Renewbles albani PV Lundrues banje	2	"STATKRAFT"	35 kV	503
Pv -Plug	2	"AEE" sh.p.k	10 kv	4,515
"Impianti Perpunitit te Mbetjeve Urbane te Qarkut Elbasan"			35 kV	6,792
			23	50,092

Figura 20 Impiantet fotovoltaikë dhe përpunimit të mbetjeve viti 2022

1.2.5 Prodhimi nga centralet që kanë hyrë në prodhim gjatë vitit 2022

Prodhimi vjetor neto i energjisë elektrike nga impiantet të cilat kanë hyrë në prodhim gjatë vitit 2022 paraqitet në Figurën nr. 21, në vijim. Siç shihet përgjatë vitit 2022 kanë hyrë në prodhim gjithsej 6 impiante me një kapacitet të instaluar prej 9.43 MW, të cilët kanë prodhuar gjatë vitit 2022 sasinë prej 14,079 MWh. Prodhimi i energjisë elektrike i realizuar nga impiantet që kanë hyrë në prodhim gjatë vitit 2022 zë rreth 0.2 % të prodhimit total vendas të energjisë elektrike për këtë vit.

PRODHIMI DHE KAPACITETI I HEC-ëve TE HYRA NE PRODHIM GJATE VITIT 2022 NGA CENTRALET E LIDHURA NE RRJETIN E TRANSMETIMIT (MWh)																
HEC-et	MW	SUBJEKTI	LIDHJA	JANAR	SHKURT	MARS	PRILL	MAJ	QERSHOR	KORRIK	GUSHT	SHTATOR	TETOR	NETOR	DHJETOR	2022
Hec Qami-1	1.730	"Lajthiza Invest" shpk				34	750	72	0	0	0	98	90	363	622	2,029
PRODHIMI DHE KAPACITETI I HEC-ëve TE HYRA NE PRODHIM GJATE VITIT 2022 NGA CENTRALET E LIDHURA NE RRJETIN E SHPERNDARJES (MWh)																
HECET DHE KAPACITETI	MW	SUBJEKTI	LIDHJA	JANAR	SHKURT	MARS	PRILL	MAJ	QERSHOR	KORRIK	GUSHT	SHTATOR	TETOR	NETOR	DHJETOR	2022
Hec Drita	1.98	"Brecani R.O.S.P." shpk	20		720	568	1,039	1,446	837	172	51	281	434	548	1,206	7,301
Hec Terfori	1.98	"HEC TERFOJA" sh.p.k					199	452	500	219	101	219	257	321	826	3,093
Hec EME	0.45	"EME" shpk											16	87	251	354
Hec Borje Lura 1	1.8	"AGETA" sh.p.k													246	246
Hec Mali	1.49	"TIRANA ENERGIJ" sh.p.k													1,056	1,056
	7.7															12,050
	9.43															14,079
	MW															MWh

Figura 21 Prodhimi nga Impiantet që kanë hyrë në prodhim gjatë vitit 2022

1.2.6 Prodhimi i energjisë elektrike sipas rrjetit ku janë lidhur centralet prodhuese

Fuqia e instaluar e centraleve të lidhur në sistemin e transmetimit për vitin 2022 është 2,266 MW. Prodhimi total i energjisë elektrike nga këto centrale është 6,149,229 MWh. Prodhimi i detajuar për secilin nga centralet e lidhura në rrjetin e transmetimit gjatë vitit 2022 paraqitet në tabelën në vijim:

PRODHIMI GJATE VITIT 2022 NGA CENTRALET E LIDHURA NE RRJETIN E TRANSMETIMIT (MWh)				
HECET DHE KAPACITETI	MW	SUBJEKTI	LIDHJA	2022
Hec "Fierze" me fuqi 500 MW	500.000	"KESH" sha	220 kV	3,859,731
Hec "Koman" me fuqi 600 MW	600.000		220 kV	
Hec "V. Dejes" me fuqi 250 MW	250.000		220 kV	
Tec Vlora me fuqi 98 MW	98.000		220 kV	
				3,859,731
Hec "Ulez" me fuqi 25.2 MW	25.200	"Kurum International" sh.a.	110 kV	344,918
Hec "Shkopet" me fuqi 24 MW	24.000		110 kV	
Hec "Bistrica 1" me fuqi 22.5Mw	22.500		110 kV	
Hec "Bistrica 2" me fuqi 5 Mw	5.000		110 kV	
Hec "Peshqesh" me fuqi 27.94 MW,;	27.940	"Ayen As Energji" sha	220 kV	91,389
Hec "Fangu" me fuqi 74.6 MW,;	74.600	"Devoll Hydropower" sha	220 kV	230,338
Hec "Banje" me fuqi 73 MW	73.000	"Devoll Hydropower" sha	110 kV	167,931
Hec "Moglice" me fuqi 184 MW	184.000	"Devoll Hydropower" sha	111 kV	322,490
Hec Qami-1	1.730	"Lajthiza Invest" shpk		2,029
				1,159,094
Hec "Ashta" me fuqi 48.2 MW	48.200	"Energji Ashta" shpk	110 kV	236,275
				236,275
Hec "Bishnica 2" me fuqi 2.5 MW	2.500	"HEC Bishnica 1.2" shpk	110 kV	9,307
Hec "Dardhe" me fuqi 5.8 MW	5.800	"Wenerg" shpk	110 kV	16,391
Hec "Truen" me fuqi 2.5 MW	2.500	"TRUEN" shpk	110 kV	8,020
Hec "Temove" me fuqi 8.385 Mw	0.921	"TEODORI 2003" shpk	110 kV	100,767
Hec "Gjorice" me fuqi 4.18 Mw (+h/c ne prodhim)	29.610	"DITEKO" shpk	110 kV	63,539
Hec "Slabinje" me fuqi 13.8 MW	13.800	"Power Elektrik Slabinje" shpk	110 kV	116,771
Hec "Bele 1" me fuqi 5 MW ;	5.000	"Euron Energy" shpk	110 kV	15,845
Hec "Topoian 2" me fuqi 5.8 MW,;	5.800	"Alb-Energy" shpk		
Hec "Bele 2" me fuqi 11 MW ;	11.000	"Energal" shpk		
Hec "Topoian 1" me fuqi 2.9 MW,;	2.900	"Energy partners Al" shpk		
Hec "Orgjost I Ri" me fuqi 4.8 MW	4.800		110 kV	29,334
Hec "Cerunje-1" me fuqi 2.3 MW,;	2.300		110 kV	24,571
Hec "Cerunje-2" me fuqi 2.8 MW,;	2.800		110 kV	39,141
Hec "Rupe" me fuqi 3.6 MW,;	3.600		110 kV	22,394
Hec "Rapuni 1.2" me fuqi 4 dhe 4.1 MW	8.100	"C & S Construction Energy" shpk	110 kV	11,966
Hec "Rapuni 3,4" me fuqi 8.857 MW	8.850	"C & S Energy" shpk	110 kV	35,095
Hec "Llapaj" me fuqi 13.62 MW	13.620	"Gjo.Spa.POWER" shpk	110 kV	12,833
Hec "Lengarice" me fuqi 8.94 MW	8.940	"Lengarica & Energy" shpk	110 kV	28,654
Hec "Lura 1" me fuqi 6.54 MW	6.540		110 kV	32,668
Hec "Lura 2" me fuqi 4.02 MW	4.020	"Erdat Lura" shpk	110 kV	8,205
Hec "Lura 3" me fuqi 5.66 MW	5.660		110 kV	9,043
Hec "Malla" me fuqi 5.455 MW	5.455	"Gjure Rec" shpk	110 kV	10,841
Hec Prella me fuqi 14.97 MW	14.970	"Prelle Energji"	110 kV	5,191
HEC Cemerica 1	0.88		110 kV	33,147
HEC Cemerica 2	1.08	"REJ ENERGY" shpk	110 kV	26,038
HEC Cemerica 3	2.1		110 kV	12,066
HEC TUC	4.47	MC Inerte Lumzi	110 kV	61,636
HEC Lumzi	11		110 kV	12,934
Hec Denas	14.5	"Denas Power" shpk	110 kV	21,892
Llenga 1	1.73		110 kV	68,542
Llenga 2	0.3	"HEC LLËNGË" sh.p.k	110 kV	20,329
Llenga 3	1.5		110 kV	
HEC Shpella Poshte	2.3	Liria Energji shpk	110 kV	
HEC Germani 1	4.8	SA'GA-MAT shpk	110 kV	
HEC Germani 2	1.5		110 kV	
Hec Lashkiza 1	4.076	HEC Lashkiza shpk	110 kV	
Hec Lashkiza 2	0.882		110 kV	
Hec Seta 1+2	7.454	"Hydro Seta" sh.p.k	110 kV	
Hec Seta 3	2.722		110 kV	
Hec Seta 4	4.724		110 kV	
HEC Darsi 1,2,3	12.7	Henz Energy shpk	110 kV	
HEC Egnatia	5.1	REMI shpk	110 kV	
HEC Seka & Zais/684	14.96	SEKA Hydropower shpk	110 kV	
HEC ARSTI	3.13	Hec Arsti shpk	110 kV	
HEC KASKADA GJADER T1/344	24.9	S.P.E. Gjader shpk	110 kV	
HEC-et Dragobia&Ceremi/686	21.9	Dragobia Energy shpk	110 kV	
HEC Veleshica 1,2	13.9	"Kalisi Hydropower" shpk	110 kV	
	2,266			894,128

Figura 22 Prodhimi nga centralet e lidhura në rrjetin e transmetimit gjatë vitit 2022

(Burimi: FTL sh.a., OST sh.a.)

PRODHIMI GJATE VITIT 2022 NGA CENTRALET E LIDHURA NERRJETIN E SHPERNDARJES (MWh)				
HECET DHE KAPACITETI	MW	SUBJEKTI	LIDHJA	2022
Hec "Lanabregas" me fuqi 5 MW	5.000	"Hec Lanabregas" sha	35	25,423
Hec "Lenie" me fuqi 400 kW	0.400		10kV	2,281
Hec "Çorovode" me fuqi 200 kW	0.200	"EMIKEL 2003" sh.p.k	10kV	557
Hec "Smokthine" me fuqi 9,2 MW	9.200	"Albania Green Energy" sh.p.k	35 kV	30,408
Hec "Bulqize" me fuqi 0,6 MW (Diber)	0.600		10kV	1,260
Hec "Homesh" me fuqi 0,395 MW (Diber)	0.395		10kV	317
Hec "Zerqan" me fuqi 0,625 MW (Diber)	0.625		6kV	1,098
Hec "Arras" me fuqi 4,8 MW (Diber)	4.800		20kV	14,296
Hec "Orgjost" me fuqi 1,2 MW (Kukes)	1.200		10kV	5,188
Hec "Lekbibaj" me fuqi 1,4 MW (Tropoje)	1.400		10kV	6,640
Hec "Dukagjin" me fuqi 0,64 MW (Shkoder)	0.640		10kV	2,111
Hec "Marjan" me fuqi 0,2 MW (Korce)	0.200		10kV	-
Hec "Lozhan" me fuqi 0,1 MW (Korce)	0.100		10kV	320
Hec "Barmash" me fuqi 0,83 MW (Kolonje)	0.830		10kV	1,161
Hec "Treske 2" me fuqi 0,25 MW (Korce)	0.250		10kV	621
Hec "Nikolice" me fuqi 0,7 MW (Korce)	0.700	"Balkan Green Energy" shpk	10kV	1,410
Hec "Funares" me fuqi 1,92 MW (Librazhd)	1.920		10kV	5,891
Hec "Lunik" me fuqi 0,2 MW (Librazhd)	0.200		10kV	829
Hec "Kerpice" me fuqi 0,42 MW (Gramsh)	0.420		6kV	702
Hec "Ujanik" me fuqi 0,63 MW (Skrapar)	0.630		10kV	1,120
Hec "Borsh" me fuqi 0,25 MW (Sarande)	0.250		6kV	745
Hec "Leshnice" me fuqi 0,38 MW (Sarande)	0.380		10/6kV	479
Hec "Velcan" me fuqi 1,2 MW (Korce)	1.200		10kV	3,138
Hec "Muhur" me fuqi 0,25 MW (Diber)	0.250		6kV	652
Hec "Rajan" me fuqi 1,02 MW (Kolonje)	1.020		10kV	2,214
Hec "Lure" me fuqi 0,75 MW (Diber)	0.750		10kV	334
Hec "Gjanç" me fuqi 2,96 MW	2.960	"Spahiu Gjanç" sh.p.k.	35 kV	7,562
Hec "Bogove" me fuqi 2,5 MW	2.500	"Wonder power" sha	35 kV	5,540
Hec "Xhyre" me fuqi 570 kW	0.570	"Amal" sh.p.k	10kV	1,775
Hec "Stranik" me fuqi 4,6 MW	4.600	"Hydroinvest 1" shpk	35kV	11,055
Hec "Zall Tore" me fuqi 3 MW	3.000		35kV	10,164
Hec "Klos" me fuqi 1,95 MW	1.950	"Malido-Energji" shpk	6kV	2,785
Hec "Borje" me fuqi 1,5 MW	1.500	"HIDROALBANIA Energji" shpk	35kV	17,809
Hec "Cemalve" me fuqi 2,95 MW	2.950	"HIDROALBANIA Energji" shpk	35kV	7,930
Hec "Cemalve 1" me fuqi 3,27 MW	3.270	"HIDROALBANIA Energji" shpk	35kV	8,753
Hec "Murdhar 1" me fuqi 2,68 MW	2.680	"HydroEnergy" shpk	10kV	8,733
Hec "Murdhar 2" me fuqi 1 MW	1.000		10kV	4,980
Hec "Dishnice" me fuqi 0,2 MW	0.200	"Dishnica Energy" shpk	10kV	473
Hec "Lubonje" me fuqi 0,3 Mw	0.300	"Elektro Lubonje" shpk	10kV	467
Hec "Peshke" me fuqi 3,43 MW	3.430	"Koka & Ergi Energy Peshk" shpk	35kV	9,723
Hec "Labinot -Mal" me fuqi 0,25 MW	0.250	"Ansara Koncension" shpk	6kV	248
Hec "Pobreg" me fuqi 12,3 MW	12.300	"Energy Plus" shpk	35kV	38,242
Hec "Vlushe" me fuqi 14,2 MW	14.200	"Hec Vlushe" shpk	35kV	32,644
Hec "Belesova 1" me fuqi 0,150 MW	0.150	"Korkis 2009" shpk	6kV	125
Hec "Faqekuq 1,2" me fuqi (3 MW; 3,4 MW)	6.400	"HP OSTROVICA" shpk	35kV	15,047
Hec "Shemri" me fuqi 1 MW	1.000	"Erald Energjitik" shpk	10	2,793
Hec "Mgulle" me fuqi 0,28 MW	0.280		10kV	1,664
Hec "Kryezi 1" me fuqi 0,6 Mw	0.600	"Bekim Energjitik" shpk	10kV	3,076
Hec "Selishte" me fuqi 2 MW	2.000	"Selishte" shpk	35kV	4,863
Hec "Carshove" me fuqi 1,5 Mw	1.500	"ERMA MP" shpk	10kV	2,499
Hec "Ura e Dashit" me fuqi 1,2 MW	1.200		10kV	7,805
Hec "Gizavesh" me fuqi 0,5 MW	0.500	"Dosku Energy" shpk	10kV	2,815
Hec "Koka 1" me fuqi 3,2 MW	3.200	"Snow Energy" shpk	35kV	5,392
Hec "Stravaj" me fuqi 3,6 MW	3.600	"Stravaj Energji" shpk	35kV	10,670
Hec "Pciar 1" me fuqi 0,2 MW	0.200	"Peshku Pciar 1" shpk	6kV	412
Hec "Vertop" me fuqi 1,52 Mw	1.520	"Hydro Salillari Energy" shpk	35kV	1,568
Hec "Martanesh" me fuqi 10,5 MW	10.500	"Albanian Power" shpk	35kV	15,694
Hec "Verba 1,2" me fuqi (2 MW, 3 MW)	5.000	"Hydro power Plant Of Korca" shpk	35kV	8,112
Hec "Fterra" me fuqi 1,08 MW	1.080	"Hidro Borshi" shpk	35kV	7,659
Hec "Ostren i Vogel" me fuqi 0,32 MW	0.320	"Lu & Co Eco Energy" shpk	10kV	866
Hec "Kozel" me fuqi 0,5 MW	0.500		10kV	732
Hec "Helmes 1" me fuqi 0,8 MW	0.800	"E.T.H.H." shpk	10kV	1,755
Hec "Helmes 2" me fuqi 0,5, MW	0.500		10kV	907
Hec "Qafezeze" me fuqi 0,4 MW	0.400	"Caushi Energji" shpk	10kV	2,991
Hec "Trebisht" me fuqi 1,775 MW	1.775	"SA.GLE.Kompani" shpk	10kV	3,258
Hec "Mollaj" me fuqi 0,6 MW	0.600	"Energji Xhaci" shpk	10kV	582
Hec "Tucep" me fuqi 0,4 MW	0.400	"Tucep" shpk	10kV	2,797
Hec "Treska4" me fuqi 3,6 MW	3.600		35kV	8,282
Hec "Treska3" me fuqi 0,3 MW	0.300	"Hec-Treske" shpk	35kV	1,165
Hec "Treska 2T" 5 me fuqi 0,62 MW	0.620		35kV	2,083
Hec "Sotire 1 & 2" me fuqi 2,2 MW	2.200	"Hidro Energy Sotire" shpk	35kV	4,716
Hec "Shutine" me fuqi 2,4 MW	2.400	"Shutina energji" shpk	10kV	2,999
Hec "Cekrez 1,2" me fuqi (0,23 MW; 0,43 MW)	0.660	"Zall Herr Energji 2011" shpk	6kV	3,785
Hec "Qarr" me fuqi 1 MW	1.000	"Hec Qarr & Kaltanj" shpk	35kV	4,065
Hec "Bisak" me fuqi 1,3 MW	1.300	"Bardhgjana" shpk	6kV	3,488
Hec "Shales" me fuqi 1,08 MW	1.080		35kV	32
Hec "Strelce" me fuqi 1,174 MW	1.174	"Gjoka Konstruksion Energji" shpk	35kV	4,283
Hec "Shpelle" me fuqi 400 kW	0.400	"Sarolli" sh.p.k	10kV	1,135
Hec "Bicaj" me fuqi 3,1 MW	3.100	"EN-KU" sh.p.k	10kV	-

Hee "Leskovik 1" me fuqi 1072 kW	1.072	"Maksi Elektrik" sh.p.k	10kV	354
Hee "Leskovik 2" me fuqi 1100 kW	1.100		10kV	441
Hee "Orenjë" me fuqi 875 kW	0.875	"Juana" sh.p.k	10kV	899
Hee "Tamarë" me fuqi 750 kW	0.750	"WTS Energji" shpk	10kV	-
Hee "Benë" me fuqi 1000 kW	1.000	"Marjakaj" shpk	6kV	1,241
Hee "Vithkuq" me fuqi 2,715 MW	2.715	"Favina 1" shpk	35/10kV	9,253
Hee "Selce" me fuqi 1600 kW	1.600	"Selca Energji" shpk	10kV	4,756
Hee "Kumbull- Merkurth" me fuqi 0.83 Mw	0.830	"DN & NA I Energy" shpk	6kV	1,887
Hee "Sasaj" me fuqi 8,6 MW	8.600	"Energo - Sas" shpk	35kV	19,855
Hee "Tervol" me fuqi 10,6 MW	10.600	"Hec i Tervolit" shpk	35kV	25,742
Hee "Radove" me fuqi 2,5 MW	2.500	"MTC Energy" shpk	10kV	7,346
Hee "Gurshpat 1" me fuqi 0,84 MW,	0.840		10kV	3,103
Hee "Gurshpat 2" me fuqi 0,83 MW	0.830	"Gurshpat Energy" shpk	10kV	3,444
Hee "Bistrica 3" me fuqi 1,57 MW,	1.570	"Bistrica 3 Energy" shpk	6kV	8,468
Hee "Hurdhas 1" me fuqi 1,71MW,	1.710	"Komp Energji" shpk	6kV	10,186
Hee "Perrollaj" me fuqi 0,5 MW	0.500	"Fatlum" shpk	10kV	815
Hee "Koxheraj" me fuqi 0,62 MW	0.620	"Koxherri Energji" shpk	10kV	1,337
Hee "Kacni" me fuqi 3,87 MW	3.870	"Kisi-Bio-Energji" shpk	20kV	5,862
Hee "Lena 1" me fuqi 1,95 MW,;	1.950		35kV	
Hee "Lena 2" me fuqi 2,3 MW	2.300	"Gama Energy" shpk	35kV	5,662
Hee "Lena 2A" me fuqi 0,25 MW	0.250		35kV	
Hee "Driza" me fuqi 3,408 MW	3.408	"Mesopotam Energy" shpk	35kV	2,312
Hee Strelca 1,2,3 (1.504 MW, 0.325 MW, 3.52 MW)	5.349	"Strelca Energy" shpk	35kV	12,554
Hee "Ujanik 2" me fuqi 2,5 MW	2.500	"HP Ujaniku Energy" shpk	35kV	3,928
Hee "Nishove" me fuqi 1,36 MW	1.360	"Nishova Energy" shpk	35kV	356
Hee "Shtika" me fuqi 1,3 MW	1.300	"Peperimi SK" shpk	10kV	2,049
Hee "Ballenje" me fuqi 1,9 MW	1.900	"Ballenja Power Martanesh" shpk	35kV	2,713
Hee Gavran 1	0.998	"Gavran Energy" shpk	35kV	2,294
Hee Gavran 2	1.215	"Gavran Energy" shpk	35kV	1,896
Hee Kasollet e Selces 1	4.000	"Xhango Energji" shpk	35kV	8,995
Hee Holta Kabash	2.200		35kV	
Hee Holta Poroçan	3.300	HEC Kabash Porocan shpk	35kV	9,610
Hee Lusen 1	0.315	"Eurobiznes" shpk	35kV	491
Hee Ura e Fanit	1.000	"Ayen As Energji" sha	35kV	5,742
HEC Gorice	1.747	"THE BLUE STAR" sh.p.k	35kV	4,123
HEC Kabash 1&2	5.800	"Univers Energji" shpk	35kV	5,690
HEC "Tucep 2"	1.7	"DUKA T2" shpk	35kV	3,146
Hee Dobrenje Tomorrice	2.4	DAAB Energy Group shpk	35kV	3,084
Hee Razdoll	0.765	Hidro Vizion shpk (I pa licens nga ERE)	35kV	1,648
Hee Dragostunje	3.1	"HEC-i Dragostunje" shpk	35kV	15,738
Hee Stebleve	3.4	"PURE ENERGY STEBLEVA" shpk	35kV	2,232
Hee Zerec 1	0.55	"EnRel Hydro" shpk	35kV	4,431
Hee Zerec 2	1.315			
Hee Shëngjon 1	0.651	"EDIANI" sh.p.k.	35kV	2,021
Hee Shëngjon 2	0.356			
HEC Blaç	1.3	"BLAC ENERGY" sh.p.k	35kV	496
HEC Qarrishtë	0.3	"IDI-2005" SHPK	35kV	949
HEC Vendresh	0.456	"HP VENDRESH ENERGY" SHPK	35kV	245
HEC "Antena"	1.105	"DERBLE" shpk	35kV	2,190
HEC "Kamenicë"	0.973	HP Kamenica shpk	10	2,539
HEC "Qytezë"	0.9	Muso hec Qytezë	10	1,936
HEC Marjan Gura e Vesheve	0.63	Marituda Shpk	10	1,455
HEC Skatinë	2.677	Skatina Hee Shpk	10	4,784
HEC Kaparjel	0.2	ABV Konstruksion Shpk	10	434
HEC Letaj	0.54	Asi-Tre Shpk	10	756
HEC Nise	2.133	MP-HEC Shpk	35	1,862
HEC Meshurdhe	1.8	SIMA-Com Shpk	10	6,404
HEC Thanez	1.95	AFRIMI K Shpk	35	6,496
HEC OSOJE	1.9	OSOJA HPP shpk	35	8,295
Hee Voskopojë	1.9	FAVINA 1 shpk	35	5,848
Hee Nderfushas	1.34	SGD Energji shpk	35	1,477
Hee Rreshen	0.38	Nikolli Energy shpk	10	1,098
Hee Gurra	0.5	Uleza Ndertim shpk	6	1,047
Hee Vile	1.994	Hydro Power Panariti shpk	35	4,970
Hee Dukona	0.800	Dukona shpk	20	494
Hee Prevalli	1.750	Gega-G shpk	35	5,721
HEC Camerice	0.800	Rei Energy shpk	35	4,553
Hee Stror	2.000	Era Hydro shpk	35	8,802
Hee Mivas	1.940	Elva 2001 shpk	35	3,885
Hee Spathare	1.038	Lucente concensionare shpk	10	3,340
Hee Miraka	0.600	Kuarsi Blace shpk	10	758
Hee Shegjun	2.000	Irraba Energji shpk	10	1,762
hec Dobrunje	0.840	W.T.S. Energji shpk	10	2,439
Hee Muras	2	Mateo& Co shpk	10	7,384
Hee Trojet	0.9	Trojjet Energji shpl	10	1,984
Hee Deni	0.85	ASI TRE shpk	35	1,443
Hee Kamican	1.86	IGI 2005 shpk	35	5,545
Hee Vardar	1.97	Gerti shpk	35	7,134
Hee Stavec	6.5	Koka Ergi Stavec shpk	35	24,509
Hee Kallis	2.13	ERDY Energy shpk	35	6,702
Hee Gjinar	0.83	Erdi Gas shpk	10	1,052
Hee Backa 1	3.36	Kroi Mbret shpk	35	10,436
Hee Plepi	2.28	Domi Tec shpk	35	1,445
Hee Zall Xhuxhe	4.7	Hee Zall Xhuxhe	35	7,060
Hee Pisha	1.9	Green TECH energy systems	35	1,139
Hee Lingjanca1&2	2.2	"Rei-Energji" shpk	35	4,686
Hee Guri i Zi	1.7	"Aris Albania" shpk	35	1,818
Hee Drita	1.98	"Brecani R.O.S.P." shpk	20	7,301
Hee EME	0.45	"Hee EME" shpk		354
Hee Terfori	1.98	"HEC TERFOJA" sh.p.k		3,093
Hee Borie Lura 1	1.8	"AGETA" sh.p.k		246
Hee Mali	1.49	"TIRANA ENERGIJ" sh.p.k		1,056
	325			803,322

PRODHIMI GJATE VITIT 2022 NGA CENTRALET FOTOVOLTAIKE TË LIDHURA NË RRJETIN E SHPËRNDARJES (MWh)				
CENTRAL FOTOVOLTAIK	MW	SUBJEKTI	LIDHJA	2022 (10-M)
UKKO (pa sistemuare sistem)	1	"UKKO"sha (Ujsjell.Kanal.Korce)		
Seman – 2	2	"SEMAN2SUN" sh.p.k	35 kV	4,179
Topojë	2	"SONNE" sh.p.k	35 kV	4,163
Topojë 2	2	"AED SOLAR" sh.p.k	35 kV	4,275
Topojë (Sheq Marinas)	2	"AGE SUNPOWER" sh.p.k	35 kV	4,156
Topojë (Sheq Marinas) 2	2	"SEMAN SUNPOWER" sh.p.k	35 kV	4,383
Seman Isolar	2	"SEMANISOLAR" sh.p.k	35 kV	4,127
ES 2019 sh.p.k	2	ES 2019 sh.p.k	35 kV	4,560
SMART WATT sh.p.k	2	SMART WATT sh.p.k	35 kV	4,539
Tren Bilisht	2	"RTS" sh.p.k	35 kV	3,899
STATKRAFT Renewbles albani PV Lundrues banje	2	"STATKRAFT"	35 kV	503
Pv -Plug	2	"AEE" sh.p.k	10 kv	4,515
"Impianti Perpunimit te Mbetjeve Urbane te Qarkut Elbasan"			35 kV	6,792
			23	50,092

Figura 23 Prodhimi nga centralet e lidhura në rrjetin e shpërndarjes gjatë vitit 2022

(Burimi: OST sh.a.; OSHEE sh.a.; FTL sh.a.)

Kapaciteti i instaluar i centraleve të lidhura në rrjetin e shpërndarjes është 348 MW. Kapaciteti i instaluar i centraleve në rrjetin e shpërndarjes përbëhet nga 325 MW fuqi e instaluar në burime Hidrike dhe 23 MW fuqi e instaluar në impiante fotovoltaike. Prodhimi i realizuar nga centralet hidriketë lidhura në rrjetin e shpërndarjes gjatë vitit 2022 është në sasinë 803,322 MWh, ndërsa prodhimi i realizuar nga impiantet fotovoltaike është në sasinë 50,092 MWh.

1.3 TRANSMETIMI I ENERGJISË ELEKTRIKE

Transmetimi i Energjisë Elektrike në Shqipëri kryhet nëpërmjet sistemit të transmetimit i cili përfshin rrjetin me tensionit të lartë 400 kV, 220 kV, 150 kV, dhe 110 kV.

Ligji nr. 43/2015 “Për sektorin e energjisë elektrike”, i ndryshuar, përcakton se: “Sistemi i Transmetimit” është sistemi i përdorur për transmetimin e energjisë elektrike në tension të lartë dhe shumë të lartë, i lidhur në paralel me sistemet e vendeve të tjera, që përfshin midis të tjerave linjat, strukturat mbështetëse, pajisjet transformuese dhe kyçese/shkyçese për lëvrimin e energjisë elektrike te klientët ose në rrjetin e shpërndarjes, pa përfshirë furnizimin.

1.3.1 Bilanci energjistik

Tabela e mëposhtme paraqet bilancin energjistik të OST sh.a. për vitin 2022 krahasuar me periudhën 2015 – 2022.

Nr.	Bilanci Energjistik i OST sh.a (GWh)	2015	2016	2017	2018	2019	2020	2021	2022
I	ENERGJI TOTALE NE SISTEMIN E TRANSMETIMIT	7,830	8,462	7,577	9,848	7,943	8,130	10,685	9,547
1	- Prodhimi vendas	5,475	6,636	4,174	8,076	4,767	4,892	8,432	6,504
2	- Energji në marrje (import ne interkoneksion)	2,355	1,827	3,403	1,772	3,177	3,238	2,253	3,044
II	ENERGJIA TOTALE E TRANSMETUAR	7,672	8,272	7,419	9,606	7,775	7,958	10,685	9,547
1	- Energji në dhënie (eksport ne interkoneksion)	956	1,869	488	2,685	770	963	2,800	2,123
2	- Energji e transmetuar për OSSH sh.a.	6,106	5,901	6,148	5,963	6,137	6,184	6,606	6,546
3	- Energji transmetuar për klientët lidhur në rrjetin e transmetimit	610	503	781	957	867	811	1,049	679
III	HUMBJE NE SISTEMIN E TRANSMETIMIT+Nevojat Vetjake	159	190	158	242	169	172	228	200
	HUMBJE NE SISTEMIN E TRANSMETIMIT+Nevojat Vetjake (%)	2.03	2.25	2.08	2.46	2.12	2.12	2.13	2.09

Figura 24 Bilanci Energjistik i OST sh.a. për vitin 2022 krahasuar me atë të viteve 2015 - 2022 (MWh)

Niveli i Humbjeve në sistemin e transmetimit për vitin 2022 është 199,994 MWh ose 2.09% e energjisë elektrike të transmetuar. Ky nivel humbjesh i energjisë elektrike në sistemin e transmetimit për vitin 2022 rezulton me një ulje të lehtë krahasuar me atë të viteve 2020 dhe 2021. Niveli i humbjeve në Sistemin e Transmetimit është i lidhur me sasinë e energjisë elektrike të transmetuar si dhe me nivelin e prodhimit të HEC-eve të lidhura në Sistemin e Transmetimit.



Figura 25 Paraqitja skematike e flukseve të energjisë elektrike në sistemin elektroenergjitik shqiptar për vitin 2022

Paraqitja skematike e flukseve të energjisë elektrike në sistemin elektroenergjitik shqiptar jepet në mënyrë të detajuar në figurën më sipër. Sasia totale e energjisë elektrike e injektuar në sistemin e transmetimit për vitin 2022 është rreth 9,547 GWh. Sasia totale e energjisë elektrike e injektuar në sistemin e shpërndarjes është rreth 7,045 GWh.

Energjia elektrike në sistemin e shpërndarjes injektohet nga sistemi i transmetimit dhe nga impiantet gjeneruese të lidhura në rrjetin e shpërndarjes. Sistemi i transmetimit ka injektuar për vitin 2022 në rrjetin e shpërndarjes sasinë prej 6,546 GWh, ndërsa impiantet gjeneruese të lidhura direkt në rrjetin e shpërndarjes kanë injektuar në këtë rrjet sasinë neto të energjisë elektrike prej rreth 499.1 GWh.

1.3.2 Veprimtaria e OST sh.a.

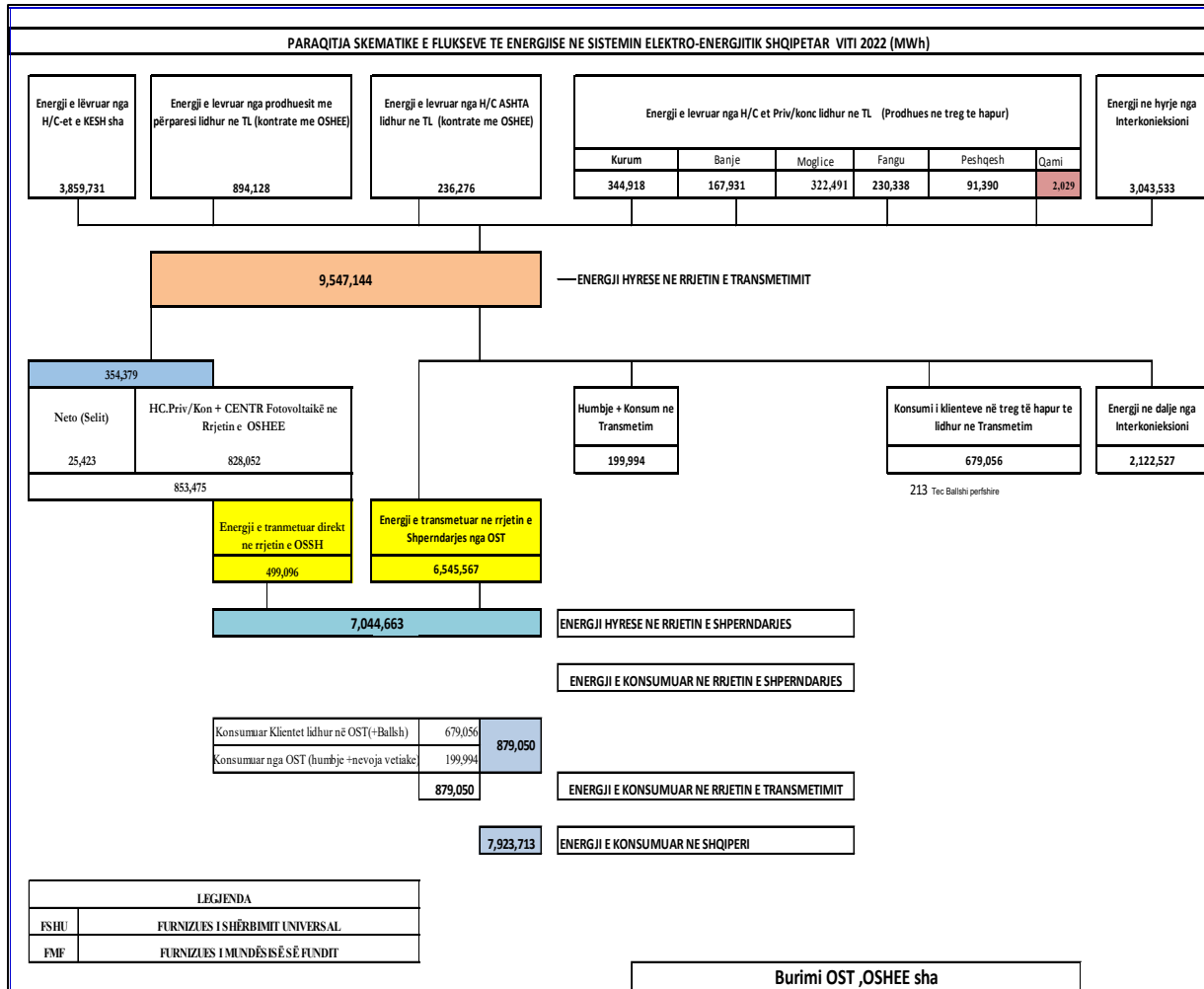
Operatori i Sistemit të Transmetimit është personi juridik i licencuar për kryerjen e veprimtarisë së transmetimit të energjisë elektrike, i cili ka në pronësi sistemin e transmetimit bazuar në përcaktimet e Nenit 54 të ligjit nr. 43/2015 “Për sektorin e energjisë elektrike”, i ndryshuar. Në vendin tonë Operatori i Sistemit të Transmetimit (OST sh.a.) është shoqëri publike me 100% të aksioneve shtetërore, i themeluar ne 14 Korrik 2004.

Operatori i Sistemit të Transmetimit ushtron veprimtarinë e tij i ndarë nga aktivitetet e tjera në sektorin e energjisë elektrike, si prodhimi, shpërndarja, tregtimi dhe furnizimi me energji elektrike, në përputhje me parimet dhe kërkesat e përcaktuara në ligj.

OST sh.a. për vitin ka kryer funksionet e Operatorit të Rrjetit të Transmetimit, Operatorit të Tregut si dhe Operatorit të Sistemit të Dispeçerimit të sistemit. Në të njëjtën kohë Bordi i ERE ka marrë vendimin nr. 247, datë 29.09.2022 duke licencuar Bursën Shqiptare të Energjisë Elektrike – ALPEX sh.a. në veprimtarinë e operimit të tregut të energjisë elektrike.

OST sh.a. garanton kapacitetet e nevojshme transmetuese për:

- Furnizimin e pandërprerë me energji elektrike të nënstacioneve të sistemit të shpërndarjes, si dhe klientëve të energjisë elektrike të lidhur direkt në rrjetin e transmetimit;
- Transmetimin e energjisë elektrike të prodhuar nga burimet e vendit;
- Tranzitimin dhe shkëmbimin e nevojshëm me vendet e rajonit.

Në këtë kuadër OST sh.a. zhvillon Sistemin e Transmetimit në përputhje me kërkesat afatgjata të furnizimit të vendit me energji elektrike, me planet e zhvillimit të burimeve të reja të energjisë elektrike dhe koordinon zhvillimin e rrjetit të interkonjeksionit me vendet fqinje. OST sh.a. dispeçeron sistemin Elektroenergjitik Shqiptar nëpërmjet menaxhimit të flukseve të energjisë në sistem, duke marrë parasysh realizimin e të gjitha shërbimeve ndihmëse që lidhen me qëndrueshmërinë e sistemit si dhe shkëmbimet me sistemet e tjera fqinje.

1.3.2.1 Asetet dhe Zhvillimi i Sistemit të Transmetimit

Sistemi i Transmetimit të Energjisë Elektrike të Shqipërisë përfshin të gjitha linjat me tension 400 kV, 220 kV, 150 kV, 110 kV dhe nënstacionet lidhëse midis tyre që shërbejnë për transmetimin e energjisë elektrike dhe interkonjeksionit.

Gjatësitë e linjave të sistemit të transmetimit sipas nivelit të tensionit janë:

Linjat e transmetimit 400 kV	445.7 km
Linjat e transmetimit 220 kV	1,250 km
Linjat e transmetimit 150 kV	34.4 km
Linjat e transmetimit 110 kV	1624 .162 km

Në përbërje të linjave të mësipërme janë pjesë e sistemit të Transmetimit dhe linjat e interkonjeksionit me vendet fqinje si:

Linja e interkonjeksionit 400 kV Zemblak (Shqipëri) – Kardia (Greqi)

Linja e interkonjeksionit 400 kV Tiranë (Shqipëri) – Podgoricë (Mali i Zi)

Linja e interkonjeksionit 400 kV Tiranë (Shqipëri) – Prishtinë (Kosovë)

Linja e interkonjeksionit 220 kV Fierzë (Shqipëri) – Prizren (Kosovë)

Linja e interkonjeksionit 220 kV Koplík (Shqipëri) – Podgoricë (Mali i Zi)

Linjë e interkonjeksionit 150 kV Bistricë (Shqipëri) – Myrtos (Greqi).



Figura 26 Linjat sipas nivelit të tensionit të Sistemit të Transmetimit

Kapaciteti teknik i shkëmbimit me vendet fqinje është i mjaftueshëm për të realizuar shkëmbimet e nevojshme dhe tranzitimet e kërkuara në çdo kohë, megjithatë në periudha të caktuara ka konxhestion të kapaciteteve transmetuese në interkonjeksion.



Figura 27 Struktura e Sistemit të Transmetimit të Shqipërisë

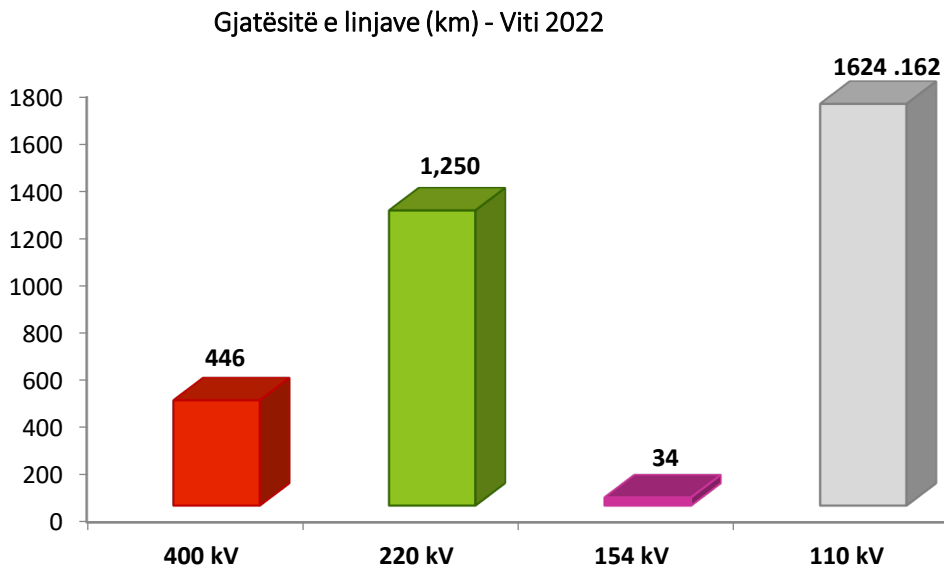

Figura 28 Skema e Sistemit të Transmetimit Shqiptar

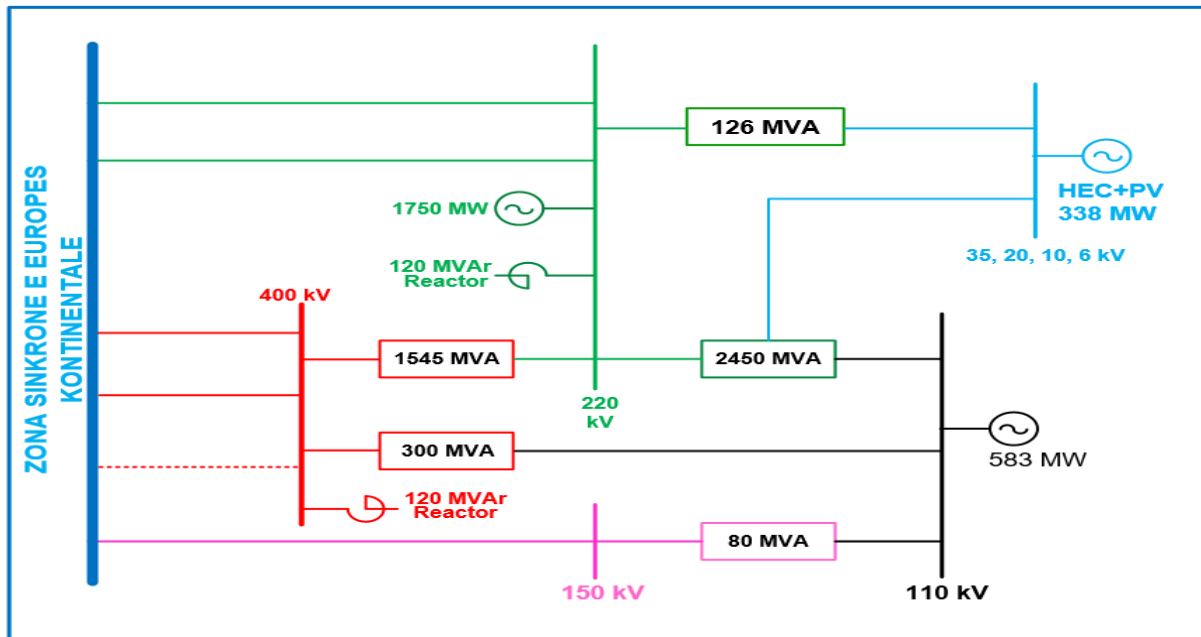

Në tabelën mëposhtë janë listuar nënstacionet kryesore të sistemit të transmetimit dhe fuqia e instaluar për secilin nënstacion.

Nr	Nënstacioni	Fuqia e instaluar (MVA)
1	400 kV	N/st 400/220kV Koman
2		N/st 400/220kV/110kV Tirana 2
3		N/st 400/220kV Elbasan 2
4		N/st 400/110kV Zemblak
5	220 kV	N/st 220/110kV V.Dejës
6		N/st 220/110kV Fierzë
7		N/st 220/110kV Koplík
8		N/st 220/110kV Burrel
9		N/st 220/110kV/20kV Tirana1
10		N/st 220/110kV Sharrë
11		N/st 220/110kV Rrashbull
12		N/st 220/110kV Elbasan 1
13		N/st 220/110kV Fier
14		N/st 220/110kV Babicë
15	150 kV	N/st 110/150kV Bistrica 1
Total		4501

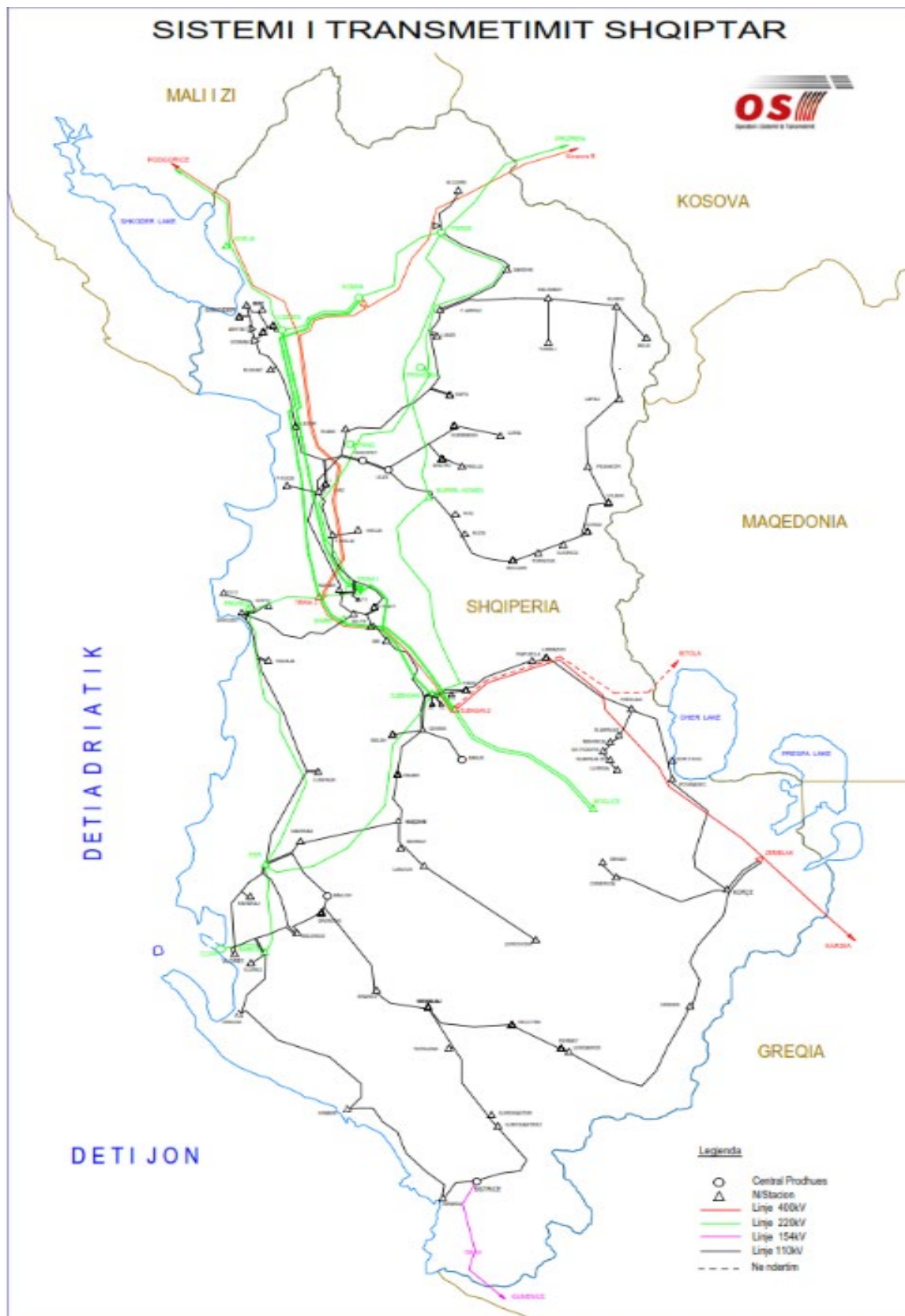
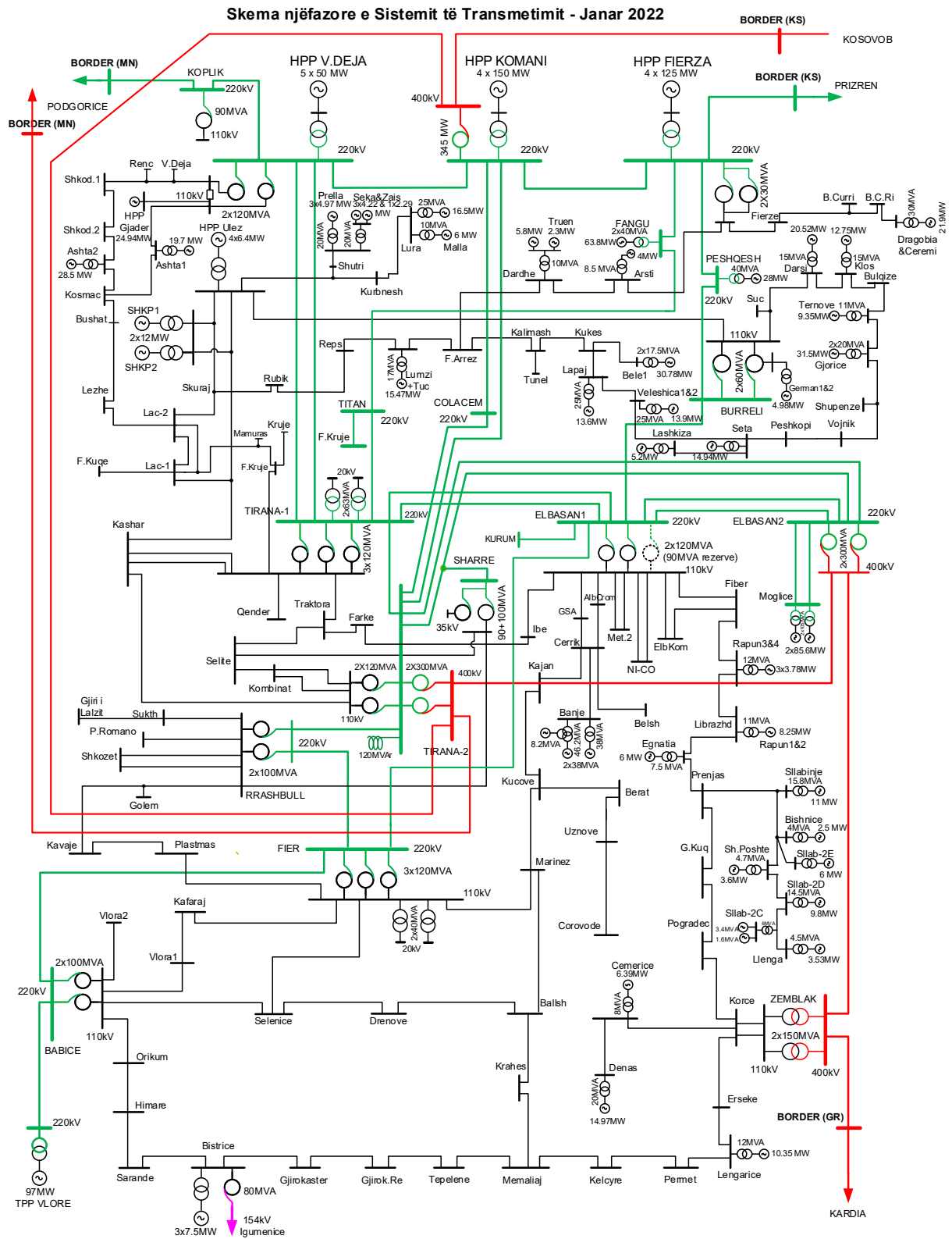
Figura 30 Nënstacionet e sistemit të transmetimit



Figura 31 Asetet kryesore të sistemit të transmetimit

Investimet në sistemin e transmetimit nga OST sh.a. gjatë vitit 2022

Realizimi i Investimeve gjatë vitit 2022 nga OST sh.a., në kuadër të investimeve të miratuara në planin 10-vjeçar të zhvillimit të rrjetit të Transmetimit për vitin 2022 dhe me atë të miratuar nga Këshilli Mbikqyrës i Shoqërisë

OST sh.a. si operatori i vetëm i sistemit të transmetimit në vend ka detyrimin ligjor të hartojë planin dhjetëvjeçar të Zhvillimit të Rrjetit të Transmetimit të Shqipërisë.

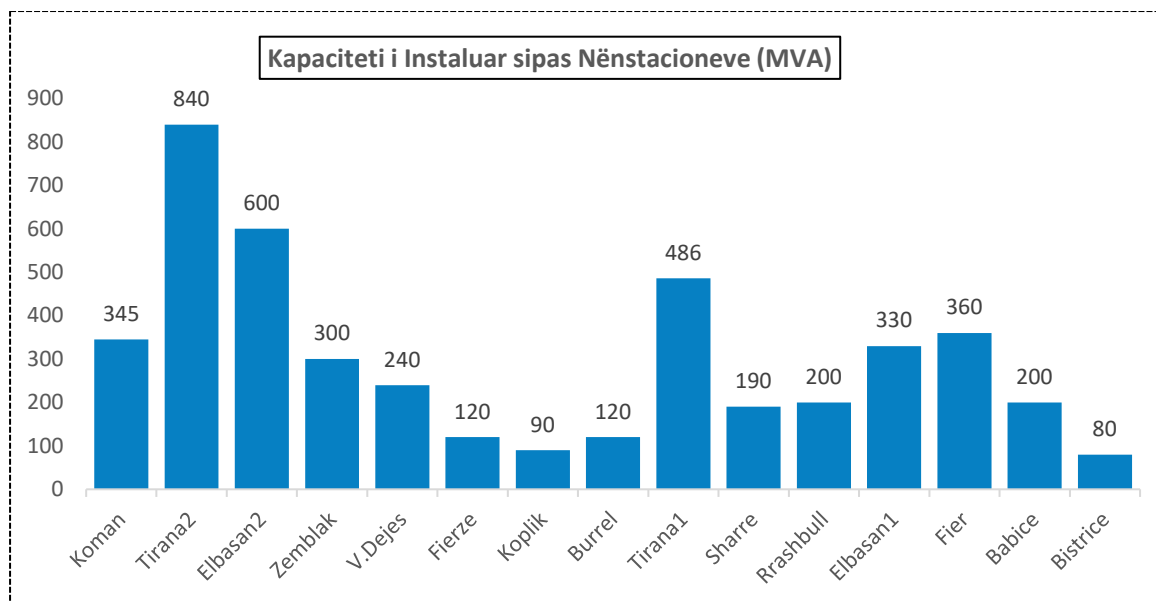
Aktualisht, në zbatim mbetet ende Plani 10 vjeçar i Zhvillimit të Rrjetit të Transmetimit për periudhën 2015 - 2025 i miratuar nga ERE në vitin 2017, i përditësuar periodikisht.

Në tabelën e mëposhtme jepet lista e përditësuar e këtij plani e cila përmban të ndryshuar vitin e komisionimit për ato projekte të cilat janë në proces apo përfshihen në investime.

	Objektet	Tipi i Përcjelësit (mm ²)	Gjatësi (km)	Fuqia (MVA)	Viti i Komisionimit	Vlera (Euro)
1	Linja 110 kV Uznove - Corovode dhe dalja 110 kV Uznove	ACSR 240/40	33	122	2015	3,320,000
2	Linja 110 kV Lapaj - Peshkopi dhe dy dalje 110 kV	ACSR 240/40	32	122	2015	3,500,000

3	Blerja e dy AT 220/110/10 kV Burrel	2x 60 MVA	-	120	2015	1,600,000
4	Blerja e nje AT 220/110/35 kV Elbasan	1x120 MVA	-	120	2015	1,200,000
	Blerja e nje AT 220/110/35 kV Elbasan	1x120 MVA	-	120	2017	1,200,000
5	Linja 110 kV me dy qarqe Burrel- Bulqize dhe dy dalje linje 110 kV	2xACSR 240/40	30	122	2022	4,000,000
6	Linje e re 110 kV, Rrashbull-Golem-Kavaje	2xACSR 240/40	18	-	2016	1,700,000
7	Linja me dy qarqe Ulez-Shkopet - Skuraj;	2xACSR 240/40	10.5		2016	1,800,000
8	Linja me nje qark Skuraj - Lac-1	ACSR 240/40	12.7		2019	1,800,000
9	Linja me nje qark Skuraj -Lac-2	ACSR 240/40	10.1			
10	Linja me dy qarqe Lac2-Lac1	2xACSR 240/40	2.7			
11	Perforcim Linje 110 kV, Lezhe-Laçi2	ACSR 240/40	19.5	-	2023	1,700,000
12	Perforcim Linje 110 kV, Ulez-Kurbnesh	ACSR 240/40	23.0	-	2025	2,000,000
13	Linje e re 110 kV, Lapaj-Lure, 2 Dalje linje 110 kV	ACSR 240/40	19.0	-	2023	1,600,000
14	Linje e re 110 kV, Sukth-Gj.Lalzit, 2 Dalje linje 110 kV	ACSR 240/40	18.0	-	2020	1,900,000
15	Linje e re 110 kV, Bulqize-Ternove-Gjorice	ACSR 240/40	20.0		2025	1,900,000
16	220/110 kV Fierze, 1 Dalje Transformatori 220 kV, 1 Dalje Transformatori 110 kV	-	-	2 x 60	2020	2,000,000

17	Linje e re 110 kV, Kukës-Prizren, 1 Dalje linje 110 kV, Nst. Kukës	ACSR 240/40	13.0	-	2024	1,500,000
18	Perforcim Linje 110 kV, Elbasan1-Fiber, Fiber-Librazhd	2 x ACSR 240/40	30.0	-	2024	3,000,000
19	Perforcim Linje 110 kV, Elbasan1-GSA-Cerrik-Kajan	ACSR 240/40	24.0	-	2023	2,040,000
20	Perforcim Linje 110 kV, Kajan-Kucove-Marinez-Fier	ACSR 240/40	59.0	-	2023	5,015,000
21	Linje e re 110 kV, Fier-Lushnje	ACSR 240/40	30.0	-	2024	2,400,000
22	Plotesim i qarkut te dyte te linjes 220 kV Fier-Babice-TEC Vlore	ACSR 490/65	35.0	-	2024	1,000,000
23	Linje e re 110 kV, Ballsh-Memaliaj	ACSR 240/40	48.0	-	2025	7,080,000
24	Plotesimi i qarkut te dyte te linjes 110 kV, Kuçove-Uznove-Çorovode	ACSR 240/40	58.0	-	2025	1,000,000
25	Linje e re 110 kV, Tirana1-Qender(Kabllore), 1 Dalje linje 110 kV.	XPLE-AL1000	2.3		2024	1,500,000
26	Linje e re 110 kV, Koplik-Shkodra1	ACSR 240/40	20	-	2025	1,700,000
27	Linje e re 110 kV, Kosmac-Velipoje	ACSR 240/40	28	-	2025	2,380,000
TOT						59,835,000
ALI						00

Figura 32 Plani dhjetë vjeçar i miratuar i zhvillimit të rrjetit të transmetimit 2015 – 2025

Rreth 82% e projekteve të paraqitura më sipër, pritet të përfundojnë brenda vitit 2023. Pjesa tjetër e mbetur pritet të realizohen brenda vitit 2025. Realizimi në masë të madhe i këtij programi 10 vjeçar të investimeve dhe përveç aspekteve të tjera ka sjellë nevojën e kryerjes së studimit të Master Planit të Zhvillimit të Rrjetit të Transmetimit 2018 - 2033 dhe hartimin e Programit të Ri të Zhvillimit për periudhën 2026-2036.

OST sh.a., nëpërmjet komunikimit zyrtar ka dërguar në ERE për shqyrtim raportin përmbledhës të Programit të ri dhjetëvjeçar të zhvillimit të rrjetit të transmetimit për periudhën 2026 - 2036. Pjesa e mbetur e investimeve do të përfshihen në planin e ri dhjetëvjeçar si vazhdim i planit aktual 2015 – 2025 dhe të objektivave/strategjive të reja në sektorin e energjisë elektrike duke reflektuar përgjigjen ndaj sfidave të reja për zhvillimin e qendrueshëm dhe optimal të rrjetit të transmetimit në vend.

Në tabelën e mëposhtme pasqyrohet realizimi i investimeve të OST sh.a. për vitin 2022 me fondet e vetë OST sh.a.

Viti	Nr.	Pershkrimi	Vlera Kontrates	Vlera realizuar deri 2021	Realizimi 2022	
					Vlera Realizuar	Realizimi Kontr. %
2016	1	Rikonstruksioni I linjes 110 kV Kalimash-Tunel	5,979,267	3,421,650		57%
	TOT Kontrata te vitit 2016			5,979,267	3,421,650	0
2018-2019	1	Rikonstruksioni I Impiantit 110 te N/st Librazhd	99,942,557	93,049,917	6,892,641	100%
	2	Ndertimi magazine prane N/stacionit 400/220/110 kV Tirana 2	36,503,650	36,503,650	0	100%
	3	Rehabilitimi I anes 110 kV te N/st Ibe , kontrata 3804/12	96,558,880	96,558,880	0	100%
	4	Mbikqyrja e punimeve per kontraten : Rikonstruksioni I impiantit 110 kV te N/st. Librazhd	1,100,000	990,000	110,000	100%
	5	Rikonstruksioni I linjave 110 kV Laç-Ura e Matit dhe Skuraj- Ura e Matit	194,391,996	194,391,996	0	100%
	6	Ndertimi I N/stacionit 220/110/35 kV Shumat dhe I traktit 220 kV , n/stacioni 220/110/10 kV Koms	720,206,000	613,222,800	88,004,000	97%
	7	Ndertimi i linjës 220 kV me dy qarqe Koms-Shumat	999,978,462	729,927,772	0	73%
TOT Kontrata te vitit 2018 dhe 2019			2,148,681,545	1,764,645,015	95,006,641	87%
2020	1	Ndertimi I linjës me dy qarqe 110 kV Fibër-Librazhd dhe traktet e linjave përkatëse në N/st Fibër e Librazhd	386,942,700	132,962,919	253,978,886	100%
	2	Zgjerimi I sistemit te lokalizimi me defekteve ne linjat e Tensionit te Larte	99,730,002	99,730,002	0	100%
	3	Ndertimi I linjës së re me dy qarqe 110 kV Burrel - Bulqizë dhe rehabilitimi i n/st 110 kV Burrel e Bulqizë	655,700,000	146,980,000	0	22%
	4	Ndertimi I linjës së re 110 kV me një qark Cerrik-Kajaj- Kuçovë-Jagodinë. Rehabilitimi N/st Cerrik&Kuçovë	570,250,000	353,548,400	202,816,800	98%
	5	Punime per perfundimin e linjes kablore 110 kV Tirana-Selite dhe lidhja me nenstacionin 110/20 kV Kombinat	54,221,811	54,221,811	0	100%
	6	Perrmesimi i infrastruktures se rrjetit dhe rritja e sigurise brenda infrastruktures TI	20,785,500	20,785,500	0	100%
	7	Rikonstruksioni i linjave 110 kV Laç2-Ura e Matit dhe Skuraj Ura e Matit	2,100,000	2,100,000	0	100%
	8	Spostimi I linjës ajrore 220 kV doqjo qark Tirana 2 - Elbasan 2	27,830,459	25,556,419	2,274,040	100%
	9	Ndertimi I linjës 220 kV ME DY QARQE Koms-Shumat	11,000,000	6,050,000	945,522	64%
	10	Furnizimi, instalimi dhe konfigurimi I 2 sistemeve online te izolatoreve dhe shkarkimeve pjesore TR e fuqise AT1 dhe AT2 ne n/st 220/110/10 kV Burrel	34,160,000	32,360,000	0	95%
TOT Kontrata te vitit 2020			1,862,720,472	874,295,051	460,015,248	72%
2021-2022	1	Zgjerimi dhe rritja e kapaciteteve te transmetimit mbi rrjetin OPGW	37,476,340	37,476,340	0	100%
	2	Perrmesimi I infrastruktures qendrore platformat dhe sistemeve TI	13,090,000	13,090,000	0	100%
	3	Blerje te pjeseve te kembimit per pajisjet e rrjetit te telekomunikacionit	7,680,000	7,680,000	0	100%
	4	Ndertimi I linjës se re 110 kV, doqjo qark Elbasan-Cerrik	209,396,822	41,879,365	0	20%
	5	Rikonstruksioni I linjës 110 kV Librazhd - Perrenjas	305,281,965	61,056,394	40,702,370	33%
	6	Punime primare, furnizim vendosje transformator TR 63 MVA?N/st Tr 1	158,161,100	127,312,220	30,848,881	100%
	7	Ndertimi I linjës se re 110 kV, doqjo qark Elbasan-N/st Fibër	191,875,723	38,375,145	0	20%
	8	Instalimi Hardware dhe implementimi I logjikes PLC mbi menaxhimin e LFC ne lidhje me sistemet lokale te kontrollit te perdoruesve te rrjetit OST Sha	12,870,000	12,870,000	0	100%
	9	Rikonstruksion I Linjës 110 kV Lushnje - Fier	246,246,000	49,249,200	0	20%
	10	Mbikqyrja e punimeve giate zbatimit te kontrates me objekt Zgjerimi I sistemit te te lokalizimit te defekteve ne linjat e tensionit te larte	863,183	863,183	0	100%
	11	Mbikqyrje e punimeve per objektin: Ndertimi I n/st 220/110/35 kV , Shumat dhe traktit 220 kV ne n/st 220/110/10 kV Koms	6,303,477	4,727,608	1,210,000	94%
	12	Rikonstruksioni I linjës 110 kV Ulëz -Burrel,	41,090,010	8,218,002	32,872,008	100%
	13	Mbikqyrje punimesh me objekt : Punime per perfundimin e linjës 110 kV Tirane Selite dhe lidhja me n/st 110/20 kV Kombinat	376,350	376,350	0	100%
	14	Zgjerimi I sistemit te lokalizimit te defekteve ne linjat e Tensionit te Larte	115,826,000	115,826,000	0	100%
	15	Furnizim Vendosje Shunt Reaktor 400kV 120MVAr dhe traktit 400 kV ne N/St Tirana 2	538,936,701	211,848,540	327,088,161	100%
	16	Upgrade, mirembajtje dhe trajnim per sistemin qendror SCADA/EMS	414,912,935	88,521,727	74,437,292	39%
	17	Mbikqyrja e punimeve per kontraten me objekt:Rehabilitimi I anes 110 kV te N/st. Ibe	1,100,000	1,100,000	0	100%
	18	Mbikqyrje e punimeve per linjen Cerrik-Jagodine	5,600,000	2,815,804	2,489,200	95%
	19	Mbikqyrje e punimeve per kontraten Zgjerimi I sistemit te lokalizimeve te defekteve ne LTL- HMK	530,000	530,000	0	100%
	20	Mbikqyrje e punimeve per kontraten: Spostimi I linjës ajrore 220 kV 220 kV doqjo qark Tr2-Elb2	330,500	330,500	0	100%
TOT Kontrata te vitit 2021			2,307,947,105	824,146,376	509,647,912	1
1	Punime civile per trakte dhe linja 110 kV ne Njeste Operative	19,503,726		12,561,464	64%	
2	Ndertimi I bazamentit te AT 110 MVA 220/110/35 kV ne N/St. Sharre	3,474,373		3,474,373	100%	
3	Mbikqyrja e punimeve per kontraten "Ndertimi I bazamentit te AT 110 MVA ne N/St. Sharre"	26,564		26,564	100%	
4	Mbikqyrja e punimeve per kontraten "Furnizim vendosje Shunt Reaktor 400kV 120MVAr dhe traktit 400 kV ne N/St Tirana 2"	1,395,178		1,395,178	100%	
5	Mbikqyrja e punimeve per kontraten "Punime primare, furnizim vendosje transformator TR 63 MVA?N/st Tr 1 "	912,246		912,247	100%	
6	Mbikqyrja e punimeve per kontraten "Ndertimi I linjës me dy qarqe 110 kV Fibër-Librazhd dhe traktet e linjave përkatëse në N/st Fibër e Librazhd "	3,386,648		3,386,648	100%	
7	Ndertimi i ambientit te monitorimit helpdesk per sherbimet e OST ? First	11,825,000		11,825,000	100%	
8	Mbikqyrje e punimeve per rikonstruksionin e Linjës 110 kV Ulëz-Burrel ? Atelier 4	655,415		655,415	100%	
9	Upgrade dhe mirembajtje e platformes se matjes online - S.A.N	25,100,000		25,100,000	100%	
10	Blerje Autotransformatori te ri 300 MVA, 400/230 kV per N/ST Tirana 2 - Alb-Star	284,481,580		284,481,580	100%	
11	Mbikqyrje e punimeve per kontraten ?Punime civile per trakte dhe linja 110 kV ne Njeste Operative? ? Atelier 4	425,016		238,009	56%	
12	Mbikqyrje e punimeve per rikonstruksionin e linjës 110 kV Librazhd - Perrenjas ? HMK Consulting	2,134,000		355,738	17%	
TOT Kontrata te vitit 2022			353,319,746	0	344,412,215	
TOTALI INVESTIME 2022			6,678,648,136	3,466,508,092	1,409,082,016	

Figura 33 Investime të realizuara nga OST sh.a. me fondet e veta 2022

Në tabelën e mëposhtme pasqyrohet realizimi i investimeve të OST sh.a. për vitin 2022 me fondet huaja:

Nr.	Pershkrimi	Vlera Kontrates		Vlera realizuar deri 2021		Realizimi 2022		
		EUR	ALL	EUR	ALL	EUR	ALL	Realizimi Kontr. %
1	<i>Projekti "Eficenca Energjitiqe"</i>	40,221,736	4,897,800,837	9,063,981	1,115,317,991	5,822,753	665,133,114	37%
	Kontraktor	37,598,121	4,578,323,238	5,782,437	705,084,348	5,281,365	603,290,286	29%
	Konsulence	2,623,615	319,477,599	2,172,629	273,103,315	286,111	32,682,442	94%
	Interesa&Komisione angazhimi dhe Kosto Lokale			1,108,915	137,130,328	255,278	29,160,386	
2	<i>Projekti "Linja 400kV Shqiperi-Maqedoni"</i>	48,280,598	5,879,128,421	2,066,256	252,667,228	1,256,695	143,552,316	7%
	Kontraktor	45,815,978	5,579,011,643	430,618	52,218,484	536,714	61,308,869	2%
	Konsulence	2,464,620	300,116,777	1,338,602	164,178,646	532,266	60,800,775	76%
	Interesa&Komisione angazhimi dhe Kosto Lokale		0	297,036	36,270,099	187,715	21,442,672	
3	<i>Instalim Matjes Qendra e te dhenave</i>	13,038,004	1,587,637,761	12,806,316	1,629,207,568	0	0	98%
	Kontraktor	13,038,004	1,587,637,761	12,739,821	1,613,577,785			98%
	Konsulence		0	0	0			
	Interesa&Komisione angazhimi dhe Kosto Lokale			66,496	15,629,784			
TOT		101,540,338	12,364,567,019	23,936,553	2,997,192,788	7,079,449	808,685,430	31%

Figura 34 Investime të realizuara nga OST sh.a. me fondet e huaja

1.3.3 Gjendja e përgjithshme e Sistemit Elektroenergjitik referuar raportimit të OST sh.a.

OST sh.a. në përputhje me kuadrin ligjor dhe rregullator në fuqi është përgjegjëse për operimin, mirëmbajtjen dhe zhvillimin e sistemit të transmetimit. OST sh.a. realizon këto detyra duke u bazuar në kërkesat dhe parimet e sigurisë operative dhe garantimin e funksionimit të sistemit të transmetimit në nivel të lartë koordinimi, besueshmërie, cilësie dhe qëndrueshmërie.

Siguria operative e rrjetit

Aftësia e sistemit të transmetimit për të qëndruar në gjendje normale dhe/ose aftësia për t'u kthyer në gjendjen normalenë një kohë sa më të shkurtër, karakterizuar nga limitet e sigurisë së operimit, cilësohet nga OST sh.a. si siguria operative e rrjetit. Si rrjedhojë, sistemi i transmetimi konsiderohet në gjendje normale dhe të sigurtë kur përmbushen të gjitha kushtet e mëposhtme:

Nivelet e tensionit dhe flukset e fuqisë janë brenda limiteve të sigurisë operationale të përcaktuara në Nenet 111,113 në përputhje me Nenin 109(5) të Kodit të Transmetimit edhe brenda intervalit të përcaktuar në rregulloren miratuar me vendimin e bordit të ERE-s nr. 207, datë 18.12.2017 për "Cilësinë e Furnizimit dhe Përformancën e Sigurisë së Rrjetit në Sistemin e Transmetimit të Energjisë Elektrike".

Frekuenca e sistemit duhet të jetë brenda diapazonit +/- 200 mHz të përcaktuar në Kodin e Transmetimit dhe në vendimin e bordit të ERE nr.207, datë 18.12.2017 për "Cilësinë e Furnizimit dhe Përformancën e Sigurisë së Rrjetit në Sistemin e Transmetimit të Energjisë Elektrike".

Rezervat e fuqisë aktive dhe reaktive të jenë të mjaftueshme për të përballuar ngjarjet e paplanifikuara pa çënuar kufijtë e sigurisë operationale.

Operimi i zonës së përgjegjësisë së OST-së të mbetet brenda kufijve të sigurisë operative edhe pas aktivizimit të veprimeve korigjuese, pas ndodhjes së një kontigjence.

Për sa më lart parashtruar, duke analizuar çdo proces që konsiderohet thelbësor për të menaxhuar funksionimin e sistemit të transmetimit dhe për të ruajtur sigurinë operative të rrjetit, OST sh.a. ka raportuar për vitin 2022 duke përfshirë sa vijon:

- planifikimin operacional;
- skedulimin;
- operimin në kohë reale;
- alokimin dhe planifikimin e rezervave dhe shërbimeve ndihmëse;
- masat për mbrojtjen dhe restaurimin e sistemit.

1.3.3.1 Nivelet e tensionit

Në dispozitat e Kodit të Transmetimit dhe të Rregullores së miratuar me vendimin e bordit të ERE-s nr. 207, datë 18.12.2017 për “Cilësinë e Furnizimit dhe Përformancën e Sigurisë së Rrjetit në Sistemin e Transmetimit të Energjisë Elektrike” përcaktohet se, OST sh.a. duhet të respektojë diapazonet e tensioneve sipas niveleve, si në vijim:

- Për nivelin 400 kV diapazoni i lejuar është nga 0.9 pu deri me 1.05 pu.
- Për nivelin e tensionit 220/154/110 kV diapazoni i lejuar është 0,90 pu deri ne 1,118 pu.

Niveli i tensionit në rrjetin e transmetimit varet nga zhvillimi i rrjetit, topologjia e tij si dhe nga shpërndarja e gjenerimeve dhe e konsumit në ketë rrjet. Sistemi energjistik Shqiptar në rajonin verilindor të vendit ka të instaluar pjesën më të madhe të gjenerimeve nga ku injektohet energjia në rrjet, si rrjedhojë, në sezonet me shumë rreshje, kur dhe gjenerimi i centraleve është maksimal, janë shfaqur tensione relativisht të larta, por të cilat nuk e kanë kaluar pragun e diapazoneve të përcaktuara në Kodin e Transmetimit. Informacion të detajuar mbi nivelet e tensioneve gjatë vitit 2022 i gjeni në pikën 12 të këtij dokumenti.

Për të ruajtur gjendjen normale të sistemit, personeli operativ në Qendrat Dispecer përkatëse, të OST sh.a. dhe OSSH sh.a., gjatë vitit 2022 kanë qenë në çdo moment në gjendje gadishmërie, duke koordinuar kryejën e veprimeve operative në një kohë sa më të shkurtër , duke kontrolluar, vazhdimisht, ngarkesat e linjave në tërësi por me prioritet linjat 110 kV, si pjesa më e ngarkuar dhe më problematike e sistemit. Në çdo moment, nëse do të konstatoheshin cënim i kufijve të sigurisë operative, personeli është udhëzuar që të ndërhyjë me anë të aktivizimit të shërbimeve ndihmëse. Rëndësi e vecantë i është kushtuar ngarkesave të linjave 110kV, në rast se rrymat në linjë arrijnë vlerat e tarimeve të mbrojtjeve të mbirrymës (maksimale), e këto vlera vijnë të mbeten të qëndrueshme ose me tendencë në rritje. Operatorët në OST sh.a. dhe OSSH sh.a. bëjnë vlerësimin e situatës, verifikimin e parametrave të ngarkesës dhe në rast se ballafaqohe me tendencë në rritje të ngarkesës (I); fillojnë në aktivizimin e shërbimeve ndihmëse deri në momentin që Sistemi kalon përsëri në gjendje normale dhe të qëndrueshme

Vlen të theksohet se gjatë vitit 2022 pavarësisht topologjisë së sistemit dhe problemeve të konstatuara në rrjetin 110 kV vlerat e tensionit kanë qenë brenda diapazoneve të përcaktuara në Kodin e Transmetimit dhe të Rregullores së miratuar me vendimin e ERE-s Nr. 207, datë 18.12.2017 për “Cilësinë e Furnizimit dhe Përformancën e Sigurisë së Rrjetit në Sistemin e Transmetimit të Energjisë Elektrike”.

1.3.3.2 Kontrolli i frekuencës

Kontrolli i frekuencës për Sistemin e Transmetimit menaxhohet tashmë në mënyrë të automatizuar nga FCR dhe aFRR. Nëse është e nevojshme, ndonjëherë rezervat shtesë aktivizohen manualisht (mFRR ose RR). Veprimet parandaluese, FCR dhe aFRR janë vazhdimisht aktive për të kundërvepruar në rast të imbalancave të sistemit. Veprimet kurative mFRR dhe RR aktivizohen në mënyrë manuale nga Operatorët e QKD. Në zbatim të kërkesave dhe përcaktimeve të kuadrit ligjor në fuqi, OST sh.a. i merr shërbimet balancuese nga Gjeneruesit e kualifikuar si Ofrues i Shërbimit të Balancimit (OSHB).

Rezervat e fuqisë aktive dhe reaktive

Gjatë procesit të vlerësimit të mjaftueshmërisë në zonën e përgjegjësisë, OST vlerëson mundësinë e plotësimit të kërkesës totale të vendit, duke konsideruar gjenerimin disponibel nga të gjithë gjeneruesit në kombinim me aftësinë e linjave të interkoneksionit, me skenarë të ndryshëm operacionalë duke marrë parasysh nivelin e kërkuar të rezervave të fuqisë aktive dhe reaktive.

Në bazë të Kodit të Transmetimit, Manualit të Operimit të ENTSO-E (SO-GL), dhe Vendimit ERE nr.106 datë 02.07.2020 Rregullat e Tregut Shqiptar të Balancimit të Energjisë Elektrike, OST sh.a. prokuron rezervën balancuese të nevojshme për ruajtjen e balancës të zonës së kontrollit në menyrë të vazhdueshme.

Operimi i zonës së përgjegjësisë së OST-së

Planifikimi

Konceptet e funksionimit të sistemit, shpesh vijnë me karakteristika të reja të cilat mund të kërkojnë përshtatje të proceseve ekzistuese dhe zhvillimin e sistemeve të reja mbështetëse. Kërkesa të tilla duhet të planifikohen dhe të përmbushen para se konceptet të zbatohen dhe të përdoren në operim. Vecanërisht nëse konceptet prekin disa OST, bashkëpunimi ndërmjet OST-ve është kyç për të siguruar vijimin e sigurisë operacionale. Meqenëse objektet e OSSh -së dhe SGU -ve mund të jenë të rëndësishme në disa koncepte, koordinimi me OSSh -në dhe SGU -të në planifikimin operacional dhe në kohë reale po bëhet më i rëndësishëm.

OST planifikon zhvillimin e sistemit të transmetimit në përputhje me kriterin (N-1) të Sigurisë Operacionale. OST sh.a. bashkëpunon me OST fqinje për të koordinuar zhvillimin e rrjetit të interkoneksionit e në të njëjtën kohë merr në konsideratë zhvillimin e rrjetit/objekteve të përdoruesve të sistemit të transmetimit në planifikimin dhe zhvillimin e rrjetit të transmetimit.

Planifikimi afatgjatë

Qëllimi kryesor i planifikimit afatgjatë është të identifikojë konxhestionet e ardhshme strukturore në rrjet, zakonisht falë analizave të sigurisë N-1 ose N-k, dhe më pas të gjejë mënyrën më të mirë për t'i zgjidhur ato. Dy mekanizmat kryesorë për studime të tilla të rrjetit janë:

Studime ad-hoc të rrjetit (horizonti kohor < 5-10 vjet): nxitur nga modifikimet lokale të rrjetit, për shembull në rast të një kërkesë të re për kyçje në rrjet ose çaktivizimit të një elementi kryesor të rrjetit,

Planet afatgjata të zhvillimit (horizonti kohor > 5-10 vjet): studime globale dhe strategjike të kryera në baza të rregullta, duke marrë parasysh zhvillimin kombëtar dhe ndërkombëtar të rrjetit.

Tradicionalisht, zgjidhja kryesore për të eliminuar pikat e dobta është zhvillimi i rrjetit duke ndërtuar linja të reja transmetimi, kablllo ose instalimin e transformatorëve. Sidoqoftë, meqenëse është më e vështirë të zbatohen zgjidhje të tilla (kosto të larta, kohëzgjatje të gjatë të projektit ...), nga OST merren parasysh edhe zgjidhje të reja dhe inovative, të tilla si skema të veçanta mbrojtjeje ose vendosja e pajisjeve të kontrollueshme.

Planifikimi afatmesëm

Planifikimi afatmesëm mbulon aktivitetet që fillojnë nga viti në vazhdim. Në këtë hark kohor OST fokusohet në planifikimin e ndërprerjeve, të cilat duhet të koordinohen nëse ndikojnë në funksionimin e sistemeve fqinje. Kjo përfshin asetet e veta, si dhe njësitë gjeneruese ose objektë të tjera të rëndësishme. Rëndësia e aseteve të nevojshme për t'u koordinuar rrjedh në bazë të një metodologjie, e cila përfshin aspektë cilësore dhe sasiore si afërsia me kufijtë e një zonë kontrolli ose efekti në vlerat elektrike nga simulimet e fluksit të energjisë.

Planifikimi afatshkurtër

Planifikimi afatshkurtër përfshin disa nënprocese. Procesi i një jave në advance merret me planifikimin e ndërprerjeve me një njoftim të shkurtër (kerkesa për javën në vazhdim) dhe aktivizimin e centraleve shtesë, të cilat janë të nevojshme për të ruajtur sigurinë e sistemit.

Alokimi i kapaciteteve fillon dy ditë përpara dhe përcakton kapacitetet maksimale të transferimit ndërmjet zonave të ndryshme të ofertave. Vlerësimi përsëritet një ditë para dhe brenda ditës.

Procesi i ditës në vazhdim përqendrohet në planifikimin e veprimeve përmiresuese për të parandaluar të gjitha konxhestionet, të cilat mund të ndodhnin ditën e nesërme. Në mënyrë tipike, veprimet korrigjuese planifikohen në bazë kombëtare dhe më pas koordinohen me të gjithë fqinjët përkatës. Rezultatet nga planifikimi i ditës në vijim përditësohen brenda ditës bazuar në parashikimet e reja. Analizat në planifikimin e ditës në vijim bazohen në modele të gjendjes së qëndrueshme.

Operimi në kohë reale

Në operimin në kohë reale, operatori i OST monitoron dhe vlerëson sigurinë e sistemit të transmetimit me anë të analizave të gjendjes së qëndrueshme. Verifikohen veprimet parandaluese korrigjuese të përcaktuara nga planifikimi operacional. Nëse identifikohen konxhestione të mundshme ose shkelje të niveleve të tensionit, operatori duhet të marrë veprime të arsyeshme korrigjuese për të zgjidhur problemet. Për shkak të kufizimeve kohore, operatori duhet të bëjë vlerësimin pa mbështetjen e një mjeti optimizimi. Nëse ndodh një kontingjencë reale, operatori duhet të rivendosë sigurinë N-1 sa më shpejt që të jetë e mundur. Në rast të situatave emergjente zbatohen veprimet nga plani i mbrojtjes. Kontrolli i frekuencës është i automatizuar. Veprimet manuale nga operatori janë të nevojshme nëse ndodhin devijime më të mëdha të frekuencës ose nëse rezervat për kontrollin e frekuencës janë pothuajse të shteruara.

Protokolli i bashkëpunimit operativ për operimin në kohë reale ndërmjet OST sh.a. dhe OSSH sh.a.

Të dy qendrat Dispecer (OST, OSSH) monitorojnë parametrat kryesorë të Sistemit Elektronergjetik, si rryma, tensionë në linja dhe transformatore dhe vecanërisht në linjat e rajonit të Tiranës, respektivisht secili në zonat e veta të vëzhgimit.

Në rast avarie, Opërorët e n/st (OST, OSSH) marrin sinjalet e veprimit të mbrojtjeve dhe raportojnë në Qendrat Dispecer përkatëse; mbi bazën e vlerësimit të tyre, kur gjykohet e arsyeshme, Dispeceria OST dhe OSSH kanë bashkëpunuar për rikycjen pa vonesë të elementit të stakuar.

Në funksion të zvogelimit të kohës së ndërprerjes, vlerësohet, cdo informacion tjetër që merret në rruge operative në lidhje me elementin e stakuar.

Në rastet kur prova e rikycjes rezulton e pasuksesshme, të dy qendrat Dispecer marrin masa për rikonfigurimin përfundimtar të skemës, sipas regjimeve të vendosura pas avarisë, si më sipër me kufizimet e detyruara të energjisë. Kjo situatë, deri në normalizimin e gjendjes.

Sistemet e Kontroll - Monitorimit Automatik

Për të përmbushur objektivat, OST mundëson kontrollin automatik të rrjetit të transmetimit nepërmjet sistemeve të kontrollit lokal (sisteme të instaluar në nenstacione) si dhe nëpërmjet sistemeve SCADA/EMS, sisteme në opërim nga Opërorët e Dispecerisë. Këto sisteme mundësojnë monitorimin dhe operimin në kohë reale të të gjithë nënstacioneve 220/400kV, si dhe pjesës më të madhe dhe më të rëndësishme të nënstacioneve 110kV. Krahas Nënstacioneve monitorohen dhe operohen Centralet e lidhura në rrjetin e Transmetimit. Aktualisht, OST monitoron në kohë reale në sistem këto të dhëna: a) Flukset e fuqisë aktive dhe reaktive; b) Tensioni në zbara; c) Rrymat në linja, Transformatorë dhe elementë të tjerë të sistemit të transmetimit, d) Frekuenca dhe gabimi i kontrollit të rivendosjes së frekuencës në zonën e vet të LFC; e) Monitorimi dhe kontrollit i Bllokut AK (OST-KOSTT) f) Rezerva e fuqisë aktive dhe reaktive; g) Gjenerimi dhe konsumi.

Krahas operimit në kohe reale të sistemit të transmetimit, në sistemin SCADA/EMS janë të implementuar aplikacionet e rrjetit EMS. EMS është paketa e aplikacioneve të rrjetit, e cilat nëpërmjet studimeve të brendshme të sistemit, bazuar në gjendjen aktuale të tij dhe në parametrat e çdo elementi të sistemit energjitik të përfshirë në SCADA, optimizon gjendjen e sistemit. Ndër funksionë të tjera EMS mbulon: a) Suport në vendimmarrje; b) Kontrollin mbi gjenerimin; c) Planifikimin e Energjisë; d) Analizat e Sigurisë; e) Suport për manovrimet të mundshme; f) Monitorimin e rrjetit energjetik.

Moduli EMS përbëhet nga disa aplikacionë të cilat bashkëveprojnë në rrjet me njëra tjetrën dhe në të njëjtën kohë mund të menaxhohen individualisht nga njëra tjetra. Secili nga aplikacionet e rrjetit të përfshira në paketën EMS është i implementuar si paketë software-ike e ndarë nga aplikacionet e tjera, por që ndërfaqësohen mes tyre me anë të bazës së të dhënave në kohë reale. Modularizimi në këtë mënyrë ofron lehtësira në manaxhimin e paketës EMS në tërësi. Përveç studimeve mbi stacionet nga të cilat monitorohen në kohë reale, EMS duke u bazuar në të dhëna referuese kryen studime edhe për nënstacionet e tjera të cilat nuk janë përfshirë në monitorim.

Në qendren e kontrollit të OST sh.a. është implementuar paketa AGC (Automatic Generation Control), modul i cili rregullon prodhimin e gjeneratorit në menyre qe të mbaje frekuncen dhe

shkembimin në vlerat e skeduluara. Ky modul është konfiguruar duke iu përmbajtur manualeve operacionale të publikuara nga ENTSO-E.

Moduli kryesor i paketës AGC është LFC (Load Frequency Control), aplikacion i cili mbledh, analizon dhe i përgatit të dhëna hyrëse, llogarit gabimin e kontrollit të zonës (devijimin nga vlerat e planifikuara - ACE) dhe nga ajo llogarit ndryshimin total të kërkuar të energjisë të OST-së në Shqipëri. Devijimi nga vlerat e planifikuara i dërgohet si kërkesë për kontribut të gjitha njësive që janë në kontrollin e LFC.

OST sh.a. disponon rrjet telekomunikacioni të dedikuar për operimin e sigurtë të sistemit. OST sh.a. ka një qendër rezervë të kontrollit të lidhur në rrjetin e telekomunikacionit të sigurisë e pajisur me pajisje kontrolli. Të gjitha të dhënat që merren në distancë, thirren apo përftohen dhe përpunohen në mënyrë të dyfishtë me anë të kanaleve të ndryshme.

1.3.4.2 Menaxhimi i fluksit të energjisë

Menaxhimi i fluksit të energjisë ka të bëjë me krijimin apo përcaktimin e mjeteve operacionale për të mbajtur rrjedhën e flukseve të energjisë brenda kufijve të sigurisë operative në çdo element të sistemit të transmetimit. Për të monitoruar dhe kontrolluar parametrat operacionale është e nevojshme që të ketë informacion të saktë mbi gjendjen e sistemit dhe vlerësimin e tij. OST kontrollon parametrat operacionale brenda zonës së vet të përgjegjësisë dhe në mënyrë të koordinuar, merr në konsideratë parametrat operative nga zona e observimit që përfshin pjesë të OST-ve fqinje.

Çdo element i Sistemit të Transmetimit ka kufijtë e sigurisë operative në drejtim të rrjedhës së energjisë. Këto kufizime janë të rëndësishme për mbrojtjen e pajisjeve dhe njerëzit në afërsi të një elementi të caktuar të Sistemit të Transmetimit, duke marrë parasysh kufizimet teknike të materialeve të përdorura, me qëllim shmangien e dëmtimit apo vjetërimit e parakohshëm të pajisjes. Për të qenë në gjendje për të përballuar avaritë në sistem, nga ana e OST përgatiten veprimet përmirësuese individuale dhe të koordinuara dhe zbatohen kur është e nevojshme, për të parandaluar shkeljen e limiteve të Sigurisë Operative dhe për të suportuar kthimin në normalitet në rastet e gjendjes së alarmit ose gjendjes së emergjencës.

1.3.4.3 Analiza e kontigjencave dhe trajtimi

OST sh.a. përfiton analiza sigurie nga Qendra e Koordinimit të Sigurisë, SCC Ltd. Belgrade (Regional Security Coordinator for SEE) nëpërmjet një kontratë si përdorues i shërbimeve të SCC Ltd. Belgrade. Kjo kontratë përfshin 5 shërbimet e mëposhtme:

- Vlerësimi dhe përmirësimi i modelit të rrjetit individual/të përbashkët (IGM/CGM),
- Llogaritja e koordinuar e kapacitetit (ndërkufitar),
- Koordinimi i analizës së sigurisë (përfshirë masat përmirësuese, parandaluese),
- Mjaftueshmëria, besueshmëria e punës në terma afat shkurtër/mesëm,
- Koordinimi i planifikimit të remonteve.

Siguria e operimit të sistemit është shkaku i realizimit të analizave të kontigjencës, të cilat OST i realizon duke simuluar stakim të elementeve të Sistemit të Transmetimit. Kjo analizë kryhet duke përdorur modelin individual të OST dhe modelin e përbashkët të rrjetit, duke respektuar kufijtë e sigurisë operative dhe ndërkohë bëhet përgatitja për kryerjen e veprimeve përmirësuese para dhe pas

incidentit, kur kërkohet nga rezultati i analizës. Parimet kryesore që ndiqen në lidhje me analizën e kontingjencave, janë:

Sigurimi i parandalimit dhe/ose përmirësimit për sa i përket veprimeve përmirësuese, të kërkuara për të ruajtur sigurinë e operimit, për të gjitha kontingjencat e besueshme që ndikojnë në sistemin e transmetimit.

Koordinimi i analizave dhe veprimeve përmirësuese, kurdo që është e nevojshme, për të siguruar rezultatin e dëshiruar - ruajtjen e sigurisë operative në sistem dhe në interkoneksion.

Mbështetja në të dhënat e duhura dhe informacionin në kohë reale dhe atë të bazuar në parashikimin e ngarkesave. Përdorimi i modelit të përbashkët të rrjetit rajonal dhe shkëmbimi i të gjitha të dhënave të nevojshme dhe informacionit ndërmjet OST, OSHEE dhe përdoruesve të rëndësishëm të rrjetit.

Vërehet nga Raportimi se nga ana e OST-së nuk është cënuar në asnjë rast siguria e operimit për gjatë vitit 2022 në rrejtin e Transmetimit të Energjisë Elektrike.

1.3.4.4 Menaxhimi i qëndrueshmërisë dinamike

OST monitoron qëndrueshmërinë dinamike të Sistemit të Transmetimit në termat e tensionit, frekuencës dhe qëndrueshmërisë së këndit të rotorit, me studime off-linë me matje në zonë të gjerë, duke përfshirë shkëmbimin e të dhënave relevante me OST-të e tjera kur është e nevojshme, në mënyrë që të jetë në gjendje të marrë masat e nevojshme korrigjuese kur siguria operative e sistemit është në rrezik. Qëllimi i studimeve dinamike offlinë është të sigurojë ndërgjegjësimin e operatorit të OST në lidhje me gjendjen aktuale dhe parashikimin në të ardhmen të situatës së sistemit në lidhje me qëndrueshmërinë, në situatën (N) dhe në atë të mundshme (N-1). Përveç kësaj, studime të tilla ndihmojnë në vendimmarrjen për veprime përmirësuese sa më efektive, për parandalimin e incidenteve ose korrigjimin e pasojave të tyre, nëse ato ndodhin.

Gjatë vitit 2022 në sistemin e transmetimit të energjisë elektrike nuk janë shënuar ngjarje apo cënuar kufijtë e sigurisë operationale, sistemi i transmetimit ka funksionuar në mënyrë të qëndrueshme dhe në kushte normale operimi.

Balanca e parashikuar e kërkesës dhe furnizimit me energji elektrike në tregun e brendshëm për një periudhë 5-vjeçare

Në bazë të të dhënave historike të OST sh.a., duke konsideruar rritjen potenciale të gjenerimit të PPE + PVE dhe reduktimin e humbjeve jo teknike në rrjetin e shpërndarjes, është pranuar që rritja e pritshme e vëllimit të energjisë elektrike që do të transmetohet nga OST sh.a., të jetë e rendit 1%. Mbi këtë bazë, duke përdorur profilin e ngarkesës me bazë orare për ditën e mesatarizuar të çdo muaji, është bërë parashikimi i parametrave kryesore energjetike dhe sigurimi i balancës së sistemit për pesë vjeçarim në vijim 2023-2027, siç jepet në tabelat e mëposhtme:

Nr	Emertimi	Njesia e matjes	1	2	3	4	5	6	7	8	9	10	11	12	Viti 2023
I.	Energjia Totale qe hyn ne sistemin e OST	GWh	868	769	840	765	761	630	777	835	677	813	856	1023	9,614
a)	Prodhim vendas	"	559	552	667	569	505	378	464	467	361	426	423	583	5,954
b)	Energji ne marrje	"	309	217	173	196	256	252	313	368	316	387	433	440	3,660
II.	Energjia totale e transmetuar	GWh	849	752	822	749	745	613	759	817	661	796	838	1,003	9,404
a)	Energji elektrike e dhene	"	86	82	99	160	181	36	90	145	100	201	217	217	1,614
b)	Energji elektrike per OSHEE sh.a.	"	688	605	648	494	464	482	569	567	461	500	526	711	6,715
c)	Energji elektrike per konsumatoret e kualifikuar	"	75	65	75	95	100	95	100	105	100	95	95	75	1,075
III.	Humbjet ne rrjetin e transmetimit	GWh													
a)	Humbjet ne GWh	"	19	17	18	16	16	17	18	18	16	17	18	20	210
b)	Humbjet ne %	%	2.16%	2.21%	2.10%	2.14%	2.15%	2.63%	2.34%	2.21%	2.36%	2.08%	2.14%	1.93%	2.19%

Nr	Emertimi	Njesia e matjes	1	2	3	4	5	6	7	8	9	10	11	12	Viti 2024
I.	Energjia Totale qe hyn ne sistemin e OST	GWh	895	803	933	866	801	717	713	709	637	797	889	1065	9,825
a)	Prodhim vendas	"	565	555	670	580	555	390	450	450	365	415	460	585	6,040
b)	Energji ne marrje	"	330	248	263	286	246	327	263	259	272	382	429	480	3,785
II.	Energjia totale e transmetuar	GWh	875	785	915	850	785	700	695	690	620	780	870	1,045	9,610
a)	Energji elektrike e dhene	"	105	120	220	230	220	125	15	5	55	170	240	235	1,740
b)	Energji elektrike per OSHEE sh.a.	"	675	580	600	530	470	485	590	595	480	510	520	685	6,720
c)	Energji elektrike per konsumatoret e kualifikuar	"	95	85	95	90	95	90	90	90	85	100	110	125	1,150
III.	Humbjet ne rrjetin e transmetimit	GWh													
a)	Humbjet ne GWh	"	20	18	18	16	16	17	18	19	17	17	19	20	215
b)	Humbjet ne %	%	2.23%	2.24%	1.93%	1.85%	2.00%	2.37%	2.52%	2.68%	2.67%	2.13%	2.14%	1.88%	2.19%

Nr	Emertimi	Njesia e matjes	1	2	3	4	5	6	7	8	9	10	11	12	Viti 2025
I.	Energjia Totale qe hyn ne sistemin e OST	GWh	906	863	948	816	786	763	834	810	677	752	839	941	9,935
a)	Prodhim vendas	"	580	560	675	595	570	400	490	490	365	405	435	560	6,125
b)	Energji ne marrje	"	326	303	273	221	216	363	344	320	312	347	404	381	3,810
II.	Energjia totale e transmetuar	GWh	885	845	930	800	770	745	815	790	660	735	820	920	9,715
a)	Energji elektrike e dhene	"	110	175	225	170	205	165	125	85	90	130	185	105	1,770
b)	Energji elektrike per OSHEE sh.a.	"	675	575	600	535	475	485	590	600	480	510	520	685	6,730
c)	Energji elektrike per konsumatoret e kualifikuar	"	100	95	105	95	90	95	100	105	90	95	115	130	1,215
III.	Humbjet ne rrjetin e transmetimit	GWh													
a)	Humbjet ne GWh	"	21	18	18	16	16	18	19	20	17	17	19	21	220
b)	Humbjet ne %	%	2.32%	2.09%	1.90%	1.96%	2.04%	2.36%	2.28%	2.47%	2.51%	2.26%	2.26%	2.23%	2.21%

Nr	Emertimi	Njesia e matjes	1	2	3	4	5	6	7	8	9	10	11	12	Viti 2027
I.	Energjia Totale qe hyn ne sistemin e OST	GWh	952	898	974	866	812	789	850	835	717	774	835	973	10,275
a)	Prodhim vendas	"	590	565	700	610	575	430	535	540	370	415	440	565	6,335
b)	Energji ne marrje	"	362	333	274	256	237	359	315	295	347	359	395	408	3,940
II.	Energjia totale e transmetuar	GWh	930	880	955	848	795	770	830	815	700	755	815	950	10,043
a)	Energji elektrike e dhene	"	130	190	240	210	220	180	120	100	125	140	170	120	1,945
b)	Energji elektrike per OSHEE sh.a.	"	675	575	595	530	470	480	590	595	475	505	515	685	6,690
c)	Energji elektrike per konsumatoret e kualifikuar	"	125	115	120	108	105	110	120	120	100	110	130	145	1,408
III.	Humbjet ne rrjetin e transmetimit	GWh													
a)	Humbjet ne GWh	"	22	18	19	18	17	19	20	20	17	19	20	23	232
b)	Humbjet ne %	%	2.31%	2.00%	1.95%	2.08%	2.09%	2.41%	2.35%	2.40%	2.37%	2.45%	2.40%	2.36%	2.26%

Figura 35 Balanca e parashikuar e kërkesës dhe furnizimit me energji elektrike në tregun e brendshëm për periudhën 2023 - 2027

Niveli i pritshëm i kërkesës dhe prespektivës së sigurisë së furnizimit për një periudhë 5 deri në 15-vjeçare

Në kuadër të studimit “Plani i Investimeve dhe Zhvillimit të Rrjetit për Sektorin e Transmetimit të Energjisë Elektrike në Shqipëri 2018-2033”, të finalizuar përgjatë vitit 2021, është realizuar parashikimi afatgjatë i kërkesës për një horizont kohor deri në vitin 2040 sipas skenarëve të ndryshëm të përzgjedhur.

Metodologjia e shfrytëzuar është parashikimi fillimisht i kërkesës totale për energji të vendit dhe më pas specifikisht i kërkesës për energji elektrike, nëpërmjet aplikimit të modelit të përdoruesve fundorë (end-use model), i cili vlerëson kërkesën e ardhshme për energji për çdo sektor të ekonomisë bazuar në skenarët afatmesëm deri në afatgjatë të zhvillimeve social-ekonomike, teknologjike dhe demografike. Parashikimi i kërkesës është realizuar për katër skenarë të përcaktuar si më poshtë:

- Skenari i lartë – bazohet në modelimin që nuk përfshin gazin natyror (nuk parashikon gazifikim shtesë në Shqipëri);
- Skenari i moderuar – paraqet skenarin ku infrastruktura e furnizimit me gaz natyror është e disponueshme si një nga format e energjisë për konsum;
- Skenari i ulët – supozohet se rritja e ekonomisë do të jetë më e ngadaltë (migrimi do të jetë më i lartë dhe rritja e popullsisë më e ngadaltë);
- Skenari i lartë me popullsi më të ulët – paraqet një skenar të lartë me rritje më të ngadaltë të popullsisë dhe ulje proporcionale të PBB-së dhe pa gazifikim të vendit;

Pra si përfundim kemi dy skenarë pa gazifikim me popullsi të lartë dhe të ulët dhe dy skenarë me gazifikim të vendit me popullsi të lartë dhe të ulët, rezultatet e të cilëve paraqiten në tabelë dhe grafikisht si në vijim:

Kërkesa për energji elektrike (TWh)	viti 2022	viti 2025	viti 2028	viti 2030	viti 2033	viti 2035	viti 2040
Skenari i lartë	7.424	8.476	9.299	9.861	10.897	11.584	13.436
Skenari i moderuar	7.424	8.315	8.921	9.34	10.067	10.549	11.914
Skenari i lartë me popullsi të ulët	7.424	8.283	8.928	9.373	10.233	10.803	12.392
Skenari i ulët	7.424	8.018	8.414	8.694	9.23	9.583	10.438

Figura 36 Parashikimi afatgjatë i kërkesës për energji elektrike për periudhën 2023 – 2040



Figura 37 Skenarët e parashikimi të kërkesës për energji elektrike

Kapaciteti shtesë prodhues i propozuar, i planifikuar apo në fazë ndërtimi

Të dhënat e parashtruara më poshtë paraqesin centrale të energjisë elektrike të cilat janë lidhur në rrjetin e transmetimit në vitin 2022, janë në fazë ndërtimi, ose kanë marrë miratimin paraprak për lidhjen me rrjetin e transmetimit si më poshtë vijon:

Centrale që kanë lidhur marrëveshje për lidhje deri në vitin 2022 dhe priten të energjizohen gjatë viteve 2022-2023:

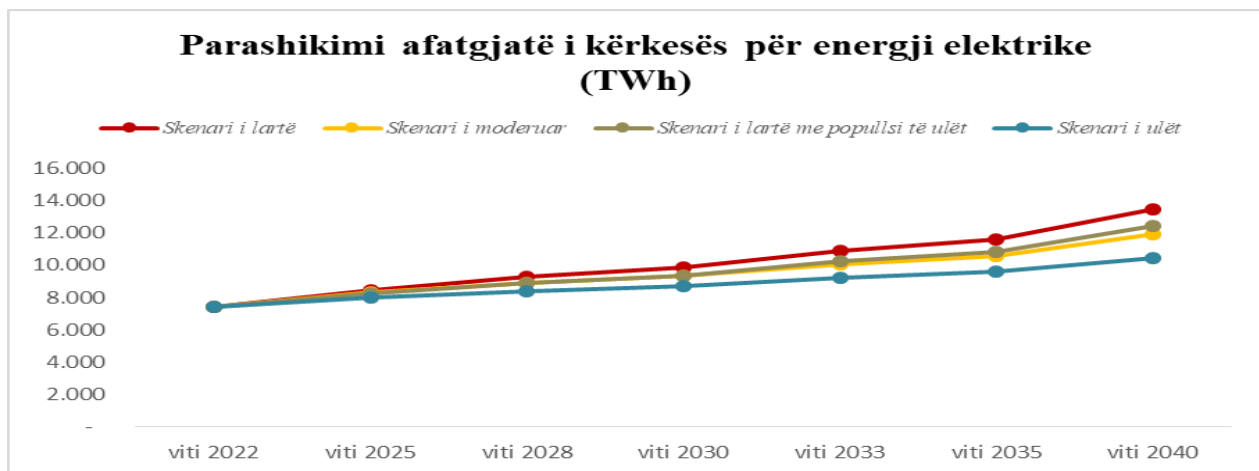
- HEC-et Stavec (14.77 MW) – KOKA&ERGI sh.p.k.
- HEC-et Kalivarë (5.597 MW) – BE-IS ENERGY sh.p.k.
- HEC-et Gostimë (48.864 MW) – Egnatia Hydropower sh.p.k.
- HEC-et Bushtrica (10.03 MW) – ELENERGJI sh.p.k.+BUSHTRICA 2017 sh.p.k.
- Park Fotovoltaik Karavasta (140 MWp) – KARAVASTA SOLAR sh.p.k.
- Park Fotovoltaik Blue1 (57.6 MWp) – SPV Blue1 sh.p.k.
- Park Fotovoltaik Blue2 (57.6 MWp) – SPV Blue2 sh.p.k.
- HEC Qami1 (1.73 MW) – Lajthiza Invest sh.a.
- Centrale që kanë nënshkruar marrëveshje lidhje në sistemin e transmetimit përgjatë vitit 2022:
- Park Fotovoltaik Blue1 (57.6 MWp) – SPV Blue1 sh.p.k.
- Park Fotovoltaik Blue2 (57.6 MWp) – SPV Blue2 sh.p.k.
- HEC Qami1 (1.73 MW) – Lajthiza Invest sh.a.
- Centrale që kanë marrë miratim në parim për lidhje në sistemin e transmetimit përgjatë vitit 2022:
- Park Fotovoltaik Erseka Solar1 (20 MW) – Erseka Solar Park1 sh.p.k.
- Park Fotovoltaik Erseka Solar2 (20 MW) – Erseka Solar Park2 sh.p.k.
- HEC Qami1 (1.73 MW) – Lajthiza Invest sh.a.
- HEC Gojan (15.3 MW) – MC ENERGI GOJAN sh.p.k.
- Park Fotovoltaik GreenNat Solar (100 MWp) – Greennat Solar Park Ballsh sh.p.k.
- Park Fotovoltaik Blue2 (100 MW) – SPV Blue2 sh.p.k.
- Park Fotovoltaik ALB-Solar1 (50 MWp) - INFO-Telecom sh.p.k.
- Park Fotovoltaik Arsol (50 MWp) – ARSOL ENERGY sh.p.k.
- Park Fotovoltaik Premium (30 MWp) – PREMIUM ENERGY sh.p.k.
- Park Fotovoltaik Sharp (20 MWp) – SHARP ENERGY sh.p.k.
- Park Fotovoltaik Sheq-Marinas (50 MWp) – NOVA SOLAR SYSTEM sh.p.k.
- Park Fotovoltaik Solergal (25 MWp) – EURON sh.p.k.
- Park Fotovoltaik Agim (50 MWp) – AGNA sh.a.
- Park Fotovoltaik Aga Solar (150 MWp) – AGA SOLAR sh.p.k.
- Park Fotovoltaik Fortis (38.92 MWp) – Fortis Energy and Construction sh.p.k.
- Park Fotovoltaik Twin Sun Solar (30 MW) – Alb Sun Energy sh.p.k.
- Park Fotovoltaik Neon (22.587 MW) – NEON ENERGY sh.p.k.
- Park Fotovoltaik Alb Solar2 (50 MW) – Infotelecom-Albsolar2 sh.p.k.
- Park Fotovoltaik Shkumbini Solar (27.5 MWp) – HSD ENERGY sh.p.k.
- Park Fotovoltaik Zalli i Shkumbinit (20.96 MWp) – DOKO sh.p.k.
- HEC Tërfoja (1.98 MW) – HEC TËRFOJA sh.p.k.
- HEC Kulota (1.53 MW) – HEC KULOTA sh.p.k.
- Park Fotovoltaik Sheq-Marinas (40.56 MWp) – Albania Power Core sh.p.k.
- Park Eolik Dropull (20 MW) – EU GREEN ENERGY sh.p.k.
- Park Eolik Lezha WEPP (54 MW) – AYEN RENEWABLE ENERGY sh.a.

- Park Eolik KMV (75 MW) – KMV sh.p.k.
- Park Eolik Orikum (50 MW) – BRD ENERGY sh.p.k.
- Park Eolik Kryevidh (75 MW) – VERBUND GPA sh.p.k.
- TEC lundrues (130 MW) – KESH sh.a.

Centrale që kanë marrë opinion paraprak për lidhje në sistemin e transmetimit përgjatë vitit 2022:

- Park Fotovoltaik Voltex Solar (2 MWp) – VOLTEX sh.p.k.
- Park Fotovoltaik Crypto Solar Solar (2 MWp) – CRYPTO WORLD sh.p.k.
- Park Fotovoltaik ETMT Solar (2 MWp) – ETMT sh.p.k.
- Park Fotovoltaik Pro Solar (2 MWp) – ProBroker sh.p.k.
- Park Fotovoltaik Ener Solar (2 MWp) – ENERTRADE sh.p.k.
- Park Fotovoltaik PMA Solar (2 MWp) – Professional Marketing Albania sh.p.k.
- Park Fotovoltaik PROM Solar (2 MWp) – PROM FB sh.p.k.
- Park Fotovoltaik Topojë (12 MWp) – KATOBETA sh.p.k.
- Park Fotovoltaik InTex Solar (28 MWp) – InTex sh.p.k.
- Park Fotovoltaik AG Solar (28 MWp) – AG HPOWER&CONSTRUCTION sh.p.k.
- Park Fotovoltaik Povelçë (30 MWp) – VEKO sh.p.k.
- Park Fotovoltaik SOLAR ALB (40 MWp) – ALB-BUILDING sh.p.k.
- Park Fotovoltaik Solgen2 (88 MWp) – SOLGEN sh.p.k.
- Park Fotovoltaik MD (80 MWp) – MD green energy sh.p.k.
- Park Fotovoltaik RENPOWER (58.75 MWp) – REPOWER sh.p.k.
- Park Fotovoltaik Erseka Solar3 (60.5 MWp) – Ren Solar sh.p.k.
- Park Fotovoltaik diga e Zadejës (8.25 MWp) – KESH sh.a.
- Park Fotovoltaik Trebinjë (30 MWp) – REJ sh.p.k.
- Park Fotovoltaik Gjadër SE (55.94 MWp) – RAFAELO 2002 sh.p.k.
- Park Fotovoltaik Gjadër NW (9.33 MWp) – RAFAELO 2002 sh.p.k.
- Park Fotovoltaik Belsh (50 MWp) – KESH sh.a.
- Park Fotovoltaik Kirac (30 MWp) – KIRAC OTOMASYON
- Park Fotovoltaik Fier (50 MWp) – WIND STREAM sh.p.k.
- Park Fotovoltaik DH Solar Park (70 MWp) – DH Solar Park sh.p.k.
- Park Fotovoltaik Murriz-Thanë (70 MWp) – Seman Sunpower sh.p.k.
- Park Fotovoltaik Dofiti (20 MWp) – Seman Sunpower sh.p.k.
- Park Fotovoltaik Gjanç (30 MWp) – Seman Sunpower sh.p.k.
- Park Fotovoltaik Nartë (150 MWp) – EDIL-AL-IT sh.p.k.
- Park Fotovoltaik ASL Solar (11 MWp) – ASL SOLAR ENERGY sh.p.k.
- Park Fotovoltaik SUNRAY Solar (55 MWp) – SUNRAY ENERGY sh.p.k.
- Park Fotovoltaik AUROUS (55 MWp) – AUROUS ENERGY sh.p.k.
- Park Fotovoltaik FGZ Solar Energy (100 MWp) – AD-STAR sh.p.k.
- Park Fotovoltaik Fortis (19.77 MWp) – Fortis Energy and Construction sh.p.k.
- Park Fotovoltaik Akerni (300 MWp) – SOLAR ENERGY CELLS sh.p.k.
- Park Fotovoltaik Lubonjë (200 MWp) – HELIOS GREEN ENERGY sh.p.k.

- Park Fotovoltaik Fortis Ersekë (62 MWp) – Fortis Energy and Construction sh.p.k.
- Park Fotovoltaik Titan (6.013 MWp) – ANTEA Cement sh.a.
- Park Fotovoltaik Sunlight E&E (42 MWp) – Sunlight E&E sh.p.k.
- Park Fotovoltaik Sunny Hill (55 MWp) – Sunny Hill sh.p.k.
- Park Fotovoltaik Agro Iliria Solar (78.5 MWp) – Agro Iliria Solar sh.p.k.
- Park Fotovoltaik Hibrid BER (30 MWp) – AEE sh.p.k.
- Park Fotovoltaik Belsh (100 MWp) – VERBUND GPA sh.p.k.
- Park Fotovoltaik PVPP S.G.ENTERPRISE (22.587 MWp) – S.G.ENTERPRISE sh.p.k.
- Park Fotovoltaik DCS Energy (39.42 MWp) – DEUTCHCOLOR sh.a.
- Park Fotovoltaik Belsh (30 MWp) – LUEM TRADE and Construction sh.p.k.
- Park Fotovoltaik Enersol Power (21 MWp) – ENERSOL POWER sh.p.k.
- Park Fotovoltaik Apollo Green (40 MWp) – APOLLO GREEN ENERGY sh.p.k.
- Park Fotovoltaik Greenfarm&Energy Solar (21.222 MWp) - Greenfarm&Energy sh.p.k.
- Park Fotovoltaik TeknoFire (32.19 MWp) – TEKNOFIRE sh.p.k.
- Park Fotovoltaik Faethon (93 MWp) – FAETHON sh.p.k.
- Park Fotovoltaik Osojë (9.95 MWp) – BAD sh.p.k.
- Park Fotovoltaik Murati (11.5 MWp) – GERTI sh.p.k.
- Park Fotovoltaik Aksa Solar (40 MWp) – AKSA SOLAR sh.p.k.
- Park Fotovoltaik 3FAM (27.5 MWp) – 3FAM ENERGY sh.p.k.
- Park Fotovoltaik Topojë (55 MWp) – VERBUND GPA sh.p.k.
- Park Fotovoltaik Gjirokastër (50 MWp) – 21 Construction sh.p.k.
- Park Fotovoltaik Lala Solar (39.42 MWp) – GREEN ENERGY GENERATION sh.p.k.
- Park Fotovoltaik Golik (8 MWp) – ALBGREEN POWER sh.p.k.
- Park Fotovoltaik Prrenjas (20 MWp) – SURYA RENEWABLE ENERGY sh.p.k.
- Park Fotovoltaik Bushtricë (20 MWp) – BESNIKU sh.p.k.
- Park Fotovoltaik 3G-Sun (70 MWp) – Pelikani sh.p.k.
- Park Fotovoltaik Mallakastër (65 MWp) – SHPRESA-AL sh.p.k.
- Park Fotovoltaik Himara Solar Farm (100 MWp) – R&T sh.p.k.
- Park Fotovoltaik Devolli Sun 1&2 (10.5 MWp) – DEVOLLI SUN POWER sh.p.k.
- Park Fotovoltaik Shashicë (42 MW) – SOLAR NT sh.p.k.
- Park Eolik Devoll (450 MW) – RENX ALBANIA sh.p.k.
- Park Eolik Korçë (190 MW) – RENX ALBANIA sh.p.k.
- Park Eolik Pogradec (120 MW) – RENX ALBANIA sh.p.k.
- Park Eolik Pogradec2 (280 MW) – RENX ALBANIA sh.p.k.
- Park Eolik Ersekë (200 MW) – RENX ALBANIA sh.p.k.
- Park Eolik Kalimash (50 MW) – WIND STREAM sh.p.k.
- Park Eolik F.Arrëz WEPP (138 MW) – AYEN RENEWABLE ENERGY sh.a.
- Park Eolik Erseka Wind (100 MW) – Ren Solar sh.p.k.
- Park Eolik Kaninë (50 MW) – WIND STREAM sh.p.k.
- Park Eolik ERA Milot (35 MW) – ERA MILOT sh.p.k.
- Park Eolik Qerret Pukë (24 MW) – WIND STREAM sh.p.k.

- TEC Roskovec CCPP (180 MW) – FIER THERMOELECTRIC sh.p.k.

Për periudhën Janar-Dhjetor 2022 është vënë në operim një burim gjenerues, centrali fotovoltaik i lidhur në rrjetin e transmetimit 10 kV. Impianti Fotovoltaik në digën e Qyrsaqit (5.14 MWp), lidhur në N/Stacionin 220/110/10 kV Vau i Dejës.

Parashikimi i investimeve për 5 (pesë) vitet e ardhshme, që OST sh.a. apo çdo palë tjetër planifikon të realizojë në lidhje me rritjen e kapacitetit ndërkufitar të interkoneksionit

Parimet e menaxhimit të kufizimit të kapaciteteve në linjat ekzistuese dhe ato të planifikuara të sistemit të transmetimit

Menaxhimi i Kapacitetit të Kufizuar ka të bëjë me barrierat në shkëmbimin e energjisë që shkaktohen kryesisht nga kapaciteti i limituar i rrjetit interkonektiv që nënkupton jo vetëm interkonektorët (linjat ndërkufitare) por cdo element të rrjetit të brendshëm që bëhet shkak për limitimin e transaksioneve apo cvendosjen e energjisë nga një zonë në një tjetër.

Siguria e punës së Sistemit Energjitik është e lidhur ngushtësisht me vlerësimin dhe përcaktimin e kapacitetit transmetues. Gjatë vitit 2022 në sistemin e transmetimit është bërë e mundur plotësimi i kriterit të sigurisë N-1 kryesisht për të gjitha regjimet e punës dhe nuk janë hasur probleme të kufizimit të kapaciteteve transmetuese, me përjashtim të disa rasteve sporadike të shfaqura në rrjetin 110kV, si pasojë e shpërndarjes së gjenerimeve dhe e konsumit në rrjet.

Përcaktimi i kapacitetit transmetues ndërkufitar, NTC, aktualisht bëhet sipas Marrëveshjeve bilaterale ndërmjet OST-ve fqinje dhe bazohet në Marrëveshjen SAFA, dhe Anekset e saj. Për vitin 2022, kapaciteti transmetues ndërkufitar ka qënë mëse i mjaftueshëm për realizimin e kontratave të importit, eksportit, si edhe për realizimin e tranziteve sipas kapaciteteve transmetuese përkatëse.

Kufijte	Importi (MW)		Eksporti (MW)	
	Vlerat maksimale	Vlerat minimale	Vlerat maksimale	Vlerat minimale
Shqipëri – Mal i Zi	300	250	300	250
Shqipëri – Greqi	400	250	400	250
Shqipëri – Kosovë	400	250	400	250

Figura 38 Vlerat Max dhe Min të Importit dhe Eksportit në kapacitete transmetuese

Alokimi i kapacitetit ndërkufitar për pjesëmarrësit e tregut në rajonin tonë, bëhet nga Zyra e Ankandit të Koordinuar SEE CAO në Podgoricë.

Modelet e pritshme të prodhimit, furnizimit, shkëmbimeve ndërkufitare dhe konsumit, si dhe marrja e masave për menaxhimin e kërkesës për energji elektrik

Sikurseshprehur dhe më sipër është kryer parashikimi i kërkesës për energji elektrike, mbulimi i saj nëpërmjet prodhimit vendas dhe importit për pesë vitet e ardhshme, 2023-2027. Ky parashikim është realizuar mbi bazën e të dhënave historike për dhjetë vitet e fundit, duke marrë në konsideratë konsumin mesatar ditor për cdo muaj, përlllogaritet gradienti mesatar i rritjes së kërkesës për energji elektrike, që transmetohet nëpërmjet rrjetit për OSSH dhe konsumatorët e lidhur në rrjetin e transmetimit për cdo vit.

Mënyra e mbulimit të kërkesës së pritshme është bërë në bazë të ekspëriencës tashmë shumë vjecare, duke konsideruar prurjet në kaskadë me 75% siguri, nivelin e liqenit në Fierzë (të pritshëm) në fillim të vitit, rritjen potenciale të numrit dhe volumit të gjenerimit të PVE-ve dhe PPE-ve, eksportin e mundshëm nga ana e tyre në varësi të kushteve të tregut të brendshëm të energjisë dhe importit të energjisë që bëhet nga ana e FTL (OSHEE) dhe konsumatorëve të kualifikuar, duke konsideruar rritjen e mundshme të numrit të tyre dhe kërkesën për energji dhe duke treguar kujdes gjithashtu për optimizimin e kaskadës së Drinit.

Importi i energjisë për mbulimin e humbjeve në rrjetin e shpërndarjes, është kalkuluar në mënyrë komplementare me probabilitetin e përzgjedhur të prodhimit nga hidrocentralet e vendit. Ndryshimi i sasisë vjetore të importit që mund të diktohet nga ndryshimi i prodhimit të vendit si rrjedhojë e ndryshimeve të situatës hidrike, sic e ka treguar eksperienca e deritanishme, nuk e ndryshon planifikimin e kërkesës për energji elektrike.

Modelet e pritshme të prodhimit, furnizimit, shkëmbimeve ndërkufitare dhe konsumit, duke mundësuar marrjen e masave për menaxhimin e kërkesës, jepen të grupuara në tabelën e mëposhtme:

Viti	2023	2024	2025	2026	2027
Gjenerimi [GWh]	5954	6040	6125	6235	6335
Shkëmbimi [GWh]	2046	2045	2040	2010	1995
Konsumi [GWh]	8000	8085	8165	8245	8330

Figura 39 NTC Modelet e pritshme të prodhimit, shkëmbimeve ndërkufitare dhe konsumit

Objektivat e zhvillimit të qëndrueshëm të rrjetit të transmetimit në nivel kombëtar, rajonal dhe evropian

OST kryen studime të vazhdueshme si për zona të veçanta të rrjetit të transmetimit ashtu edhe të lidhjes së sistemit elektroenergjetik Shqiptar me sistemet e vendeve fqinje. Studimet më të rëndësishme dhe që kanë rëndësi të veçantë kryhen në bashkëpunim me institucionet studimore ndërkombëtare në kuadrin e WBIF. I tillë është edhe Master Plani për zhvillimin e rrjetit të Transmetimit të energjisë elektrike.

Gjatë fazave të planifikimit të zhvillimit të rrjetit të transmetimit me qëllim: (i) Rehabilitimin dhe Fuqizimin e rrjetit të transmetimit, (ii) Krijimin e nyjeve të reja lidhëse, (iii) përmirësimin e procesit të menaxhimit, kontrollit, matjes etj., OST merr në konsideratë zhvillimin kombëtar dhe rajonal në

përputhshmëri të plotë me direktivat e ENTSO-E (Rrjetit Evropian të Operatoreve të Sistemit të Transmetimit për Energjinë Elektrike).

Të gjitha projektet në proces implementimi dhe ato të planifikuara janë të lidhura me shërbimin e sistemit të transmetimit, i cili mund të kryhet plotësisht vetëm nëpërmjet realizimit të investimeve të nevojshme për fuqizimin dhe modernizimin e tij.

Informacion i hollësishëm i OST, për investimet e parashikuara për linjat e interkoneksionit dhe për ndërtimin e linjave të brëndshme të rrjetit, të cilat në mënyrë të drejtpërdrejtë ndikojnë në linjat e interkoneksioneve ndërkufitare.

Nga pikëpamja strategjike, projektet që përforcojnë lidhjet interkonjektive me rajonin, duke krijuar kushte më të mira për shkëmbime tregtare dhe tranzitime pa kufizim të energjisë elektrike në rajonin e Evropës Juglindore janë:

Ndërtimi i linjës së interkonjeksionit 400 kV Elbasan2 (Shqipëri) – Bitola (Maqedoni) dhe Elbasan2 – Fier si dhe si dhe zgjerimi i nënstacioneve Elbasan2 dhe Fier

Financimi i këtij projekti, do të sigurohet nga Bashkëpunimi Gjermano-Shqiptar i Zhvillimit.

Ky projekt përforcon lidhjet interkonjektive me rrjetin rajonal të energjisë elektrike, duke krijuar kushte për shkëmbime tregtare dhe tranzitime pa kufizim të energjisë elektrike në rajon, zhvillon rrjetin 400 kV në zonën Jugore të Shqipërisë ku parashikohen të zhvillohen burimet e ardhshme të prodhimit të energjisë elektrike, dhe si pjesë e infrastrukturës së Korridorit të Tetë Evropian krijon mundësi të mira për lidhje nëpërmjet kabllit nënujor me Italinë.

Projekti përfshin:

Ndërtimi i një linje të re transmetimi 400 kV me një qark, për të implementuar një lidhje binacionale mes Shqipërisë dhe Maqedonisë së Veriut dhe për të përforcuar lidhjen ekzistuese të transmetimit 220 kV të tej ngarkuar dhe të vjetër midis Elbasanit dhe Fier. Traseja e Linjës Elbasan-Bitola do të ketë një gjatësi përafërsisht 56 km ndërsa linja Elbasan –Fier përafërsisht 74 km.

Ndërtimin e nënstacionit të ri Elbasan 3 dhe përforcimi dhe zgjerimi i nënstacionit ekzistues të Fierit. Nënstacioni i ri Elbasan 3 do të zgjerojë nënstacionin ekzistues 400/220 kV Elbasan 2, me një impiant në nivelin 400 kV për të lidhur linjat Tiranë 2, Zemblak, Fier dhe Maqedoni e Veriut si dhe instalimin e një shunt reaktori. Gjithashtu nënstacioni Fier do të zgjerohet dhe pajiset me transformatorë 400/220 kV dhe një impiant në nivelin 400 kV për të lejuar lidhjen e 400 kV drejt Elbasanit 3.

Rikonstrukcioni i linjës së interkonjeksionit 220kV Vau i Dejës (Shqipëri) – Podgoricë (Mali i Zi)

Ndërtimi i kabllit të planifikuar HVDC midis Italisë dhe Malit të Zi do të mundësojë evakuimin e tepercave të gjenerimit të ardhshëm në zonën e Ballkanit dhe në të njëjtën kohë do të sjellë forcimin e mëtejshëm të rrjetit të transmetimit në rajon.

Shumë iniciativa të reja për ndërtimin e centraleve të burimeve të rinovueshme janë duke u zhvilluar në veri të Shqipërisë dhe për këtë arsye nevojiten përforcime të linjave ekzistuese të interkonjeksionit për të siguruar shkëmbimet ndërkufitare midis Shqipërisë dhe Malit të Zi.

Qëllimi kryesor i këtij projekti është rritja e kapacitet transmetues të kësaj linje. Linja aktuale është ndërtuar në vitin 1972 me kapacitet transmetues të ulët rreth 278 MVA por pas rikonstruksionit pritet që kapaciteti i saj të rritet ndjeshëm nëpërmjet vendosjes së përcjellsave të teknologjisë së fundit të familjes së përcjellsave HTLS (High Temperature, Low Sag).

Përfitimet që arrihen nga kryerja e këtij investimi janë:

- Rritja e sigurisë dhe besueshmërisë së rrjetit shqiptar dhe të Malit të Zi
- Rritja e shkëmbimit ndërkufitar midis dy vendeve
- Rritja e Kapaciteteve Neto të Transferimit midis Shqipërisë dhe Malit të Zi në dritën e shkëmbimeve të energjisë elektrike midis Shqipërisë, Malit të Zi dhe Italisë nën shkëmbimet e sigurisë
- Reduktimi i konxhestioneve të rrjetit
- Përmirësimi e cilësisë së furnizimit me energji elektrike
- Një ulje të humbjeve teknike
- Reduktimin e niveleve të CO₂

Ndërtimi i linjës së re 110 kV Ulqin (Mali i Zi) -Velipojë (Shqipëri)

Ndërtimi i linjës 110 kV Kufi – Velipojë, është pjesë e linjës së re që është ideuar të ndërtohet dhe që do të lidhë N/Stacionet e Ulqinit (Mali i Zi) me N/Stacionin e ri të Velipojës (Shqipëri). OSSH në planet afatmesme të saj parashikon ndërtimin e një nënstacioni të ri në Velipojë me tension 110/35/20kV me fuqi transformatorike 2x20/25MVA. Linja 110 kV që do të ndërtohet, do të jetë afërsisht 27 km e gjatë që përfshin linjën nga kufiri deri në nënstacionin e Velipojës për të vazhduar me instalimin e qarkut të dytë me përcjellës ACSR-240m² deri në nënstacionin e Bushatit.

Ky segment është pjesë e linjës së re Ulqin (Mali i Zi) – Velipojë (Shqipëri) 110 kV, i cili do të vazhdojë më tej në linjën ekzistuese Velipojë – Bushat, ku do të bëhet edhe lidhja e kësaj linje. Pjesa e linjës N/Stacionit Velipojë – Bushat që shtrihet në territorin shqiptar është një segment i ndërtuar me shtyllëzim, për një rrjet 110kV, çka krijon mundësi praktike për shfrytëzimin e saj, dhe mundëson konkretisht në këtë rast, që të vijohet të shtrohet qarku i dytë me të gjithë elementet e tij për nivelin e tensionit 110 kV nga Velipoja në N/Stacionin e Bushatit. Për sa më sipër, konsiderohet një bashkëpunim midis dy operatorëve, të dy vendeve Shqipëri dhe Mal i Zi, për ndërtimin e kësaj linje, me një angazhim proporcional.

Zonat e Ulqinit dhe Velipojës janë dy zona me potencial të madh turistik, dhe siguri i infrastrukturës energjitike, do të garantonte ruajtjen dhe zhvillimin e mëtejshëm turistik të këtyre zonave.

Gjithashtu, kjo ndërhyrje do të nxisë investimet e reja në hoteleri dhe infrastrukturën turistike dhe duke rritur numrin e bizneseve të vogla e të mesme duke gjallëruar ekonominë lokale në drejtim të shtimit të prodhimeve bujqësore, blegtorale etj.

Realizimi i kësaj linje do të sjellë ndër të tjera edhe plotësimin e kushtit të sigurisë statike për kriterin n-1, për Ulqinin në këtë fazë, dhe në një fazë të dytë me zgjerimin e N/St. të Velipojës, futjen në unazë edhe të këtij N/Stacioni.

Ndërtimi i një linje të re ajrore 110kV ndërmjet Shqipërisë (Nst Bajram Curri) dhe Kosovës (Nst Deçan)

Ky projekt vjen në kuadër të marrëveshjeve e memorandumeve të nënshkuara ndërmjet qeverisë së Kosovës dhe Shqipërisë në fushën energjitike si dhe nën bashkëpunimin ndërmjet dy kompanive të transmetimit OST dhe KOSTT si një proces i vazhdueshëm dhe shumë planësh në funksion të përmbushjes së detyrave funksionale që këto operatorë mbulojnë, marrëveshjeve dypalëshe në fuqi dhe detyrimeve që lindin nga asocimi i përbashkët në nisma rajonale dhe jo vetëm.

OST në bashkëpunim me operatorin e transmetimit të Kosovës KOSTT kanë finalizuar studimin e para fizibilitetit për ndërtimin e linjës së re të interkoneksionit me nivel tensioni 110 kV që lidh në formë unaze nënstacionet në zonën verilindore të vendit drejt zonave me konsum të lartë të Kosovës si Deçan, Prizren etj.

Në këtë menyrë do të shfrytëzohet fakti i diversifikimit të prodhimit të energjisë kur dihet se Kosova bazohet mbi prodhimin me linjit.

Potencialisht, kjo do të sjellë ulje të mundshme të kostove të prodhimit nga gjeneruesit e të dy vendeve dhe blerjen e humbjeve nga operatorët e sistemit të transmetimit me kosto sa më të ulët. Diversifikimi do të bëjë të mundur administrimin më të mirë të shërbimeve ndihmëse, duke përthithur mirë disbalancimin që do vijë nga shtimi i burimeve të rinovueshme.

Gjithashtu, ky projekt do të:

rrisë sigurinë dhe cilësinë e furnizimit me energji elektrike duke reduktuar jo vetem orët e ndërprejes së konsumatorëve familjarë por edhe orët e mos transmetimit të energjisë nga ana e gjeneruesve, përmirësim të niveleve të tensionit

dhe reduktim të humbjeve.

Linja e re 110kV do të jetë me përcjellës me seksion 240 mm² me gjatësi totale rreth 33km, ku 14 km në territorin e Shqipërisë dhe 19 km linjë kalojnë në territorin e Kosovës.

Ndërtimi i linjës së interkonjeksionit 400 kV Elbasan 2 (Shqipëri) – Bitola (Maqedoni) dhe Elbasan 2 – Fier si dhe si dhe zgjerimi i nënstacioneve Elbasan 2 dhe Fier

Financimi i këtij projekti, do të sigurohet nga Bashkëpunimi Gjermano-Shqiptar i Zhvillimit.

Ky projekt përforcon lidhjet interkonjektive me rrjetin rajonal të energjisë elektrike, duke krijuar kushtë për shkëmbime tregtare dhe tranzitime pa kufizim të energjisë elektrike në rajon, zhvillon rrjetin 400 kV në zonën Jugore të Shqipërisë ku parashikohen të zhvillohen burimet e ardhshme të prodhimit të energjisë elektrike, dhe si pjesë e infrastrukturës së Korridorit të Tetë Evropian krijon mundësi të mira për lidhje nëpërmjet kabllit nënujor me Italinë.

Projekti përfshin:

Ndërtimi i një linje të re transmetimi 400 kV me një qark, për të implementuar një lidhje binacionale mes Shqipërisë dhe Maqedonisë së Veriut dhe për të përforcuar lidhjen ekzistuese të transmetimit

220 kV të tej ngarkuar dhe të vjetër midis Elbasanit dhe Fier. Traseja e Linjës Elbasan-Bitola do të ketë një gjatësi përafërsisht 56 km ndërsa linja Elbasan –Fier përafërsisht 74 km.

Ndërtimin e nënstacionit të ri Elbasan 3 dhe përforcimi dhe zgjerimi i nënstacionit ekzistues të Fierit. Nënstacioni i ri Elbasan 3 do të zgjerohet nënstacionin ekzistues 400/220 kV Elbasan 2, me një impiant në nivelin 400 kV për të lidhur linjat Tiranë 2, Zemblak, Fier dhe Maqedoni e Veriut si dhe instalimin e një shunt reaktori. Gjithashtu nënstacioni Fier do të zgjerohet dhe pajiset me transformatorë 400/220 kV dhe një impiant në nivelin 400 kV për të lejuar lidhjen e 400 kV drejt Elbasanit 3.

Rikonstruksioni i linjës së interkonjeksionit 220kV Vau i Dejës (Shqipëri) – Podgoricë (Mali I Zi)

Ndërtimi i kabllit HVDC midis Italisë dhe Malit të Zi do të mundësojë evakuimin e tepricave të gjenerimit të ardhshëm në zonën e Ballkanit dhe në të njëjtën kohë do të sjellë forcimin e mëtejshëm të rrjetit të transmetimit në rajon.

Shumë iniciativa të reja për ndërtimin e centraleve të burimeve të rinovueshme janë duke u zhvilluar në veri të Shqipërisë dhe për këtë arsye nevojiten përfortime të linjave ekzistuese të interkonjeksionit për të siguruar shkëmbimet ndërkufitare midis Shqipërisë dhe Malit të Zi.

Linja ajrore aktuale e interkonjeksionit Vau i Dejës (Shqipëri) - Podgorica (Mali i Zi) është ndërtuar në 1972 dhe ka një kapacitet të fuqisë së transmetueshme rreth 278 MVA.

Projekti përfshin:

- Rikonstruksionin e linjës ajrore 220 kV Vau i Dejes - Koplík (AL) - Podgoricë me një linjë të re ajrore me qark të dyfishtë, afërsisht 45 km e gjatë me përcjellës të llojit alumin-çelik 490/65 mm².
- Përfitimet që arrihen nga kryerja e këtij investimi janë:
- Rritja e sigurisë dhe besueshmërisë së rrjetit shqiptar dhe të Malit të Zi
- Rritja e shkëmbimit ndërkufitar midis dy vendeve
- Rritja e Kapaciteteve Neto të Transferimit midis Shqipërisë dhe Malit të Zi në dritën e shkëmbimeve të energjisë elektrike midis Shqipërisë, Malit të Zi dhe Italisë nën shkëmbimet e sigurisë
- Reduktimi i konxhëstioneve të rrjetit
- Përmirësimi e cilësisë së furnizimit me energji elektrike
- Një ulje të humbjeve teknike
- Reduktimin e niveleve të CO₂

Ndërtimi i linjës së re 110 kV Ulqin (Mali i Zi) -Velipojë (Shqipëri)

Ndërtimi i linjës 110 kV Kufi – Velipojë është pjesë e linjës së re që është konceptuar të ndërtohet dhe që do të lidhë n/stacionin e Ulqinit (Mali i Zi) me n/stacionin e Velipojës së re (Shqipëri).

Ky segment është pjesë e linjës së re Ulqin (Mali i Zi) – Velipojë (Shqipëri) 110 kV i cili do të vazhdojë më tej në linjën ekzistuese Velipojë – Bushat ku do të bëhet edhe lidhja e kësaj linje. Pjesa e linjës nst Velipojë – Bushat që shtrihet në territorin shqiptar është një segment i ndërtuar me shtyllëzim, për një rrjet 110kV, çka krijon mundësinë praktike për shfrytëzimin e saj dhe mundëson

konkretisht në këtë rast, që të vijohet të shtrohet qarku i dytë me të gjithë elementet e tij për nivelin e tensionit 110 kV nga Velipoja në nst e Bushatit.

Për sa më sipër konsiderohet një bashkëpunim midis dy operatorëve, të dy vendeve Shqipëri dhe Mal i Zit, për ndërtimin e kësaj linje me një angazhim proporcional.

Zonat e Ulqinit dhe të Velipojes siç dihet janë dy zona me potencial shumë të madh turistik, dhe sigurimi i infrastrukturës energjetike do të garantontë ruajtjen dhe zhvillimin e mëtejshëm turistik të zonave në fjalë.

Gjithashtu kjo ndërhyrje do të nxisë investimet e reja në hoteleri dhe infrastrukturën turistike dhe duke rritur numrin e bizneseve të vogla e të mesme duke gjallëruar ekonominë lokale në drejtim të shtimit të prodhimeve bujqësore, blegtorale etj. Zona e Ulqinit, Bushatit dhe Velipojes ka potencial edhe për zhvillimin e burimeve të rinovueshme kryesisht nga era.

Nga ana inxhinierike linja që do të ndërtohet do të jetë një linjë e re 110kV, me gjatësitë nga kufi deri në nst e Velipojes afersisht me gjatësi rreth 8 km, me përcjellës ACSR-240mm².

Realizimi i kësaj linje do të sjellë ndër të tjera edhe plotësimin e kushtit të sigurisë statike për kriterin e sigurisë statike për Ulqinin por dhe për Nstacionin e Velipojes duke funksionuar në unazë.

Ndërtimi i një linje të re ajrore 110kV ndërmjet Shqipërisë dhe Kosovës.

Duke parë potencialin e lartë gjenerues hidrik por dhe të burimeve të tjera të rinovueshme që priten të lidhen në zonën verilindorë të vendit po studiohet mundësia e lidhjes me një linjë interkonjeksioni 110kV në formë unaze nga kjo zonë e Shqipërisë (Nstacioni Bajram Curri dhe Nst Kukës) drejt zonave me konsum të lartë të Kosovës si Deçan, Dragash, Prizren etj.

Në këtë menyrë do të shfrytëzohet fakti i diversifikimit të prodhimit të energjisë kur dihet se Kosova bazohet mbi prodhimin me linjit.

Potencialisht, kjo do të sjellë ulje të mundshme të kostove të prodhimit nga gjeneruesit e të dy vendeve dhe blerjen e humbjeve nga operatorët e sistemit të transmetimit me kosto sa më të ulët. Diversifikimi do të bëjë të mundur administrimin më të mirë të shërbimeve ndihmëse, duke përthithur mirë disbalancimin që do vijë nga shtimi i burimeve të rinovueshme.

Ky projekt do të rrisë sigurinë dhe cilësinë e furnizimit me energji elektrike duke reduktuar jo vetem orët e ndërprejes së konsumatorëve familjarë por edhe orët e mos transmetimit të energjisë nga ana e gjeneruesve, përmirësim të niveleve të tensionit dhe reduktim të humbjeve.

Cilësia dhe niveli i mirëmbajtjes së rrjetit të transmetimit

Gjatë periudhës Janar – Dhjetor 2022, OST sh.a. ka ndjekur në vazhdimësi realizimin e punimeve të planifikuara (remontet e planifikuara) dhe problemet, shqetësimet dhe avaritë që janë ndeshur gjatë operimit të sistemit të transmetimit duke bërë ndërhyrjet e nevojshme rast pas rasti me masat preventivuese duke shmangur avaritë e mundeshme ose kur këto të fundit janë bërë prezent është realizuar ndërhyrja për eliminimin e tyre dhe kthimin e skemës në gjendje normale.

Punimet për mirëmbajtjen e rrjetit të transmetimit që realizohen nga specialistët e OST sh.a. klasifikohen në tre kategori:

- punime të planifikuara në përputhje me grafikun vjetor të remonteve;
- punime jashtë radhe (të planifikuara);
- punime për eliminimin e avarive të shfaqura në sistem.

Këto punime janë realizuar nga specialistët e njësisë operative në koordinimin dhe mbështetjen e specialistëve të sektorëve përkatës pranë drejtorisë qendrore në OST sh.a.

Rezultati i punimeve të realizuara për mirëmbajtjen e rrjetave jepet edhe nga treguesit e pasqyruar në tabelën në vijim, të cilët janë pozitivë.

Emertimi	stakime gjithsej	tranzitore	qendrushme	kushte atmosfer.	difekt linje	paisje primare	paisje sekondare	SHAM SHAF	OSHEE te tjere	te ndryshme	kohe zgjatja
Linja 400kV	10	7	3	3	0	0	5	0	0	2	0h
Linja 220kV	66	50	16	26	11	1	21	0	0	7	60h9m
Linja 110kV	477	394	83	112	33	18	293	8	5	8	268h34m
Linja gjithsej	553	451	102	141	44	19	319	8	5	17	

Figura 40 Avaritë në sistemin e transmetimit

Masat e marra nga OST sh.a. për menaxhimin e kërkesës në pik dhe ndërprerjeve në furnizimin me energji elektrike, si dhe për rritjen e sigurisë së furnizimit në rast nevoje

Masat për menaxhimin e kërkesës në pik dhe ndërprerjeve të furnizimit, si dhe masa të tjera në rast nevoje për të ruajtur sigurinë e punës së Sistemit, që ndërmerren nga OST-ja, në mënyrë për të ruajtur sigurinë operacionale, kanë objektiv kryesor përmbuhjen e kriterit (N-1) dhe ruajtjen e limiteve të sigurisë operacionale. Kryesisht ato kategorizohen si veprime përmirësuese para-avari (d.m.th. parandaluese) ose pas-avari (d.m.th. korrigjuese ose kurative) brenda zonës së kontrollit të OST-së ose ndërmjet OST-ve të ndërlidhura.

Veprimet përmirësuese parandaluese zbatohen normalisht në fazën e planifikimit të operimit, për të ruajtur gjëndjen normale të Sistemit në situatën e ardhshme operative, dhe për të parandaluar përhapjen e avarive jashtë zonës së përgjegjesisë të OST-së.

Veprimet përmirësuese parandaluese mund të përfshijnë, por nuk kufizohen vetëm në sa më poshtë:

Veprime të ri-dispečimit (të agregatëve) ose të lejimit të tregtimit në kah të kundërt, kur është e mundur;

Ndryshime në topologjinë e rrjetit;

Komutime manuale të pajisjeve të energjisë reaktive (reaktorët, blloqet e kondensatorëve statike, ose ndryshimin e nivelit të set-point të kontrollorëve të tyre;

Kërkesës për suport shtesë të energjisë reaktive nga centralet;

Veprimet përmirësuese korigjuese janë veprime, të cilat zbatohen menjëherë ose relativisht shpejt pas ndodhjes së një emergjence, e cila çon në një gjëndje të ndryshme nga situata normale. Me veprimet korigjuese Sistemi do të kthehet përsëri në gjëndje normale.

Veprimet përmirësuese korigjuese mund të përfshijnë, por nuk kufizohen vetëm në sa me poshtë:

Veprime të ri-dispeçimit ose të tregtimit në kahë të kundërt, duke përfshirë aktivizimin e rezervave të OST-së;

Kontroll të pajisjeve të energjisë reaktive (reaktorët, blloqet e kondensatorëve, etj);

Menaxhim të tensionit me anë të gjenerim/absorbimit të energjisë reaktive nga centralet,

Veprime të skemave të sistemit të mbrojtjes, p.sh. ndryshimi i topologjisë së rrjetit, kufizim i prodhimit apo i ngarkesës, në varësi të specifikimeve të mbrojtjes.

PASQYRA E STAKIMEVE TE LINJAVE PER 12 MUJORIN PER VITI 2022											
Emertimi	stakime	tranzit	qendru	kushte	difekt	paisje	paisje	SHAM	OSHEE	te ndrysh	kohe
	gjithsej	tore	eshme	atmosf.	linje	primare	sekondare	SHAF	te tjere	me	zgjatja
Linja 400kV	10	7	3	3	0	0	5	0	0	2	0h
Linja 220kV	66	50	16	26	11	1	21	0	0	7	60h9m
Linja 110kV	477	394	83	112	33	18	293	8	5	8	268h34m
Linja gjithsej	553	451	102	141	44	19	319	8	5	17	
N/stacione	stakime	tranzit	qendru	kushte	probleme	paisje	paisje	SHAM	personel	te ndrysh	kohe
	gjithsej	tore	eshme	atmosf.	vaji.gazi	primare	sekondare	SHAF	Oshee	me	zgjatja
AUTO, TR, paisje	44	36	8	4	0	0	32	0	5	3	10h33m

Figura 41 Të dhëna mbi stakimet e linjave të transmetimit viti 2022

Kryesisht stakimet e linjave 110 kV, që ndodhin gjatë periudhës së dimrit, janë stakime tranzitore të cilat kanë ardhur si pasojë e mbingarkimeve në nyjet 110 kV dhe në segmentet e linjave hyrëse të njeve 110 kV dhe rikyçen brenda pak minutave.

Plani i sistemit të mbrojtjes së OST sh.a. në rast të një situatë emergjente

Në kuadër të rritjes së sigurisë së furnizimit dhe për menaxhimin e situatës energjitike në nyjat kritike të sistemit, për periudha të caktuara kohore, kryesisht gjatë sezonit të verës dhe gjatë sezonit të dimrit, (gjatë periudhës së festave të fundvitit), OST ka ndërmarrë masa shtesë për përballimin e situatave dhe për bashkëveprim me OSSH, për një Operim sa më eficient në kuadër të ruajtjes së Qëndrueshmërisë së Sistemit dhe Sigurinë e tij.

Masat shtesë të ndërmarra konsistojnë në:

Plan Masash Veprimi sipas situatave të paraqitura.

Ngritje e grupeve të përbashketa punë me Operatorin e Sistemit të Shpërndarjes së Energjisë.

Analizë të detajuar të ngarkimit të rrjetit të transmetimit të Rajoneve të përcaktuara si kritike.

Analizë dhe renditje të veprimeve operative për regjim normal dhe stakim të mundshëm të linjave apo autotransformatorëve sipas rastit të trajtuar si më problematike.

Mbajtja në gadishmeri të vazhdueshme e brigadave të linjave dhe të brigatave të remonteve të OST për të mundësuar normalizimin e skemave të furnizimit, në kohën më të shkurtër të mundëshme, në rast stakimi të linjave në gjëndje avarie të zgjatur, apo cdo anomali tjetër që ndikon në gjendjen e paisjeve komutuese.

Nxitje të strukturave përgjegjës direkt të angazhuara në shfrytëzimin, mirëmbajtjen dhe operimin e sistemit për rritjen anagazhimit dhe vigjilencës si dhe të qëniet të përditësuar me problematikat që ndodhen në rrjetin e OST.

Mirëorganizim i strukturave dhe shtimin e kapaciteteve njerëzore nëse është e nevojshme për mbarëvajtjen e rrjetit në këto periudha.

Komunikim dhe bashkëveprim i vazhdueshëm me dispeçerinë e OSHEE-së.

Në kushtë normale operimi, Siguria Operacionale nënkupton aftësinë për të siguruar funksionimin normal të Sistemit, për të kufizuar kohëzgjatjen dhe numrin e çrregullimeve, për të parandaluar shqetësime të mëdha, dhe për të kufizuar pasojat e një shqetësimi të madh në rast se kjo ndodh.

Plani i mbrojtjes së Sistemit është i rëndësishëm në kuader të marrjes së masave të menjehershme për normalizimin e gjendjeve të sistemit dhe gjithashtu me qëllim për të lehtësuar Rivendosjen e Sistemit pas një shqetësimi të madh (black-out), për kthimin e Sistemit në funksionimin normal.

Plani i Sistemit të Mbrojtjes në rast të Situatës në Emergjencë

Plani i mbrojtjes së Sistemit është i lidhur me një gjëndje emergjente, me procesin relevant të informacionit dhe veprimeve përmirësuese dhe përbëhet nga një sërë masash të koordinuara, të cilat synojnë të mbajnë integritetin e Sistemit, në rast të kushteve që rezultojnë nga trazirat ekstreme. OST është në Gjendje Emergjence nëse ka së paku një devijimi nga Limitet e Sigurisë Operacionale dhe kohëve të përcaktuara në nenin 99 (Kapitullin I) të kodit të Transmetimit dhe operatorët s'kanë në dispozicion masa përmirësuese për të rivendosur sistemin në Gjendje Normale.

Në planin e mbrojtjes së sistemit të hartuar nga OST janë të përmbledhura të gjitha masat teknike dhe organizative të marra, për të parandaluar përhapjen apo përkeqësimin e një incidenti në Sistemin e Transmetimit, me qëllim shmangien, zgjerimin e avarisë dhe rënien e Sistemit; Plani i Mbrojtjes Sistemit i hartuar nga OST përfshin:

skemën e kontrollit automatik nga mbi/ nën-frekuenca

skemën e kontrollit automatik nga kolapsi Tensionit

procedurat që ndiqen gjatë aktivizimit të planit të mbrojtjes si dhe kushtet e aktivizimit të veprimeve përmirësuese

Masat e Planit të Mbrojtjes të Sistemit

Masat e Planit të Mbrojtjes së Sistemit paraqiten si veprime emergjentë përmirësuese. Në vijim, jepen shembuj të masave të aplikueshme të Planit të Mbrojtjes së Sistemit në rastet e kufizimeve për ngarkesën, frekuencën, flukset e energjisë dhe të tensionit.

Kufizime të ngarkesës/frekuencës

Lëshimi ose ndalimi i njësive të prodhimit të energjisë;

Rritja ose zvogëlimi (automatiksht ose me kërkesë) i nivelit të prodhimit të njësive gjeneruese;

Përshtatja e mënyrës së kontrollit të LFC aktive;

Përdorimi manual apo automatik i reduktimeve, shkarkimit të ngarkesës;

Ndryshimet e pikave të punës të rregullatorëve të tensionit të transformatorëve në nivelin e shpërndarjes.

Kufizime të flukseve të energjisë elektrike

Anullimi i remonteve të elementëve të rrjetit dhe vënia në punë sa më urgjentisht të jetë e mundur;

Stakimi automatik i njësisë (gjeneruese) që aktivizohet nga stakimi i një linje relevante të transmetimit;

Tregtimi në kah të kundërt me zonat fqinje të përgjegjësive;

Ngrirja e shkëmbimeve të planifikuara;

Reduktimi i programit të shkëmbimit;

Reduktimi i kapaciteteve të interkoneksionit;

Shkarkimi manual i ngarkesës i objekteve me marrëveshje për ndërprerje;

Shkarkimi automatik i objekteve me marrëveshje për ndërprerje, shkaktuar nga stakimi i një linje transmetimi;

Shkarkimi i mëtejshëm i ngarkesës në varësi të situatës.

Kufizimet tensionit

Kërkesa për vlera maksimale apo minimale të gjenerimit të fuqisë aktive dhe reaktive;

Zvogëlimi i fuqisë aktive në favor të prodhimit shtesë të fuqisë reaktive;

Parandalimi i njësive me ofrimin, injektimin e energjisë reaktive shtesë;

Ndalimi i mirëmbajtjes, dhe kyçja e elementeve që më parë ishin në remont;

Bllokimi i pozicionit të rregullatorëve të tensionit në transformatorët me rregullim nën ngarkesë.

Investimet e realizuara dhe në pritje për tu finalizuar, të cilat kontribuojnë në rritjen e sigurisë së furnizimit gjatë vitit 2022.

Gjithashtu, në kuadër të rritjes së sigurisë së furnizimit për menaxhimin e situatës energjitike në nyjat kritike të sistemit, për periudha të caktuara kohore, janë dhe investimet e planifikuara në rrjetin e OST të cilat kanë si qëllim primar rritjen e sigurisë dhe cilësisë së furnizimit me energji elektrike.

Në funksion të saj, gjatë vitit 2022 kanë përfunduar investimet e mëposhtme:

Spostim i linjës ajrore 220 kV dopjo qark Tirana 2 – Elbasan 2

Punime primare, furnizim dhe vendosje Transformator TR 63 MVA, 220/20 kV, në N/Stacionin Tirana 1, punime sekondare për përshtatjen e tij me sistemet ekzistuese

Rikonstruksioni i Linjës 110 kV Ulëz-Burrel

Ndërsa në fund të këtij përfundoj energjizimi i një prej investimeve më të rëndësishme me impakt jo vetëm lokal por dhe më gjerë rajonal siç është rasti i energjizimit të shunt reaktorit në anën 400 kV të Nstacionit Tirana 2.

Është bërë ndërhyrje në shumë Linja transmetimi si dhe traktet e tyre si dhe është bërë zëvendësimi i seksionit të përcjellësve nga 120 mm në 240 mm.

Kanë përfunduar Linjat dhe traktet: Fiber –Librazhd, Ulez- Burrel, si dhe ndërtimi i linjës së re 110 kV, me një qark Cerrik – Kajan – Kuçovë – Jagodinë dhe rehabilitimi i trakteve dalëse të linjave 110 kV të N/Stacioneve Cerrik dhe Kuçovë që ka dhënë impakt në përmirësimin e sigurisë së furnizimit.

Gjithashtu për rritjen e sigurisë së transmetimit po punohet në disa N/st duke bërë të mundur zëvendësimin e transformatorëve të Fuqisë. N/st Rrashbull, N/st Sharrë. Nen/st 220 kV Tt1.

Masat e marra për garantimin e gadishmerisë dhe sigurisë së sistemit brenda të gjithë kufijëve operativë, përfshirë sistemet primare dhe ato sekondare, si edhe përsa i përket sigurisë kibernetike dhe infrastrukturave kritike

a) Masat e marra për garantimin e gadishmerisë për sistemet primare dhe ato sekondare

Disa nga masat e marra nga OST në kuadër të përballimit të shqetësimeve, ngjarjeve ose incidenteve për garantimin e gadishmërisë dhe sigurisë së sistemit brenda kufijëve operativë përfshirë sistemet primare dhe sekondare, për vitin 2022 janë investimet e realizuara.

Investimet e realizuara gjatë vitit 2022 në rrjetin e transmetimit janë:

Ndërtim i Nënstacionit 220/110/35 kV, Shumat dhe i traktit 220 kV, në Nënstacionin 220/110/10 kV, Komsit“

Furnizim dhe Vendosje Shunt Reaktor 400 kV në Nënstacionin Tirana 2 cila na rrit ndjeshëm sigurinë e furnizimit dhe cilësinë e performancës së sistemit.

Ndërtimi i linjës me dy qarqe 110 kV Fibër-Librazhd dhe traktet e linjave përkatëse në Nënstacionin Fibër e Librazhd.

Ndërtimi i linjës së re 110 kV, me një qark Cerrik – Kajan – Kuçovë – Jagodinë dhe rehabilitimi i trakteve dalëse të linjave 110 kV të N/Stacioneve Cerrik dhe Kuçovë.

Punime primare, furnizim dhe vendosje Transformator TR 63 MVA, 220/20 kV, në N/Stacionin Tirana 1, punime sekondare për përshtatjen e tij me sistemet ekzistuese.

Ndërtimi i bazamentit të AT 110 MVA 220/110/35 kV në N.Stacionin Sharrë”.

Punime Civile per trakte dhe Linja 110 kV ne Njesite Operative

Rikonstruksioni i Linjes 110 kV Ulez-Burrel

Gjithashtu janë në proces implementimi me fondet e saj edhe projektet e mëposhtme:

Linja e re me dy qarqe 220 kV Komsj – Shumat

Punime Civile për trakte dhe Linja 110 kV në Njësitë Operative

Linja 110 kV Librazhd - Prrenjas

Projektet e OST me fondet e saj të miratuara gjatë viteve 2021÷ 2022 dhe që pritet të fillojnë në 2023 janë:

Ndërtimi i linjës 110 kV dopjo qark N. Stacioni Elbasan – N. Stacioni Fibër

Ndërtimi i linjës se re 110 kV dopjo qark Elbasan – Cerrik

Ndërtimi i linjës se re 110 kV, me nje qark Lushnje – Fier

Ndërtimi i linjës së re me dy qarqe 110 kV Burrel - Bulqizë dhe rehabilitimi i Nënstacioneve 110 kV, Burrel dhe Bulqizë

Masat për sigurinë kibernetike dhe infrastrukturave kritike

OST duke bërë pjesë në infrastrukturën kritike vazhdimisht zhvillon studime dhe harton plane për të bërë të mundur parandalimin nga sulme të ndryshme kibernetike në infrastrukturën tonë.

Duke u bazuar në strategjinë për ruajtjen dhe zhvillimin e aftësive të përdoruesve dhe specialistëve për të zbuluar, trajtuar, lajmëruar dhe reaguar ndaj incidenteve që ndodhin në Sistemet e Informacionit gjatë 2022 janë marrë masa për të realizuar objektivat në rritjen e sigurisë ku ka marrë masa në implementimin dhe menaxhimin e sistemeve të sigurisë si:

Next generation Firewall (Ruajta e perimetrit dhe filtrimin e komunikimit të brendshëm IT) Antivirus qendror

Jump server

Sisteme monitorimi të rrjetit,

Sistem alert për cdo instalim software dhe ndryshim në Hardware

Patch management server për update të sigurisë së sistemeve të operimit.

OST sh.a. u angazhua për të kryer një Vlerësim Praktik të të gjitha shërbimeve si pjesë e një Vlerësimi të Përgjithshëm mbi Sigurinë Kibernetike si dhe të marrë masa mbi to.

Më konkretisht i gjeni të listuara më poshtë masat e marra për rritjen dhe përmirësimin e sigurisë kibernetike:

Azhornimin e sistemit ISMS (Information security management system) sipas ISO27001 ku janë rishikuar setet e politikave, procedurave, manuale dhe formularët përkatës.

Izolimi i rrjetit industrial (SCADA) ndaj atij IT

Azhornimi i sistemeve me aplikacionet e fundit të sigurisë

Rishikimin i të gjitha aksesëve në sisteme duke lenë vetëm ato të nevojshmet

Kryerja e testeve të penetrimit të sistemeve

Vlerësimi i riskut për pikat e dobëta të sistemeve

Në mënyre të vazhdueshme janë zhvilluar sesione informimi dhe trajnimi me stafin me qëllim rritjen e vëmendjes dhe informimit mbi rëndësinë e Sigurisë Kibernetike ku janë sjellë shembuj si teknikat e sulmeve me email phishing.

OST sh.a. aktualisht ka disa projekte në vazhdim të cilat gjithashtu ndikojnë në uljen e sipërfaqes së sulmeve si dhe në uljen e riskut të një sulmi.

Upgrade i platformës SCADA/EMS qendrore si dhe infrastrukturës së tyre (New next generation firewalls Central Endpoint security , Log management etj)

Të gjitha komunikimet me fqinjët po kalojnë në rrjetin privat European.

Ngritja e platformës së menaxhimit dhe monitorimit për rrjetin L1 të telekomunikacionit.

Gjatë 2023 janë parashikur projekte për rritjen e sigurisë kibernetike si më poshtë:

Ngritja e platformës SIEM për menaxhimin dhe analizën e logeve në rrjetin IT

Fortifikimi i një nënstaconi (Substation hardening)

Ngritja e një qendre sigurie (SOC- security operation center)

Ngritja e një platforme trajnimi dhe ndërgjegjësimi për sigurinë kibernetike për të gjithë stafin.

1.4 SHPËRNDARJA E ENERGJISË ELEKTRIKE

1.4.1 Veprimtaria e Operatorit të Sistemit të Shpërndarjes së Energjisë Elektrike (OSSH sh.a.)

Shpërndarja e energjisë elektrike në vendin tonë kryhet nga Operatori i Sistemit të Shpërndarjes (OSSH sh.a.), i licencuar nga ERE sipas dispozitave të ligjit nr.43/2015 “Për sektorin e energjisë elektrike”, i ndryshuar. Operatori i Sistemit të Shpërndarjes ka në pronësi asetet në sistemin e shpërndarjes së energjisë elektrike, me qëllim lëvrimin e energjisë elektrike tek klientët. Kufiri i

sistemit të shpërndarjes me sistemin e transmetimit është i përcaktuar në ligjin nr. 43/2015 “Për sektorin e energjisë elektrike”, i ndryshuar.

Operatori i Sistemit të Shpërndarjes (OSSH) është përgjegjës për sigurimin e zhvillimit të sigurtë dhe të qëndrueshëm të sistemit të shpërndarjes, përbushjen e kërkesave për shpërndarjen e energjisë elektrike, si mirëmbajtjen dhe operimin e sigurt të sistemit të shpërndarjes së energjisë elektrike në të gjithë territorin për të cilin është licencuar. Në përputhje me ligjin nr. 43/2015 “Për sektorin e energjisë elektrike”, i ndryshuar, për të mbuluar humbjet në rrjetin e shpërndarjes, OSSH sh.a. prokuron energji elektrike në tregun e hapur dhe nga burimet e rinovueshme, në përputhje me rregulloren e miratuar nga ERE dhe nëpërmjet platformës elektronike për procedurat e blerjes së energjisë elektrike.

Operatori i Sistemit të Shpërndarjes (OSSH sh.a.) është organizuar në 11 zona shpërndarjeje dhe 42 agjenci.

Sipas të dhënave të OSSH sh.a., energjia totale e hyrë në rrjetin e shpërndarjes për vitin 2022 është **7,044,604 MWh**, nga e cila **1,457,840 MWh** janë humbjet në rrjetin e shpërndarjes.

Në tabelën më poshtë paraqiten të dhënat mbi treguesit kryesorë të Operatorit të Sistemit të Shpërndarjes OSSH sh.a. gjatë vitit 2022.

TABELA ME TE DHENA PERIODIKE (MIJORE) TE OSHEE Sh.a 2022			Janar	Shkurt	Mars	Prill	Maj	Qershor	Korrik	Gusht	Shtator	Tetor	Nentor	Dhjetor	Progresive
A	Energji Totale e Hyrë në OSHEE Sh.a (MWh)	A=A.1+A.3+A.7	774,084	656,456	698,991	556,263	504,224	525,509	591,875	587,527	481,886	480,961	536,263	650,554	7,044,604
A.1	Energji e transmetuar nepërmjet OST per illogari te OSHEE Sh.a	A.1.1+A.1.2+A.1.3	686,069	577,271	618,613	393,520	398,540	482,045	569,376	563,290	455,316	444,056	472,351	530,743	6,191,189
A.1.1	Nga KESH - Gen nepemjet OST		530,368	477,682	525,653	189,876	251,703	416,847	530,334	528,172	400,758	379,776	371,623	348,435	4,951,426
A.1.2	Nga OST si importi i OSHEE Sh.a		43,344	4,032	4,458	4,320	4,464	4,320	4,464	4,464	4,320	4,470	4,320	4,464	91,440
A.1.3	Energji e transmetuar per klientet - 35KV (te dal ne treg te parregulluar furnizimes te tjere)		2,478	1,662	2,074	1,951	2,312	1,905	1,409	1,427	995	843	630	511	18,207
A.1.4	Nga OST per illogari te klienteve te OSHEE Sh.a prodhuar nga HEC-et ne rrjetin e transmetimit		109,878	93,875	86,228	197,373	140,061	58,973	33,170	29,227	49,242	58,967	95,789	177,333	1,130,116
A.1.5	Nga TEC VLORA nepemjet OST		n/a	n/a	n/a	n/a	n/a	n/a	n/a	n/a	n/a	n/a	n/a	n/a	n/a
A.1.6	Nga Bistrica 1,2 nepemjet OST		n/a	n/a	n/a	n/a	n/a	n/a	n/a	n/a	n/a	n/a	n/a	n/a	n/a
A.1.7	Export OSHEE Group Sh.a		-	-	-	-	-	-	-	-	-	-	-	-	-
A.2	Energji elektrike e injektuar ne OST nga Hec-et Lokale	A.2	29,707	29,382	26,664	96,219	52,872	10,146	1,654	1,182	5,875	10,196	28,451	62,031	354,379
A.3	Energji e transmetuar direkt ne rrjetin e OSHEE Sh.a	A.3.1+A.3.2+A.3.3	88,016	79,185	80,378	162,743	105,685	43,463	22,498	24,237	26,571	36,905	63,912	119,822	853,414
A.3.1	HEC Ujez, Lanabregas		2,465	2,172	2,273	2,451	2,471	2,129	2,109	1,630	1,303	1,857	2,026	2,536	25,423
A.3.2	Impjantet Private/me Koncesion		83,069	74,132	74,479	156,218	98,408	36,584	15,175	11,284	21,354	31,645	59,996	115,556	777,899
A.3.3	Burimet e Rinoveshme Fotovoltaik (BRE)		2,482	2,881	3,626	4,073	4,805	4,751	5,214	11,322	3,914	3,404	1,891	1,730	50,092
B	Energji Totale ne Rrjetin e Shperndarjes (MWh)	B=A+A.3+A.2	803,791	685,838	725,656	652,482	557,097	535,655	593,529	588,709	487,761	491,157	564,715	712,595	7,398,983
C	Humbjet Totale ne Rrjetin e Shperndarjes (MWh)	C=C.1+C.2+C.3	228,398	134,806	171,818	118,995	95,173	92,679	109,306	98,991	72,892	90,157	103,810	140,814	1,457,840
C.1	Humbje Teknike njesite e TL (MWh)		11,779	7,792	8,153	9,475	7,512	7,563	7,711	11,618	4,771	4,748	6,536	5,691	93,331
C.2	Humbje Teknike ne Zona (MWh)		137,678	82,990	103,492	70,765	57,224	56,080	68,450	63,790	45,631	49,636	60,730	90,217	886,682
C.3	Humbje JoTeknike ne Zona (MWh)		78,942	44,024	60,173	38,755	30,437	29,037	33,145	23,584	22,489	35,773	36,564	44,905	477,828
C.1	Humbjet Totale ne OSHEE Sh.a (%)	C.1+C.2	28.42%	19.66%	23.68%	18.24%	17.08%	17.30%	18.42%	16.81%	14.94%	18.36%	18.38%	19.76%	19.70%
C.1.1	Humbje Teknike njesite e TL (%)		1.47%	1.14%	1.12%	1.45%	1.41%	1.37%	1.29%	0.98%	0.97%	1.15%	0.80%	1.26%	
C.1.2	Humbje Teknike ne Zona (%)		17.39%	12.25%	14.43%	11.01%	10.42%	10.63%	11.69%	11.06%	9.45%	10.21%	10.69%	12.77%	
C.1.3	Humbje JoTeknike ne Zona (%)		9.82%	6.42%	8.29%	5.94%	5.46%	5.42%	5.58%	4.01%	4.61%	7.28%	6.47%	6.30%	
D	Energji e perdorur ne Rrjetin e Shperndarjes	D=Sum(D.1-D.7)	571,232	545,260	549,709	530,370	469,417	439,141	477,254	482,621	409,807	397,015	457,029	564,671	5,883,524
D.1	Shitur Klienteve FMF (MWh)	D.1.1+D.1.2	84,224	87,386	92,818	81,530	88,358	95,101	103,493	102,216	88,354	86,577	95,719	96,566	1,102,343
D.1.1	Shitur Klienteve FMF Privat (MWh)		257	209	1,227	1,385	60	64	68	2,026	483	69	65	22	5,935
D.1.2	Shitur Klienteve FMF Jobuxhetore(MWh)		1,580	1,411	1,522	23	1,497	1,560	1,306	1,398	1,453	1,453	2,241	16,972	
D.1.3	Shitur Klienteve FMF 20/10V (MWh)		82,387	85,766	90,039	80,122	86,801	93,477	102,119	98,604	86,473	85,055	94,290	94,303	1,079,456
D.2	Shitur Klienteve Private (MWh)	D.2.1+D.2.2+D.2.3	93,710	91,569	94,256	81,273	84,674	99,833	115,256	117,732	92,945	82,680	84,276	95,488	1,133,692
D.2.1	Shitur nga rrjeti i Transmetimit per illogari te OSHEE Sh.a		-	-	-	-	-	-	-	-	-	-	-	-	
D.2.2	Shitur per nevojat te veta te OSHEE Sh.a		689	633	690	546	477	443	505	466	443	332	433	628	
D.2.3	Shitur Klienteve Private (pa ate per nevojat te veta dhe Ne TL)		93,022	90,936	93,566	80,727	84,196	99,390	114,750	117,265	92,501	82,348	83,844	94,861	1,127,437
D.3	Shitur Klienteve Jobuxhetore (MWh)		3,726	4,106	4,009	3,510	3,144	3,266	3,724	3,650	2,577	2,664	3,206	3,292	40,874
D.4	Shitur Klienteve Buxhetore (MWh)		17,878	18,635	18,291	15,090	11,922	10,675	11,676	10,470	9,844	10,191	12,749	14,725	162,146
D.5	Shitur Klienteve Familjare (MWh)	D.5.1+D.5.2	339,508	312,500	311,596	250,797	216,134	218,214	240,042	245,944	209,218	203,864	232,007	292,058	3,071,883
D.5.1	Shitur Klienteve Familjare (MWh)		332,522	305,540	304,218	243,411	208,691	210,705	232,459	237,494	201,521	196,475	224,395	284,341	2,981,773
D.5.2	Shitur Klienteve Familjare per Ambientet e Perbashketa		6,985	6,960	7,378	7,386	7,444	7,509	7,582	8,450	7,697	7,388	7,613	7,717	90,110
D.6	Energji elektrike e injektuar ne OST nga Hec-et Lokale	D.6+A.2	29,707	29,382	26,664	96,219	52,872	10,146	1,654	1,182	5,875	10,196	28,451	62,031	354,379
D.7	Energji elektrike e perdorur nga klientet ne treg te parregulluar	D.7	2,478	1,662	2,074	1,951	2,312	1,905	1,409	1,427	995	843	630	511	18,207
E	Faturuar muaj Parardhes (000/leke)		7,572,744	7,779,896	7,515,728	7,733,441	6,432,950	6,188,303	6,553,744	7,214,542	7,358,491	6,162,925	5,848,663	6,502,315	82,863,743
F	Arketimet e muajit aktual (000 leke)	F=F.1+F.2+F.3+F.4	6,899,193	6,664,376	7,719,627	6,995,838	6,306,324	6,055,583	6,545,583	7,572,519	7,399,844	6,440,398	5,984,099	6,690,562	81,234,146
F.1	Arketuar per fakturat korrente te vitit aktual		4,772,679	4,569,541	4,836,203	4,689,433	4,033,175	3,762,429	3,967,211	4,655,970	4,672,251	4,001,573	3,741,613	4,426,937	52,129,015
F.3	Arketuar per fakturat e tjera te vitit aktual		20,757	13,611	1,871,879	1,853,400	1,948,442	1,847,920	2,263,635	2,447,180	2,332,861	2,103,277	1,858,440	1,794,935	20,356,336
F.4	Arketuar per fakturat e tjera te viteve te kaluara		2,065,757	2,081,224	1,011,546	453,004	324,707	445,234	314,737	469,370	394,733	335,749	384,046	468,690	8,748,795
F.1	Arketimet e muajit aktual (%)	F.1-F/E	90.6%	85.7%	102.7%	90.5%	98.0%	97.9%	99.9%	105.0%	100.6%	104.5%	102.3%	102.9%	98.0%
F.1.1	Arketuar per fakturat korrente te vitit aktual (%)	F.1.1-F.1/E	63.0%	58.7%	64.3%	60.6%	62.7%	60.8%	60.5%	64.5%	63.5%	64.9%	64.0%	68.1%	
F.1.3	Arketuar per fakturat e tjera te vitit aktual (%)	F.1.3-F.1/E	0.3%	0.2%	24.9%	24.0%	30.3%	29.9%	34.5%	33.9%	31.7%	34.1%	31.8%	27.6%	
F.1.4	Arketuar per fakturat e tjera te viteve te kaluara (%)	F.1.4-F.1/E	27.3%	26.8%	13.5%	5.9%	5.0%	7.2%	4.8%	6.5%	5.4%	6.6%	7.2%	10.6%	
G	Faturuar muaj Raportues (000/leke)		7,779,896	7,515,728	7,733,441	6,432,950	6,188,303	6,553,744	7,214,542	7,358,491	6,162,925	5,848,663	6,502,315	7,458,986	82,749,985
1	Nr. Konsumatoreve gjithesej (Nr.)		1,280,126	1,283,027	1,284,215	1,285,355	1,286,788	1,289,274	1,290,878	1,293,674	1,297,846	1,300,294	1,301,049	1,301,905	1,301,905
2	Fatura te emetuara me lexim konsumi (Nr.)		967,388	985,832	990,066	992,215	1,019,767	1,020,896	1,024,962	1,046,115	1,037,194	1,027,689	1,029,074	1,017,461	12,148,559
3	Sasia e energjise se faturuar me lexim konsumi (MWh)		-	-	-	-	-	-	-	-	-	-	-	-	
4	Fatura te emetuara me lexim "0" (Nr.)		316,389	291,426	288,450	298,695	274,240	276,332	273,902	256,191	268,610	285,060	290,317	292,105	3,411,717
5	Nr.Faturave te emetuara pa lexim (energji e pa matur) (Nr.)		-	-	-	-	-	-	-	-	-	-	-	-	
6	Sasia e energjise se faturuar si energji e pamatur (MWh)		-	-	-	-	-	-	-	-	-	-	-	-	
7	Nr.Faturave te emetuara pa lexim (dem ekonomik) (Nr.)		359	138	144	93	66	136	111	152	78	109	160	331	
8	Sasia e faturuar si dem ekonomik (MWh)		2,130	3,676	1,769	1,051	378	914	3,407	3,563	1,458	1,428	1,098	4,342	25,215
9	Nr.Faturave per te cilat eshte arketuar kamat vonesë (Nr.)		345,557	333,648	411,043	380,046	354,068	398,448	408,518	512,610	397,080	366,901	368,316	-	4,277,085
10	Vlera e kamat vonesave te arketuara (000/leke)		67,504	58,047	77,908	85,768	69,338	88,303	88,053	161,580	114,913	89,820	264,954	-	1,166,188

Figura 42 Treguesit kryesorë të OSSH sh.a., FSHU sh.a. dhe FTL sh.a. gjatë vitit 2022

(Raportuar nga OSHEE Group sh.a.)

1.4.2 Konsumi i energjisë elektrike

Konsumi total vjetor i energjisë elektrike në vendin tonë (duke përfshirë edhe konsumin e klientëve në treg të parregulluar), për periudhën nga viti 2004 deri në vitin 2022, paraqitet në mënyrë grafike si më poshtë:



Figura 43 Konsumi total i energjisë elektrike në vend ndër vite

Siç vërehet në paraqitjen grafike, konsumi më i ulët i energjisë elektrike i regjistruar në vendin tonë është në vitin 2007, me 5,767,652 MWh, ndërsa konsumi më i lartë i energjisë elektrike është ai i regjistruar në vitin 2021, me 8,414,836 MWh, ku ky i fundit përbën dhe konsumin më të lartë historik në vendin tonë. Krahasuar me vitin 2021, vërehet një ulje e konsumit të energjisë elektrike në vend, me 491,123 MWh.

Ulja e konsumit të energjisë elektrike total në vend për vitin 2022, krahasuar me vitin 2021, shkon në rreth 5.8 %. Në të njëjtën kohë, konsumi i energjisë elektrike total i realizuar për vitin 2022 është rreth 11.3 % më i lartë se konsumi mesatar i treguar në tabelë.

Kjo ulje e konsumit total të energjisë elektrike është reflektuar për të gjitha kategoritë e konsumatorëve, por veçanërisht për konsumatorët që furnizohen në tregun e parregulluar, të cilët për vitin 2021 kanë konsumuar rreth 1,361 GWh energji elektrike, ndërsa për vitin 2022 këta konsumatorë kanë konsumuar rreth 929 GWh energji elektrike. Kjo ulje e konsumit ka ardhur edhe si pasojë e krizes energjitike shkaktuar nga lufta në Ukrainë.

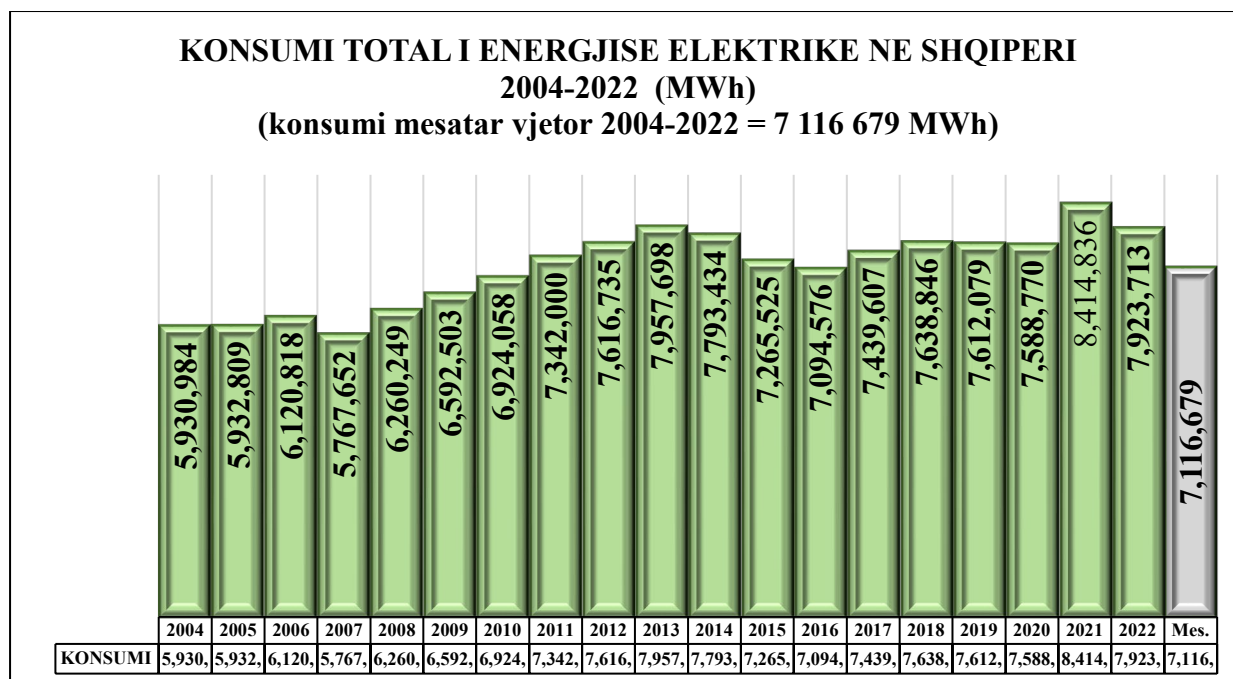
Konsumi i energjisë elektrike totale në vend përgjatë vitit 2022 është mbuluar nga gjenerimi i energjisë elektrike i realizuar nga KESH sh.a., prodhuesit e pavarur të energjisë elektrike, prodhuesit me përparësi të energjisë elektrike, si dhe nga importi i energjisë elektrike.



Figura 44 Kontributet e prodhimit neto vendas dhe balancës import-eksport në konsumin total të energjisë elektrike në Shqipëri

Në tabelën e mësipërme evidentohet prodhimi neto vendas dhe balanca import – eksport. Sikurse paraqitet në të dhënat e mësipërme, prodhimi neto vendas për vitin 2022 rezulton të jetë 7,003 GWh, ndërkohë që konsumi total i vendit rezulton të jetë 7,924 GWh, me një balancë neto në drejtimin import 921 GWh.

Balanca neto e shkëmbimit të energjisë elektrike për vitin 2022 prej 921 GWh, rezulton si diferencë e eksportit të realizuar në sasinë prej 2,123 GWh dhe importit të realizuar në vlerën 3,044 GWh. Kjo për faktin se sistemi elektroenergjitik shqiptar e bazon prodhimin e energjisë elektrike në burimet hidrike, ku për periudhat me reshje arrin të eksportoje energji elektrike dhe në periudhat e thata gjatë vitit realizon import të energjisë elektrike për të mbuluar kërkesën në vend, thënë ndryshe profili i prodhimit në vendin tonë nuk përkon gjithmonë për të njëjtat periudha me profilin e konsumit në vend, gjë për të cilën do të kontribuonte pozitivisht diversifikimi i burimeve gjeneruese të energjisë elektrike.

KONTRIBUESIT PËR MBULIMIN E KONSUMIT 2022				KONTRIBUESIT NË KONSUMIN E ENERGJISË SË SIGURUAR 2022				
SI SIGUROHET ENERGJIA E PËRDORUR				KU KONSUMOHET ENERGJIA E SIGURUAR				
Prodhimi Publik (KESH)	Prodhues me përparësi	Prodhues në Treg të Hapur	Ballanca në Interkoneksion	Konsumi ne treg të rregulluar (shitje+humbje)	Konsumuar nga Klientet ne TL ("kualifikuar")	Konsumuar nga Klientët e lidhur në 35kv	Konsumuar nga OST (humbje +nevoja vetiake)	Konsumuar me furnizues FTL
3,859,730	1,983,818	1,159,097	921,006	6,994,205	678,843	18,207	199,994	32,402
		7,923,651	hyrje					
KONTRIBUESIT PËR MBULIMIN E KONSUMIT 2021				KONTRIBUESIT NË KONSUMIN E ENERGJISË SË SIGURUAR 2021				
SI SIGUROHET ENERGJIA E PËRDORUR 2021)				KU KONSUMOHET ENERGJIA E SIGURUAR 2021				
Prodhimi Publik (KESH)	Prodhues me përparësi	Prodhues në Treg të Hapur	Ballanca në Interkoneksion	Konsumi ne treg të rregulluar (shitje+humbje)	Konsumuar nga Klientet ne TL ("kualifikuar")	Konsumuar nga Klientët e lidhur në 35kv	Konsumuar nga OST (humbje +nevoja vetiake)	Konsumuar me furnizues FTL
5,343,974	2,192,736	1,425,989	547,896	7,054,114	1,049,953	64,916	227,918	17,935
		8,414,803	dalje					

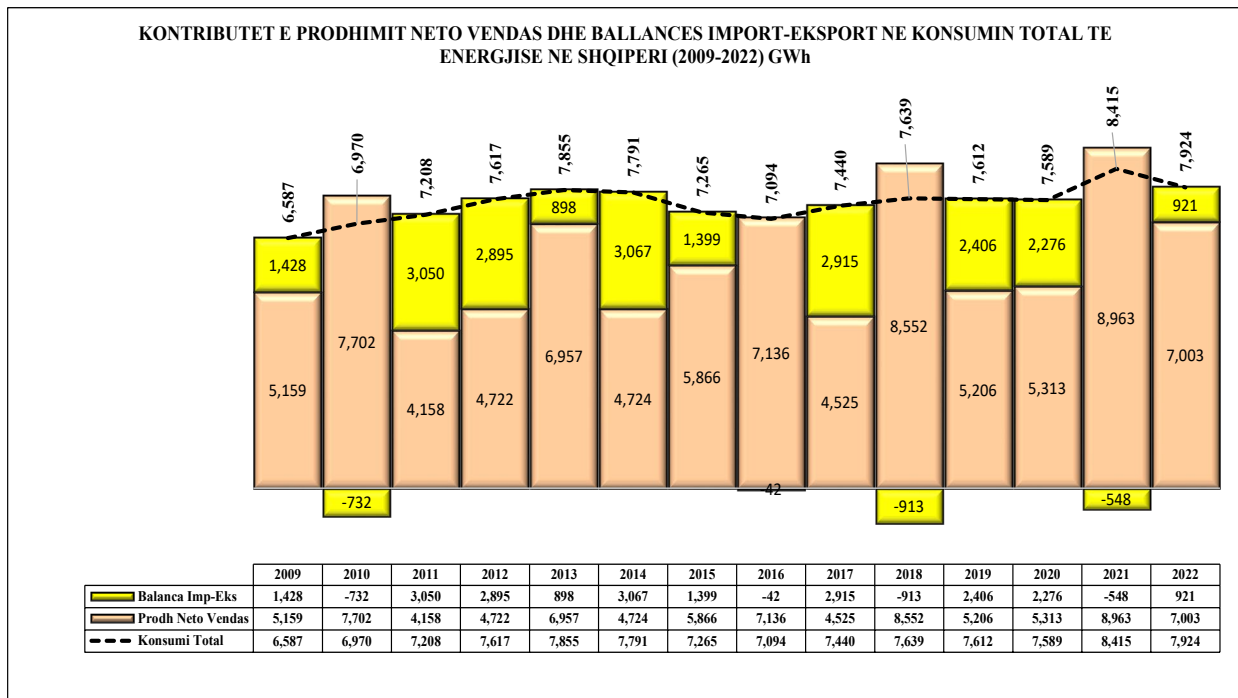

Figura 45 Komponentët për mbulimin e konsumit dhe komponentët e konsumit të energjisë elek. siguruar për vitet 2021 – 2022

1.4.3 Struktura e konsumit të energjisë elektrike

SHPËRNDARJA E KONSUMATOREVE SIPAS DREJTORIVE RAJONALE DHE KATEGORIVE 2022						
RAJONI	Familjare	Privat	Buxhetor	Jo-Buxhetore	Konsum vetjak	TOTAL
Berat	89,559	14,476	1,001	380	6	105,422
Burrel	54,346	6,408	699	318	8	61,779
Durrës	154,124	19,731	906	338	16	175,115
Elbasan	95,868	13,325	961	463	8	110,625
Fier	73,383	10,333	630	308	9	84,663
Gjirokaster	70,850	10,290	1,259	343	6	82,748
Korçë	82,414	9,748	1,002	292	9	93,465
Kukës	18,846	2,344	337	96	4	21,627
Shkoder	101,532	14,444	965	64	14	117,019
Tiranë	293,370	54,470	1,698	446	33	350,017
Vlorë	74,832	11,218	587	217	5	86,859
Total (numri)	1,109,124	166,787	10,045	3,265	118	1,289,339
Total (%)	86.0	12.9	0.8	0.3	0.01	100.0

Figura 46 Shpërndarja e klientëve të OSSH sh.a. sipas rajoneve dhe kategorive gjatë vitit 2022

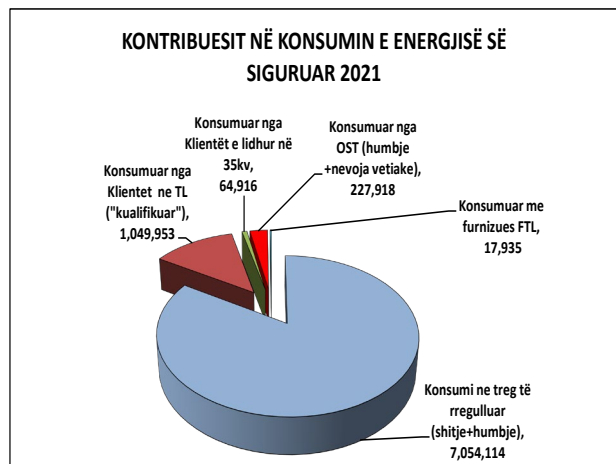
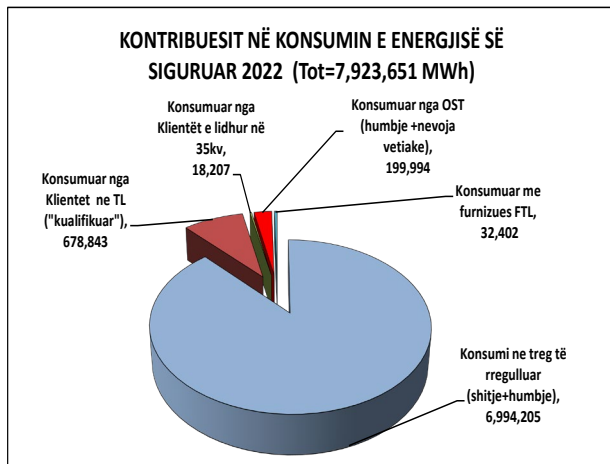
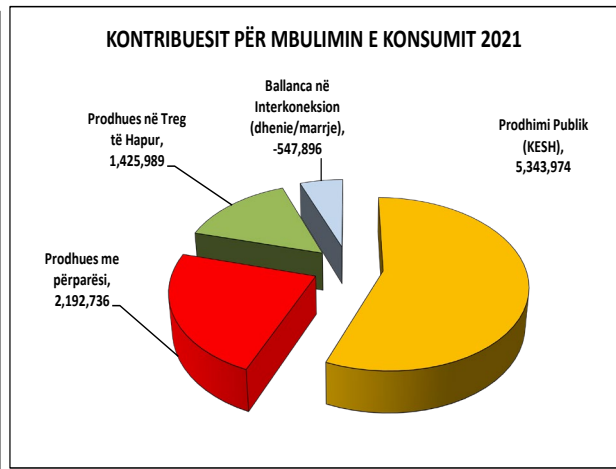
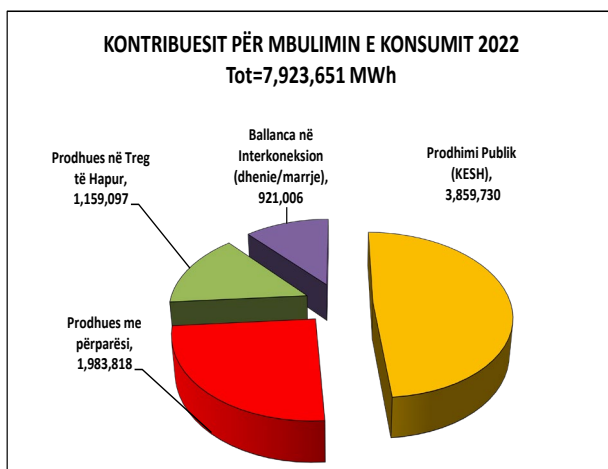
(Burimi: OSSH sh.a.)



Figura 47 Shpërndarja e numrit të klientëve 2022 sipas kategorive (%)

(Burimi: FSHU sh.a.)

Të dhënat e paraqitura më sipër për vitin 2022 tregojnë se numri i përgjithshëm i klientëve për vitin 2022 është 1,301,905 dhe pjesën më të madhe të klientëve të FSHU sh.a. për këtë vit e zënë klientët familjarë, që përbëjnë 86.02 % të numrit total të klientëve të FSHU sh.a.

Në shpërndarjen demografike të klientëve të FSHU sh.a. edhe për vitin 2022 pjesa më e madhe është në Tiranë, me rreth 22.7 % të të gjithë klientëve që ka FSHU sh.a.

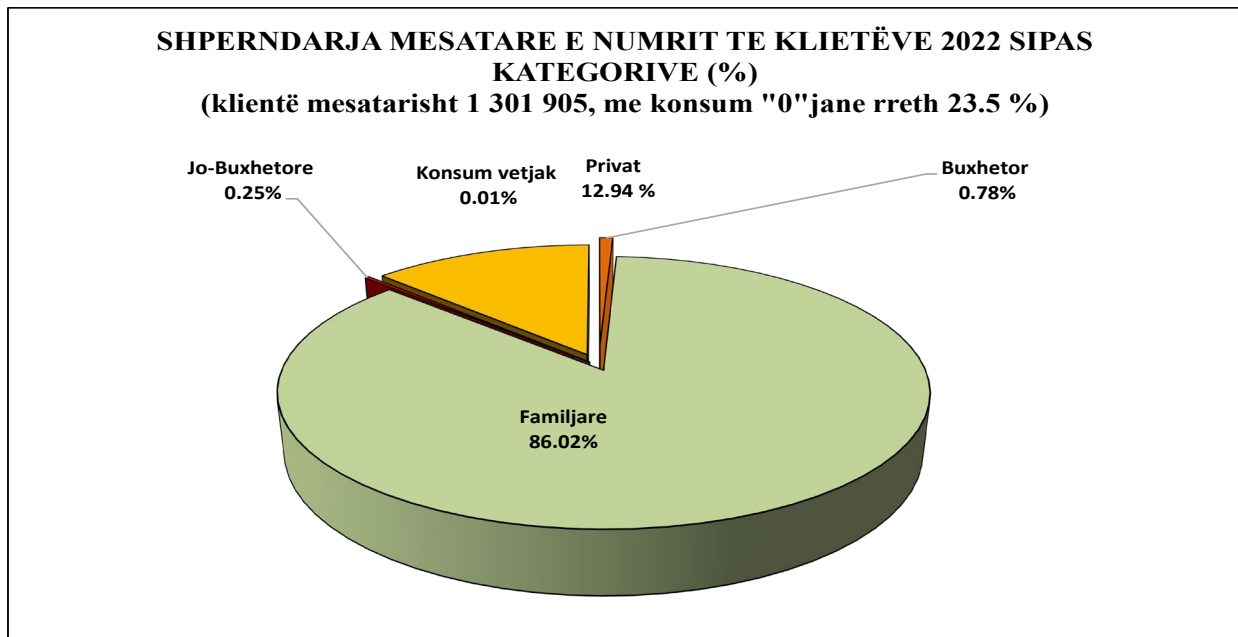
Struktura e klientëve të FSHU sh.a. reflektohet dhe në strukturën e faturimit të energjisë elektrike të realizuar për vitin 2022. Klientët familjarë zënë pjesën më të madhe në FSHU sh.a. dhe pjesën më të madhe të energjisë së faturuar për vitin 2022, ose 43.12 % të të gjithë faturimit të realizuar për vitin 2022.



Figura 48 Raportet e faturimit sipas kategorive të klientëve gjatë vitit 2022 (Burimi: FSHU sh.a.)

Në figurën e mëposhtme paraqiten peshat specifike në faturim që zënë kategoritë e klientëve familjarë.

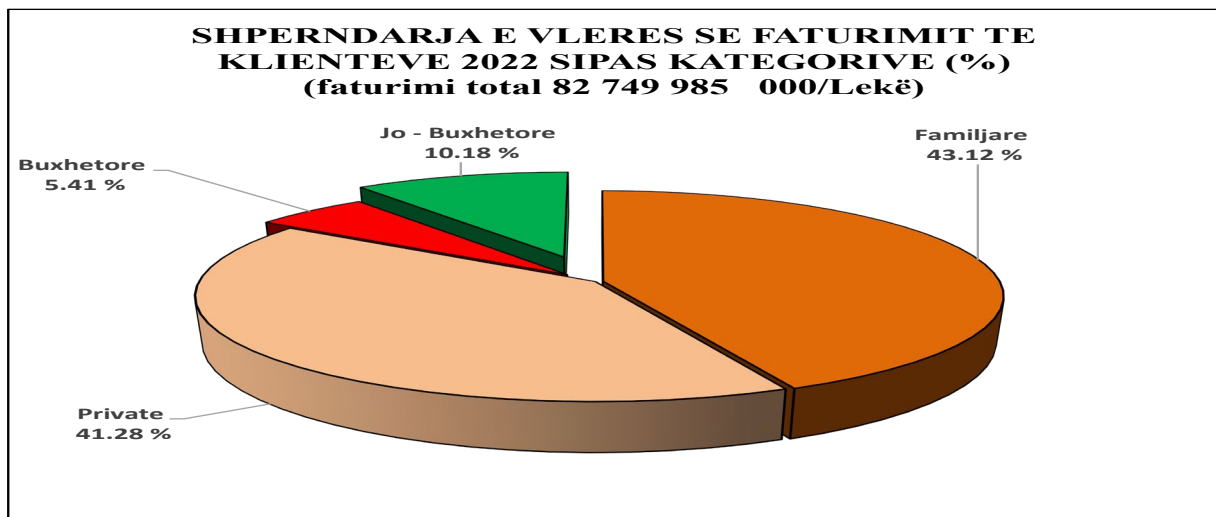

Figura 49 Klientët familjarë kundrejt konsumit total të vendit në vite

(Burimi: FSHU sh.a.)

Konsumi i klientëve familjarë zë rreth 38.8% të konsumit total, shifër kjo më e lartë krahasuar me konsumin për të njëjtën kategori për vitin 2021, i cili ishte në masën 36.6%.

1.4.4 Profili i konsumit të energjisë elektrike

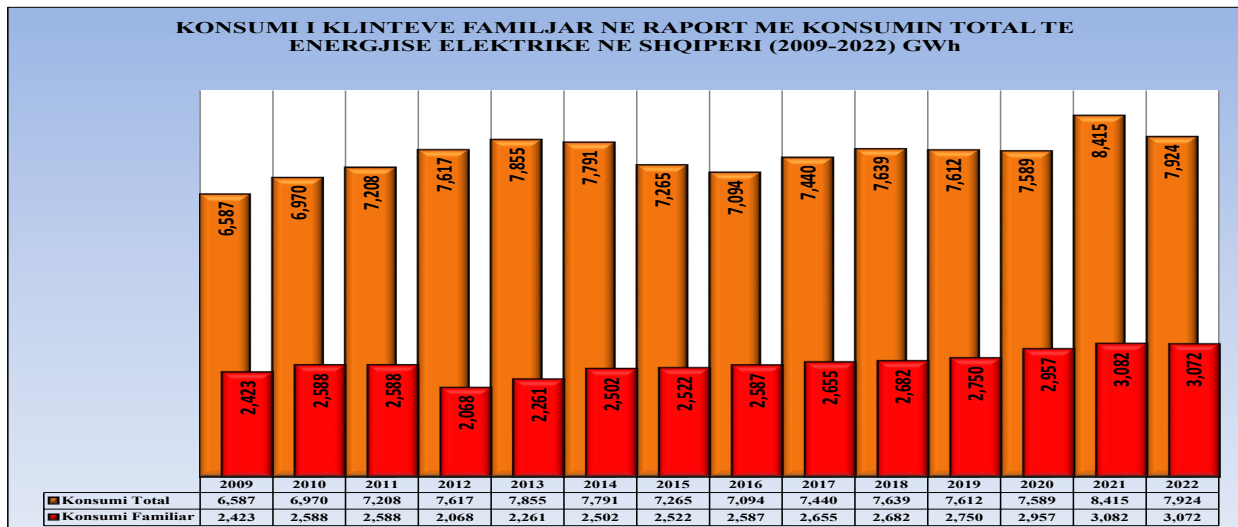
Përgjithësisht profili vjetor i konsumit të energjisë elektrike karakterizohet nga simetria thuajse e plotë e konsumit dimër – verë.

Në vitin 2022, ashtu siç shihet në grafikun e mëposhtëm rezultojnë vlera më të larta se mesatarja për periudhën Janar-Gusht dhe më të ulta se mesatarja për periudhën Tetor –Dhjetor. Ulja gjatë fundvitit është shkaktuar nga kushtet klimatike dhe kriza energjitike

Gjatë stinës së verës, në muajt Korrik dhe Gusht, prirja e pikut është në rritje, i cili nga viti në vit po bëhet më i dukshëm dhe lidhet me ndryshimet klimatike dhe përmirësimin e kushteve të jetesës, që po çon në përdorimin gjithnjë e më të madh të pajisjeve klimatizuese gjatë muajve të nxehtë.

Më poshtë paraqiten të dhënat e konsumit mesatar ditor për çdo muaj të vitit 2022, krahasuar me të dhënat mesatare të periudhës 2009 - 2022.



Figura 50 Konsumi mesatar ditor për çdo muaj të vitit 2022

Në grafikun më poshtë jepet profili mesatar ditor me bazë orare i ngarkesës për vitin 2022.



Figura 51 Profili mesatar ditor me bazë orare i ngarkesës për vitin 2022

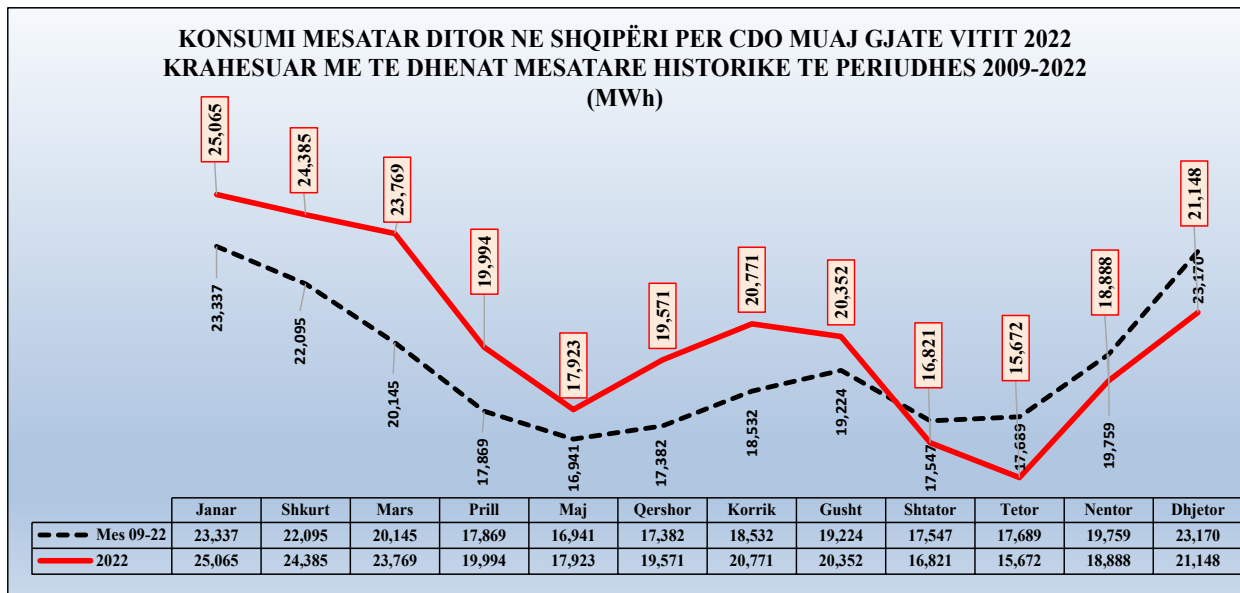

Figura 52 Profili dhe piku i ngarkesës në Dhjetor 2022 (MW)

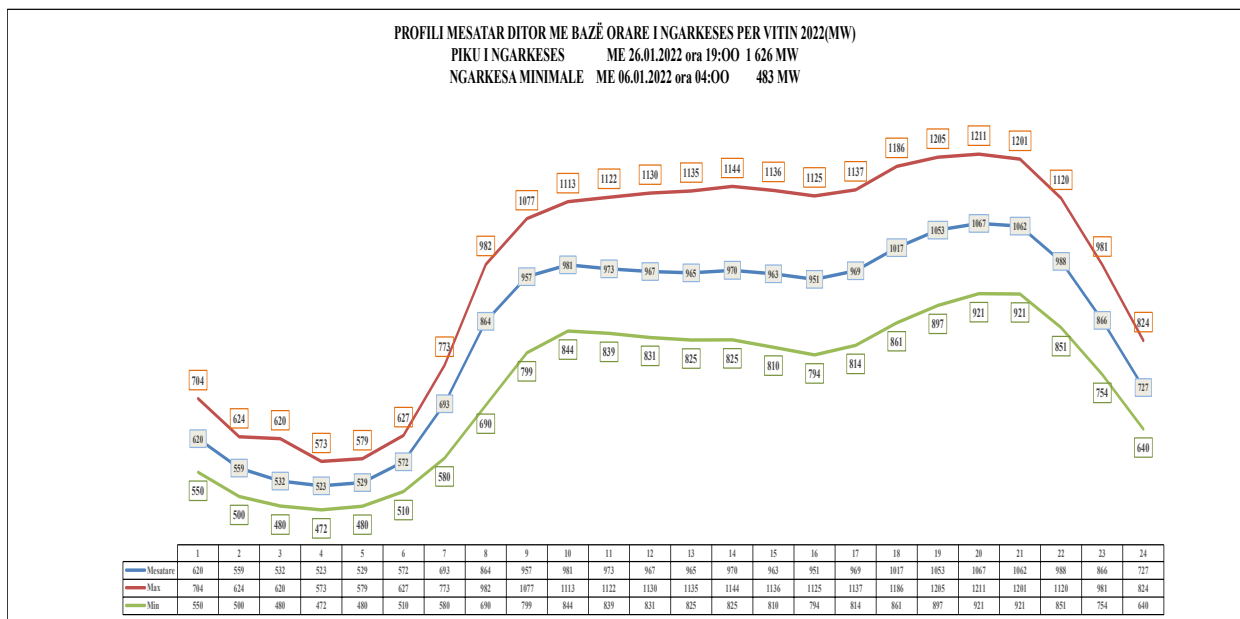

Figura 53 Profili dhe minimumi i ngarkesës në Mars 2022 (MW)

Sikurse vihet re në paraqitjet grafike më sipër, piku i ngarkesës është në datën 26.01.2022, ora 19:00, në vlerën 1626 MW, kurse ngarkesa minimale është regjistruar në datën 06.01.2022, ora 04:00, në vlerën 483 MW.

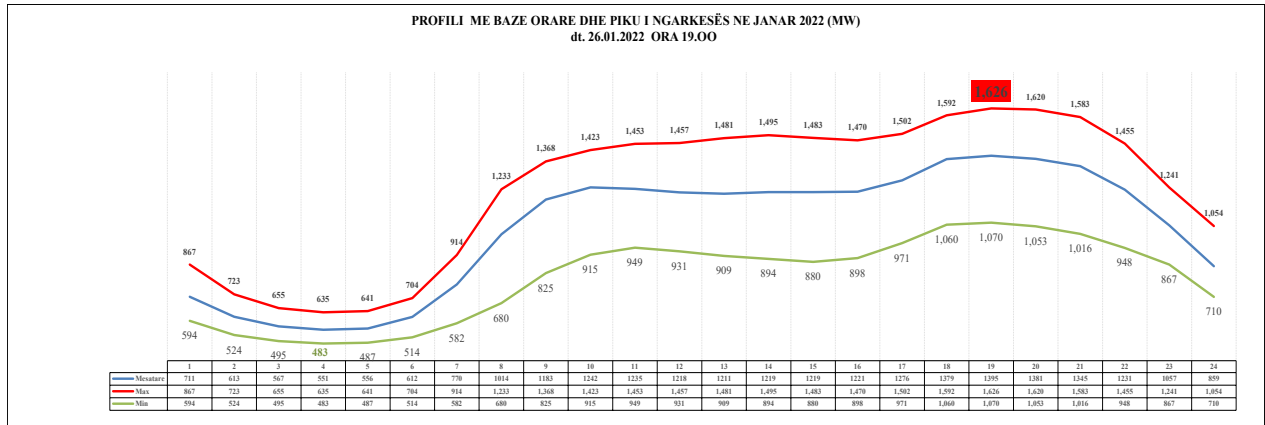
1.4.5 Treguesit e energjisë elektriketë furnizuar, shitur dhe humbur, për çdo zonë dhe agjenci të Operatorit të Sistemit të Shpërndarjes OSSH sh.a. gjatë vitit 2022

Më poshtë paraqiten të dhënat lidhur me treguesit e energjisë elektrike të furnizuar, shitur dhe humbur (në MWh), për çdo zonë dhe agjenci të OSSH sh.a. gjatë vitit 2022.

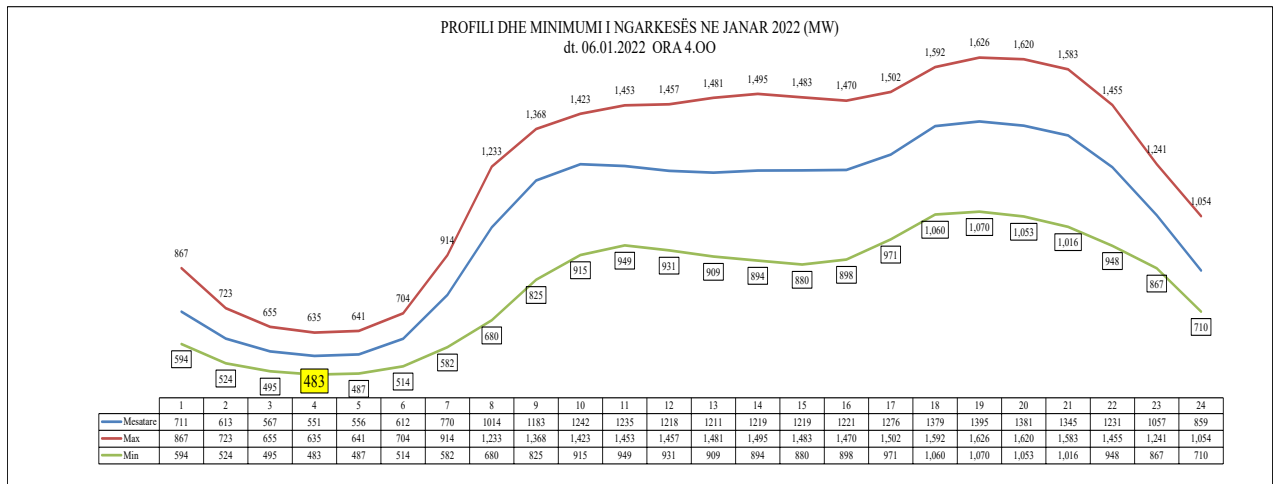
Drejtoria Rajonale/Agjensia	VIII 2022			
	Energjia e Hyre MWh	Energjia e Shitur MWh	Humbjet MWh	Humbjet ne %
Tirana1	961,551	835,100	126,451	13.2
Tirana2	876,635	767,419	109,216	12.5
Tirana3	675,797	587,796	88,001	13.0
Dr. Rajonale Tirane	2,513,983	2,190,315	323,668	12.9
Durres	416,857	358,912	57,946	13.9
Kavaje	174,390	149,531	24,858	14.3
Kruje	171,728	122,956	48,772	28.4
Shijak	199,424	147,665	51,759	26.0
Dr. Rajonale Durres	962,399	779,064	183,335	19.0
Ballsh	44,889	37,797	7,091	15.8
Fier	346,446	304,768	41,678	12.0
Patos	67,988	54,419	13,569	20.0
Dr. Rajonale Fier	459,322	396,984	62,339	13.6
Elbasan	348,686	304,915	43,771	12.6
Gramsh	25,632	22,242	3,390	13.2
Librazhd	72,503	59,315	13,187	18.2
Peqin	43,612	34,780	8,832	20.3
Dr. Rajonale Elbasan	490,433	421,253	69,181	14.1
Bilisht	37,807	32,493	5,314	14.1
Kolonje	22,779	19,386	3,393	14.9
Korce	242,815	200,866	41,949	17.3
Pogradec	78,116	70,060	8,056	10.3
Dr. Rajonale Korce	381,517	322,805	58,712	15.4
Delvine	16,784	14,278	2,506	14.9
Gjirokaster	106,207	84,124	22,083	20.8
Permet	21,756	18,305	3,451	15.9
Saranda	126,417	107,088	19,329	15.3
Tepelene	31,219	21,121	10,098	32.3
Dr. Rajonale Gjirokaster	302,383	244,916	57,467	19.0
Koplik	77,501	41,832	35,668	46.0
Lezhe	178,438	122,090	56,348	31.6
Puke	33,259	21,356	11,902	35.8
Shkoder	417,605	277,677	139,928	33.5
Dr. Rajonale Shkoder	706,802	462,956	243,846	34.5
Berat	124,586	105,782	18,804	15.1
Kuçove	72,070	62,045	10,025	13.9
Lushnje	205,391	170,876	34,515	16.8
Skrapar	36,954	31,115	5,840	15.8
Dr. Rajonale Berat	439,002	369,817	69,185	15.8
Has	34,006	17,978	16,028	47.1
Kukes	106,464	65,012	41,452	38.9
Tropoje	68,466	30,960	37,505	54.8
Dr. Rajonale Kukes	208,935	113,950	94,985	45.5
Bulqize	51,681	43,521	8,160	15.8
Diber(Peshkopi)	84,448	56,623	27,825	32.9
Lac	214,352	149,089	65,262	30.4
Mat (Burrel)	61,200	45,412	15,787	25.8
Mirdite	60,806	47,536	13,269	21.8
Dr. Rajonale Burrel	472,486	342,182	130,305	27.6
Himare	33,890	30,032	3,858	11.4
Selenice	46,205	21,157	25,049	54.2
Vlore	283,939	241,359	42,580	15.0
Dr. Rajonale Vlore	364,034	292,548	71,487	19.6

Figura 54 Të dhënat mbi treguesit kryesorë për çdo agjenci të Operatorit të Sistemit të Shpërndarjes OSSH sh.a. gjatë vitit 2022

Ashtu si edhe në vitet e mëparshme, humbjet më të larta i takojnë drejtorive rajonale në Tiranë dhe Shkodër, ndërsa nivelin më të ulët të humbjeve gjatë vitit 2022 e kanë pasur agjencitë në Përmet, Gramsh e Himarë. Edhe përgjatë vitit 2021, humbjet më të larta të energjisë elektrike janë hasur në drejtoritë rajonale në Tiranë dhe Shkodër, ndërsa nivelin më të ulët të humbjeve e kanë patur po ashtu agjencitë në Përmet, Gramsh e Himarë.



Figura 55 Shpërndarja e furnizimit me energji elektrike sipas drejtorive rajonale (%)

Sikurse evidentohet edhe në figurë, pjesën më të madhe të konsumit të energjisë elektrike në vend për vitin 2022 vijon ta zejë Drejtoria Rajonale Tiranë, ndërkohë që pjesën më të vogël të konsumit vijon sërish ta zejë Drejtoria Rajonale Kukës.

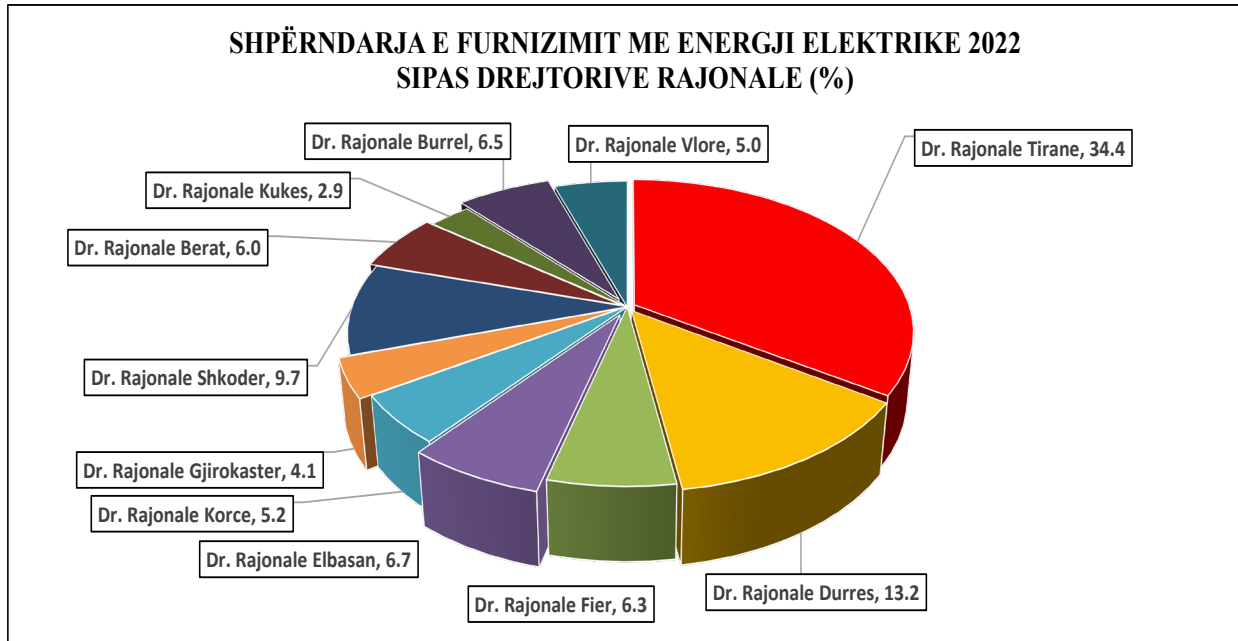

Figura 56 Shpërndarja e humbjeve të energjisë elektrike sipas drejtorive rajonale (%)

Në tabelën e mëposhtme jepet një krahasim i nivelit të humbjeve në rrjetin e shpërndarjes, me targetat e vendosura në VKM-në nr. 758, datë 09.12.2021, “Për një ndryshim në vendimin nr.253, datë 24.4.2019, të Këshillit të Ministrave, “Për miratimin e planit të konsolidimit financiar të sektorit publik, elektroenergjitik”.

Sikurse evidentohet, humbjet e energjisë elektrike në rrjetin e shpërndarjes përgjatë vitit 2022 janë 19.7 %, me një diferencë prej 0.1 % ngatargeti ivendosur në VKM-në nr. 758, datë 09.12.2021, “Për

një ndryshim në vendimin nr.253, datë 24.4.2019, të Këshillit të Ministrave, “Për miratimin e planit të konsolidimit financiar të sektorit publik, elektroenergjitik”.

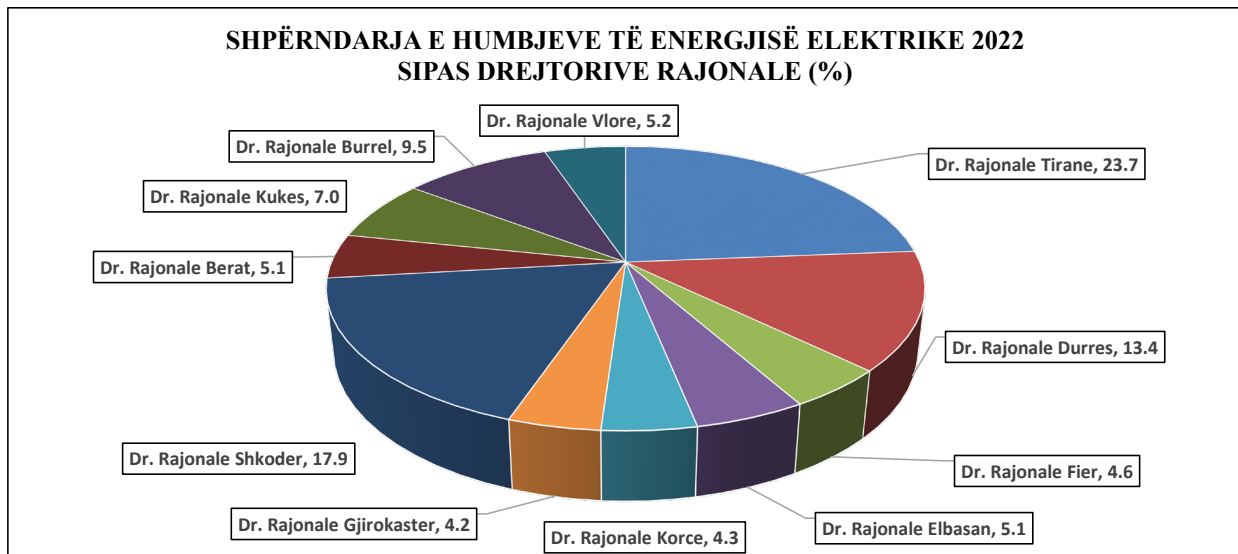

Figura 57 Humbjet mujore/vjetore në sistemin e shpërndarjes, krahasuar me targetin e humbjeve të energjisë elektrike

Paraqitja e kontributit në furnizim dhe në humbjet respektive sipas agjencive tregohet në figurën më poshtë, në të cilën evidentohet sasia e energjisë elektrike e furnizuar për çdo agjenci dhe humbjet e energjisë elektrike respektive.

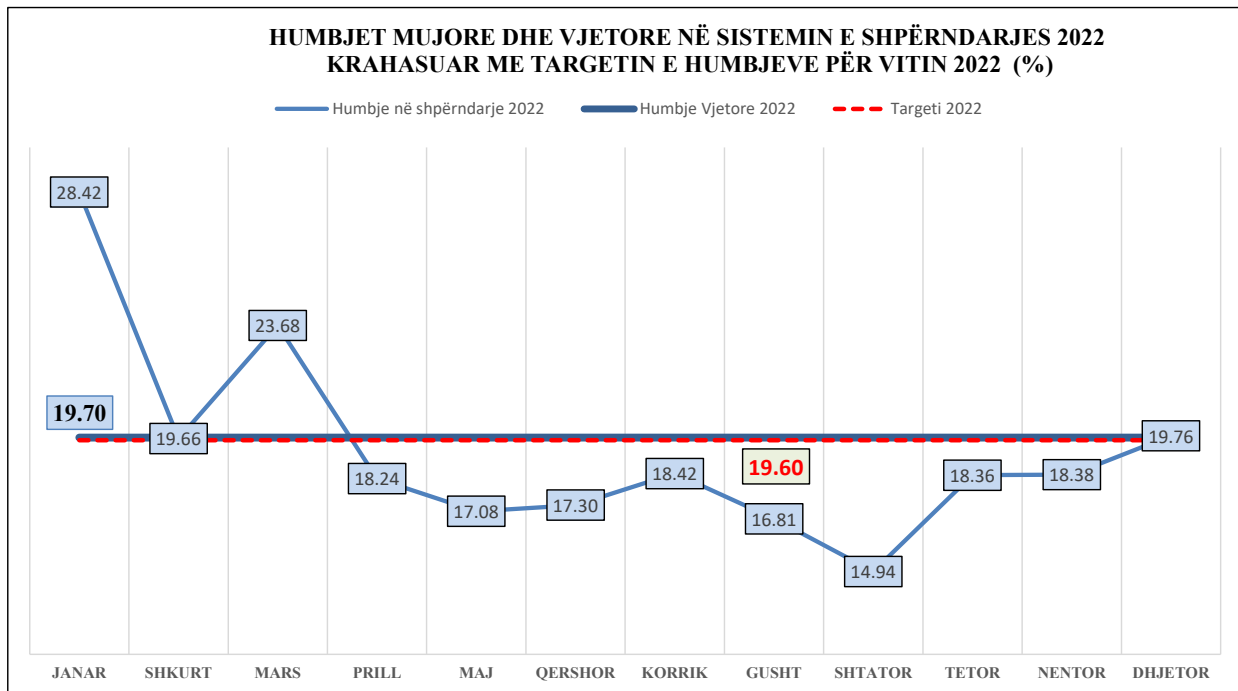

Figura 58 Sasia në furnizim dhe humbje të energjisë elektrike në rajonet e agjencitë e rrjetit të shpërndarjes

(Burimi: OSSH sh.a.)

Bazuar në të dhënat e mësipërme të tabelave dhe informacioneve periodike apo specifike të operatorëve të tregut të energjisë është ndërtuar Bilanci Energjistik për vitin 2022 si më poshtë:

Humbjet e përgjithshme të raportuara nga shoqëria për vitin 2022 arrijnë në **19.7%**, duke shënuar kështu ulje të nivelit të humbjeve krahasuar edhe me vitin 2021.

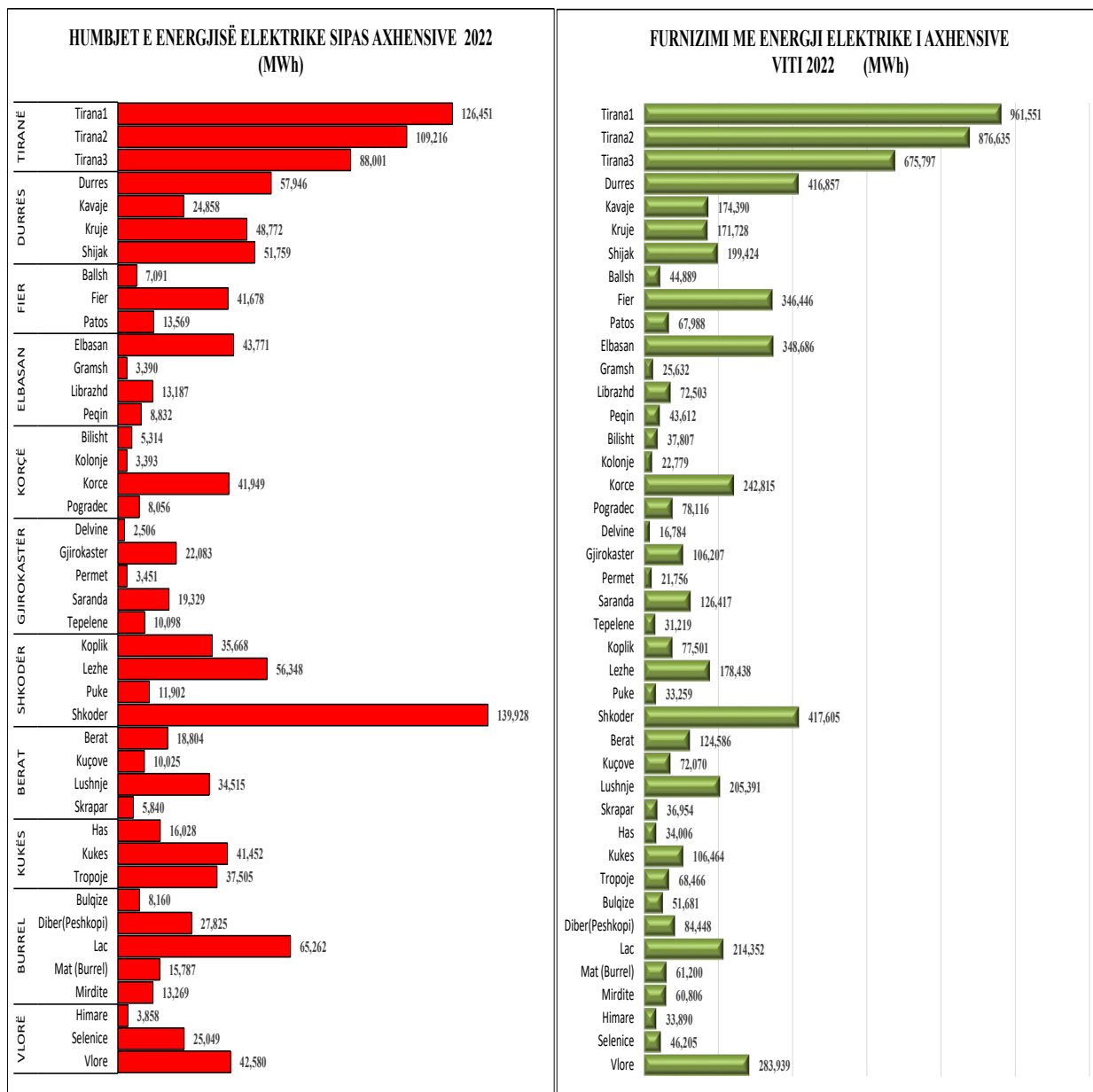
Niveli total i arkëtimeve i raportuar nga OSSH sh.a. është 98 % kundrejt energjisë elektrike të faturuar (shih tabelën e faturim – arkëtimeve më poshtë). Ky nivel arkëtimesh për vitin 2022 rezulton me rritje, krahasuar me nivelin e arkëtimeve të realizuara për vitin 2021, prej 97.4 %. Këto vlera të arkëtimeve përfshijnë edhe arkëtimet e prapambetura, të cilat janë realizuar në vitin respektiv.



Figura 60 Humbjet vjetore në sistemin e shpërndarjes në periudhën 2009-2022

(Burimi: OSSH sh.a.)

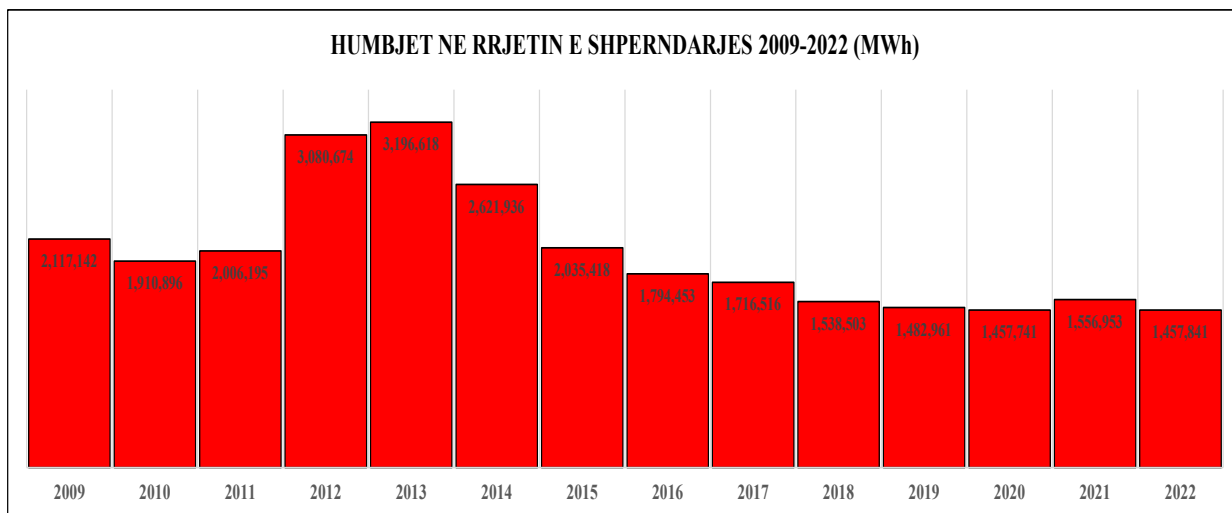

Figura 61 Grafiku i humbjeve vjetore në sistemin e Shpërndarjes në periudhën 2009-2022

(Burimi: OSSH sh.a.)

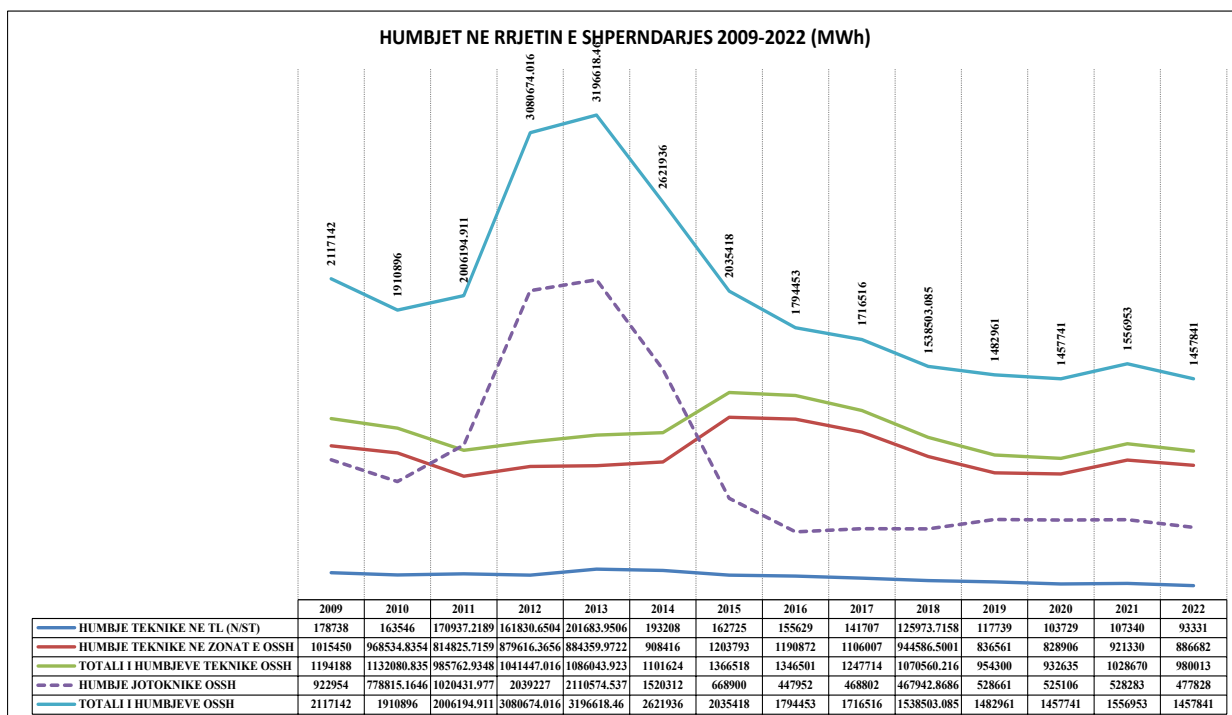

Figura 62 Humbjet vjetore në sistemin e shpërndarjes në periudhën 2009-2022

(Burimi: OSSH sh.a.)

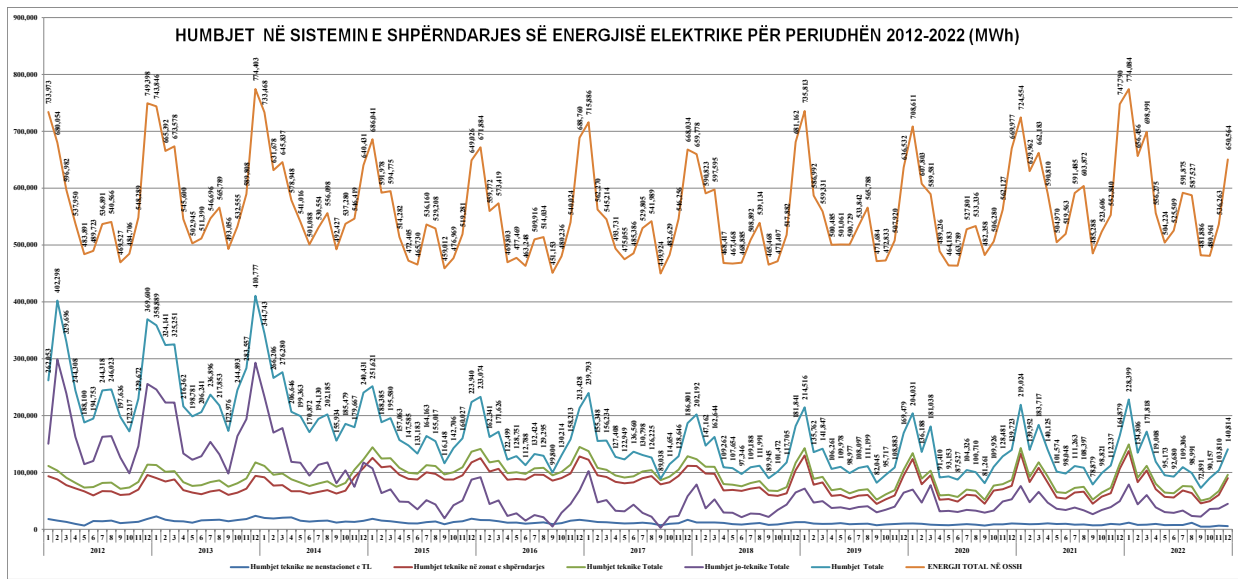

Figura 63 Niveli i arkëtimit mujore në periudhën 2011-2022

(Burimi: FSHU sh.a.)

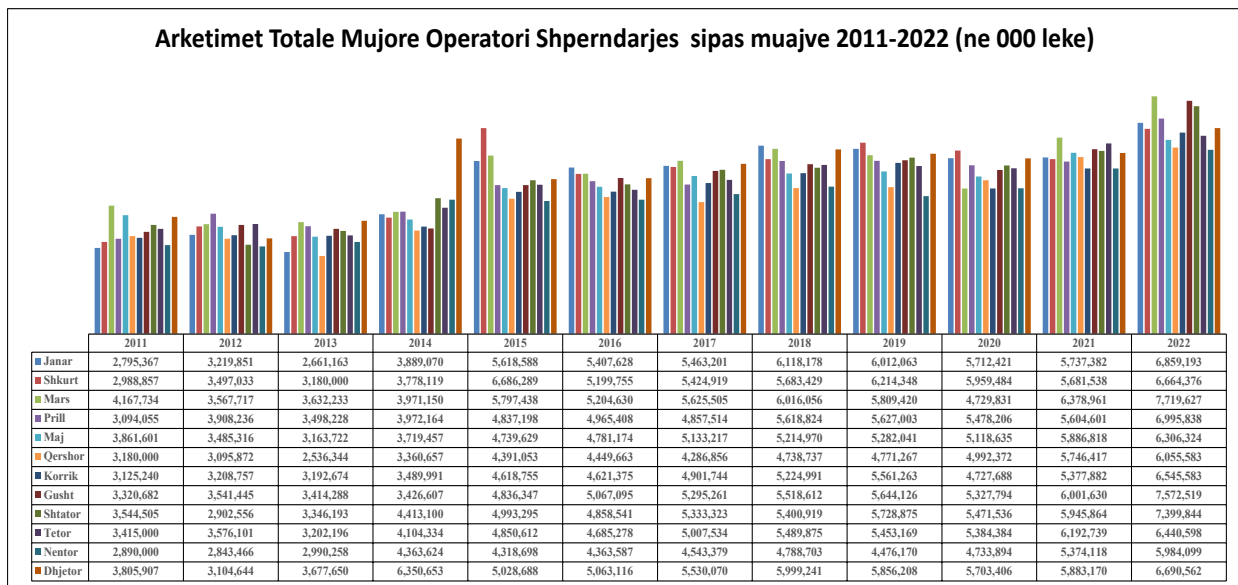

Figura 64 Arkëtime totale vjetore 2011 - 2022

PERFORMANCA E OPERATOTRIT TE SHPERNDARJES 2009-2022 (%)														
NIVELI I HUMBJEVE (%) 2009-2022														
	Janar	Shkurt	Mars	Prill	Maj	Qershor	Korrik	Gusht	Shtator	Tetor	Nentor	Dhjetor		
2009	40.75	37.05	38.05	32.93	33.44	30.75	32.60	30.20	25.34	30.67	33.44	36.89		
2010	38.62	35.41	36.90	31.37	35.17	31.45	26.94	29.69	21.47	20.61	22.16	29.05		
2011	55.55	38.00	36.95	23.11	24.85	21.29	21.88	19.41	22.95	25.15	32.20	35.70		
2012	35.72	59.16	55.23	45.41	38.87	39.77	45.51	45.51	42.09	35.53	41.89	49.32		
2013	51.12	48.71	48.29	39.66	39.52	40.33	43.33	38.50	35.08	45.98	48.08	53.04		
2014	47.00	42.14	42.78	35.69	36.85	34.10	36.59	36.36	31.67	34.52	32.88	37.54		
2015	36.68	31.82	32.88	30.54	31.24	28.60	30.62	29.29	25.30	29.92	30.82	34.50		
2016	34.69	29.00	29.93	26.07	26.97	24.35	25.97	25.15	22.12	27.11	29.30	30.99		
2017	33.50	27.63	28.66	25.81	25.88	28.31	24.69	23.29	19.79	23.76	23.55	27.90	26.41	
2018	30.65	24.91	27.22	23.33	23.03	20.76	21.46	20.77	19.32	21.53	22.73	26.70	23.9	
2019	29.25	23.21	26.5	21.36	22.10	19.92	20.42	19.81	17.54	20.40	21.58	24.76	21.79	
2020	28.22	21.61	28.36	17.39	19.10	18.65	19.69	18.87	16.80	21.21	22.79	20.49	21.48	
2021	27.87	20.1	25.92	21.08	17.92	18.34	18.75	17.93	16.22	18.56	19.88	20.25	20.62	
2022	28.42	19.66	23.68	18.24	17.08	17.30	18.42	16.81	14.94	18.36	18.38	19.76	19.70	
Niveli i Arketimeve (%) 2009-2022														
	Janar	Shkurt	Mars	Prill	Maj	Qershor	Korrik	Gusht	Shtator	Tetor	Nentor	Dhjetor		
2009	69.32	85.95	74.38	86.58	86.31	76.37	75.40	72.46	83.20	80.82	61.77	70.01		
2010	55.37	66.28	86.63	89.46	86.70	79.42	74.84	124.98	84.20	70.81	56.15	66.48		
2011	67.26	57.61	87.66	71.61	96.73	73.00	65.00	81.00	66.00	63.86	51.47	87.30		
2012	59.80	79.20	78.50	78.00	94.70	83.50	91.60	102.90	74.00	98.00	72.60	78.00		
2013	61.40	63.70	86.20	80.70	79.10	69.60	87.90	90.10	78.50	84.30	89.00	102.00		
2014	84.90	77.10	85.90	85.50	81.90	80.20	86.70	83.60	102.60	101.00	101.90	141.00		
2015	112.70	120.50	103.70	86.60	95.70	97.10	98.40	104.70	95.30	100.30	92.20	100.70		
2016	92.10	87.00	95.60	90.10	99.10	92.00	94.20	96.70	91.50	96.70	90.30	96.70		
2017	85.20	87.60	105.70	94.50	105.70	91.80	104.80	97.40	94.60	103.80	92.70	100.10	96.6	
2018	96.39	95.69	105.82	98.92	111.64	100.16	105.00	102.12	93.03	108.76	96.24	108.94	101.6	
2019	90.7	92.6	99.8	102.4	102.50	94.00	104.40	99.30	93.90	104.70	89.60	110.70	98.4	
2020	91.4	91.6	77.5	106.8	101.80	102.20	96.80	95.30	96.60	101.10	91.50	101.80	95.8	
2021	86.4	88.9	102.1	91	101.20	110.70	96.90	94.10	90.70	114.70	96.90	101.50	97.4	
2022	90.6	84.3	102.7	90.5	98.00	97.90	99.90	105.00	100.60	104.50	102.30	102.90	98.0	
Efektiviteti i shitjeve (%) 2009-2022														
	Janar	Shkurt	Mars	Prill	Maj	Qershor	Korrik	Gusht	Shtator	Tetor	Nentor	Dhjetor		
2009	41.1%	54.1%	46.1%	58.1%	57.4%	52.9%	50.8%	50.6%	62.1%	56.0%	41.1%	44.2%		
2010	34.0%	42.8%	54.7%	61.4%	56.2%	54.4%	54.7%	87.9%	66.1%	56.2%	43.7%	47.2%		
2011	29.9%	35.7%	55.3%	55.1%	72.7%	57.5%	50.8%	65.3%	50.9%	47.8%	34.9%	56.1%		
2012	38.4%	32.3%	35.1%	42.6%	57.9%	50.3%	49.9%	56.1%	42.9%	63.2%	42.2%	39.5%		
2013	30.0%	32.7%	44.6%	48.7%	47.8%	41.5%	49.8%	55.4%	51.0%	45.5%	46.2%	47.9%		
2014	45.0%	44.6%	49.2%	55.0%	51.7%	52.9%	55.0%	53.2%	70.1%	66.1%	68.4%	88.1%		
2015	71.4%	82.2%	69.6%	60.2%	65.8%	69.3%	68.3%	74.0%	71.2%	70.3%	63.8%	66.0%		
2016	60.2%	61.8%	67.0%	66.6%	72.4%	69.6%	69.7%	72.4%	71.3%	70.5%	63.8%	66.7%		
2017	56.7%	63.4%	75.4%	70.1%	78.3%	65.8%	78.9%	74.7%	75.9%	79.1%	70.9%	72.2%	71.1%	
2018	66.8%	71.9%	77.0%	75.8%	85.9%	79.4%	82.5%	80.9%	75.1%	85.3%	74.4%	79.9%	77.3%	
2019	64.2%	71.1%	73.4%	80.5%	79.8%	75.3%	83.1%	79.6%	77.4%	83.3%	70.3%	83.3%	77.0%	
2020	65.6%	71.8%	55.5%	88.2%	82.4%	83.1%	77.7%	77.3%	80.4%	79.7%	70.6%	80.9%	75.2%	
2021	62.3%	71.0%	75.6%	71.8%	83.1%	90.4%	78.7%	77.2%	76.0%	93.4%	77.6%	80.9%	77.3%	
2022	64.9%	67.7%	78.4%	74.0%	81.3%	81.0%	81.5%	87.3%	85.6%	85.3%	83.5%	82.6%	78.7%	
	2009	2010	2011	2012	2013	2014	2015	2016	2017	2018	2019	2020	2021	2022
Arketimi	76.4	70.1	70.7	83.0	79.3	91.9	100.8	93.4	96.6	101.6	98.4	95.8	97.4	98.0
Humbja	34.0	30.4	37.6	46.4	45.0	37.8	31.3	28.0	26.4	23.9	21.8	21.5	20.6	19.7
Efektiviteti	50.4	48.8	44.1	44.5	43.6	57.2	69.2	67.2	71.1	77.3	77.0	75.2	77.3	78.7

Figura 65 Ecuria e treguesve të efektivitetit të shitjes së Operatorit të Sistemit të Shpërndarjes (%)

(Burimi: OSSH sh.a.)

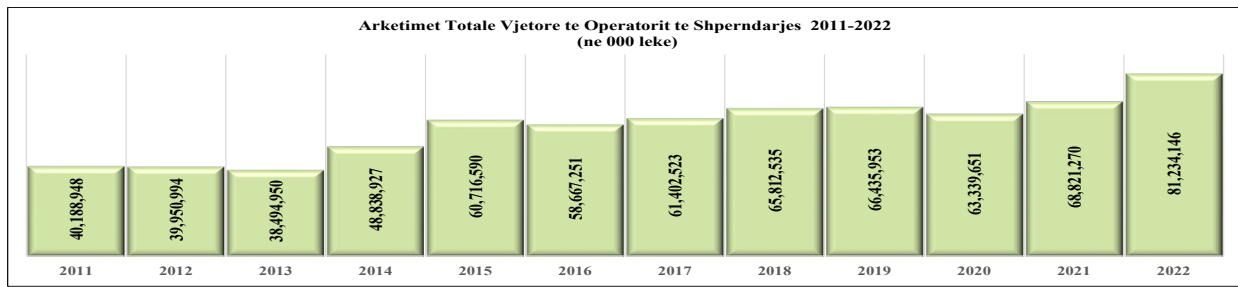
Efektiviteti i shitjeve të FSHU sh.a. përfaqëson praktikisht përqindjen (%) e energjisë elektrike që është shitur dhe arkëtuar. Për vitin 2022, efektiviteti i shitjeve për FSHUsh.a. është 78.7 %, ose 1.4 % më i lartë se në vitin 2021.

Efektiviteti i shitjeve për periudhën 2009- 2022 paraqitet dhe në grafikun në vijim:



Figura 66 Efektiviteti i shitjeve të FSHU sh.a. / OSHEE Group sh.a., 2009-2022

(Burimi: FSHU sh.a. / OSHEE Group sh.a.)

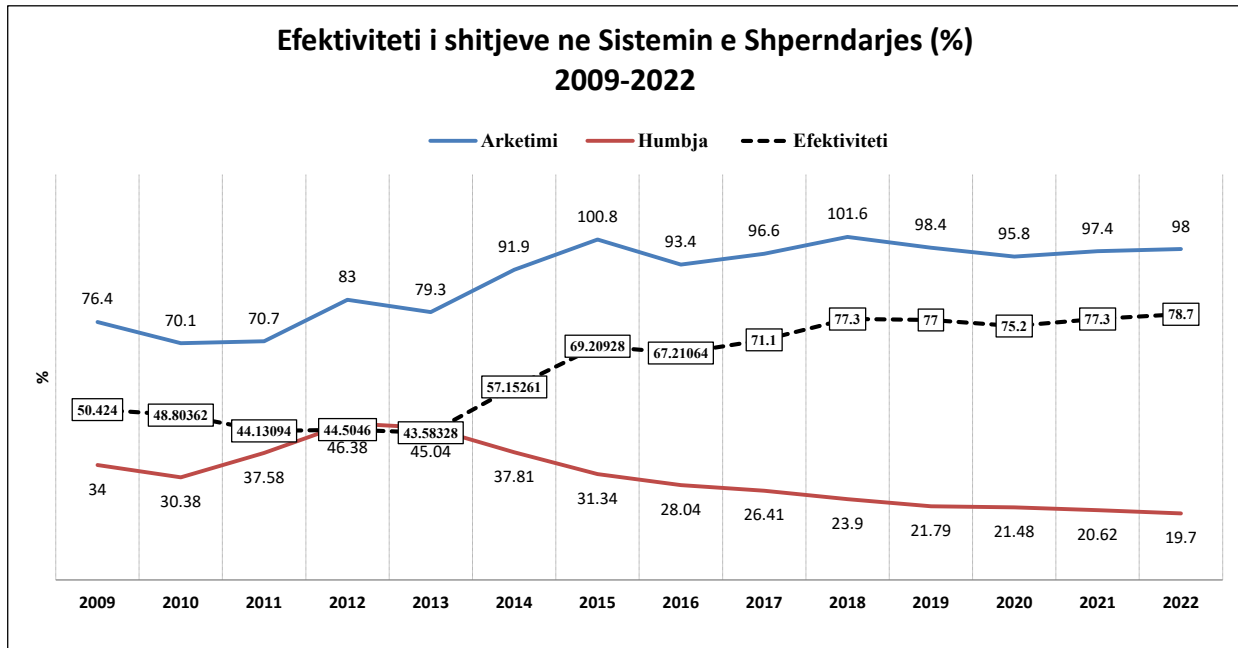

Figura 67 Humbjet Totale kundrejt Energjisë së futur në sistemin Elektroenergjitik kundrejt konsumit

Në figurën e mësipërme paraqitet ecuria e humbjeve totale të energjisë elektrike, e cila përfshin humbjet në sistemin e shpërndarjes edhe ato në sistemin e transmetimit, gjatë periudhës 2009 – 2022. Të dhënat tregojnë se humbjet e energjisë elektrike në vlera absolute kanë përgjithësisht trend zbritës. Për vitin 2022, humbjet e energjisë elektrike në sistemin e shpërndarjes dhe të transmetimit janë 1,658 GWh. Krahasuar me vitin 2021, vihet re një ulje e humbjeve totale të energjisë elektrike me 127

GWh. Në të njëjtën kohë duhet evidentuar fakti se ulja e konsumit të energjisë elektrike për vitin 2022, krahasuar me vitin 2021, shkon në rreth 491 GWh.

Në figurën më poshtë janë paraqitur të dhënat e faturim-arkëtimeve të energjisë elektrike përgjatë periudhës 2009 - 2022. Sikurse shihet dhe në figurë, deri në vitin 2014 diferenca ndërmjet faturimit dhe arkëtimit ka qenë e konsiderueshme. Diferenca ndërmjet faturimit dhe arkëtimit ka arritur nivelin maksimal në vitin 2011, në rreth 30%. Për vitin 2021, diferenca ndërmjet faturimit dhe arkëtimit është 3.8 miliardë lekë, ose 5% vlerës së energjisë elektrike të faturuar. Ulja e ndjeshme e diferencës ndërmjet energjisë elektrike të faturuar dhe asaj të arkëtuar ka filluar në vitin 2015 dhe ka vijuar të jetë një proces i konsoliduar në vitet në vijim.

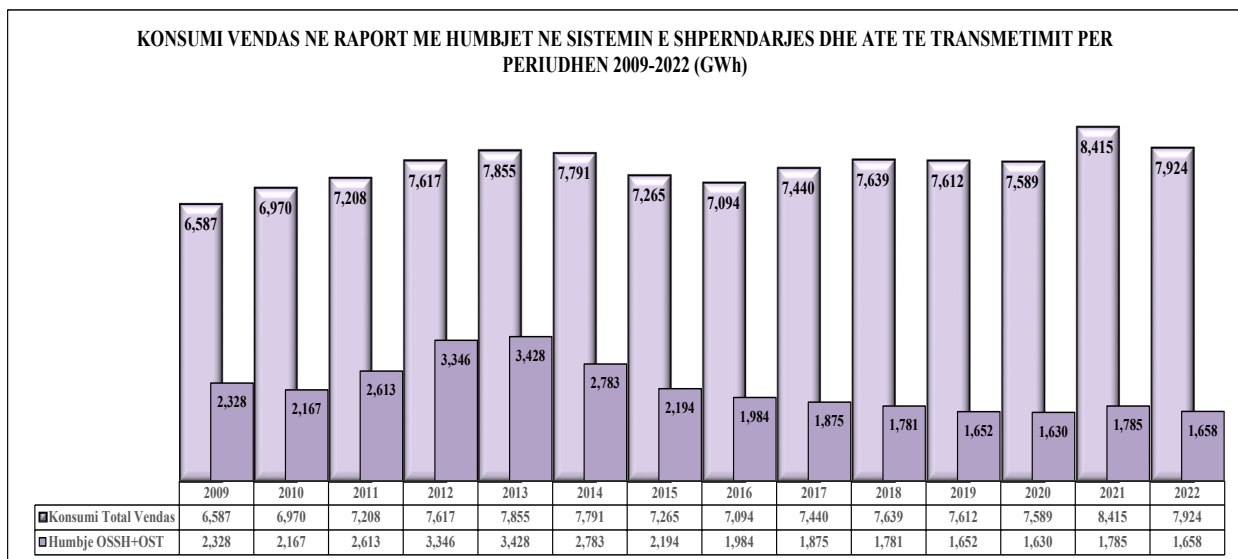

Figura 68 Faturimi/arkëtimi 2009-2022, me TVSH

(Burimi: OSSH sh.a.)

1.4.7 Asetet e Operatorit të Shpërndarjes së Energjisë Elektrike

Tabela e mëposhtme paraqet të dhëna mbi asetet në administrim nga OSSH sh.a. për vitin 2022, si nënstationet, linjat, kabinat dhe transformatorët në rrjetin e shpërndarjes së energjisë elektrike.

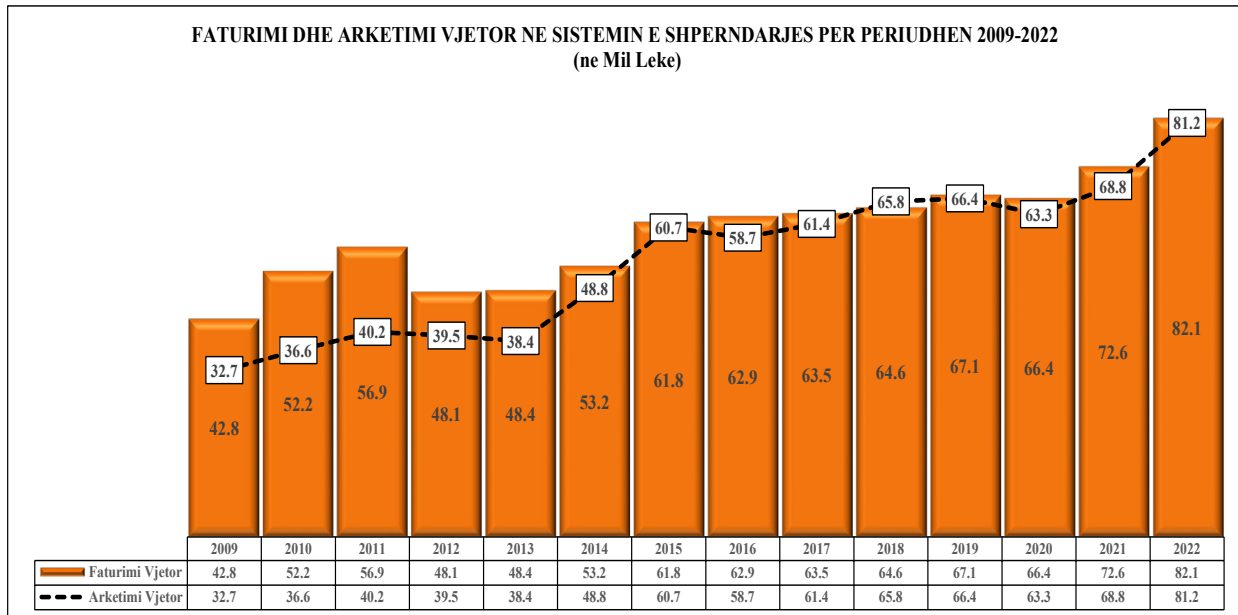
Të dhënat mbi asetet e OSSH sh.a. përfshijnë të dhëna mbi elementet kryesor të rrjetit të shpërndarjes së energjisë elektrike. Numrin e nënstationeve, numrin e transformatorëve, gjatësinë e linjave ajrore dhe kabllore si dhe numrin e kabinave elektrike. Numri total i kabinave elektrike në rrjetin e shpërndarjes për vitin 2022 është 26,059 nga të cilat 13,308 janë në pronësi të OSSH sh.a. dhe pjesa tjetër është në pronësi të subjekteve private.

Gjatësia totale e linjave të tensionit të mesëm në sistemin e shpërndarjes është 17,505 km. Gjatësia totale e rrjetit të tensionit të ulët në sistemin e shpërndarjes është 48,064 km. Në mënyrë më të detajuar të dhënat jepen në tabelën më poshtë:

TE DHENAT E RRJETIT OSSH PER VITIN 2022																							
NEN STACIONE, KABINA DHE TRANSFORMATORE		KABINAT	TIPI DHE NUMRI I KABINAVE												FUQIA E INSTALUAR (kVA)				NUMRI I TRANSFORMATORENE TE FUQISE DM/TU				
			METALIKE			MURATURE			BOX			SHITVILLORE			NUMRI TOTAL I KABINAVE								
			6 kV	10kV	20kV	6 kV	10kV	20kV	6 kV	10kV	20kV	6 kV	10kV	20kV		6 kV	10kV	20kV	Total	6 kV	10kV	20kV	Total
Numri i Nënstacioneve	181																						
Numri i transformatoreve ne nenstacione	313	Gjithsej (Total)	325	268	10	2594	3726	4127	58	88	2036	6805	5924	98	26,059	1,604,647	1,753,187	2,828,215	6,186,049	9,688	10,101	6,929	26,718
Numri i Kabinave total	25,059	Pronesi OSHEE	248	197	2	1,642	2,588	2,112	41	53	1,946	1,999	2,416	64	13,308	784,691	1,056,377	1,687,696	3,528,764	3,834	5,353	4,467	13,654
Numri i Transformatorëve TM/TU	26,718	Pronesi Jo e OSHEE	77	71	8	952	1,138	2,015	17	35	90	4,806	3,508	34	12,751	819,956	696,810	1,140,519	2,657,285	5,854	4,748	2,462	13,064
Gjatesia Totale e rrjetit TM (km)	11,450.7	Gjatesia Totale e rrjetit TU (km)	48,065																				
Linja 35 kV (km) Ajrore	1244.6	Ajror me peregjelles te shveshur (km)	17,410																				
Linja 35 Kv (km) Kablore	17.5	Ajror me kabell ABC(km)	5,817																				
Linja 20 Kv (km) Ajrore	238.3	Kabllor PVC, XLPE	4,658																				
Linja 20 Kv (km) Kablore	2441.8	Kabell Koaksial	20,180																				
Linja 10 Kv (km) Ajrore	7508.5																						
Linja 10 Kv (km) Kablore	410.1																						
Linja 6 Kv (km) Ajrore	4876.2																						
Linja 6 Kv (km) Kablore	767.8																						

Figura 69 Të dhëna mbi asetet kryesore të OSSH sh.a.

2. TREGU I ENERGJISË ELEKTRIKE

Tregu i Energjisë Elektrike për periudhën 01.01.2022 – 29.06.2022, ka funksionuar bazuar në VKM-në nr. 244, datë 30.03.2016, e ndryshuar “Për miratimin e kushteve për vendosjen e detyrimit të shërbimit publik”, që do të zbatohen ndaj të licencuarve në sektorin e energjisë elektrike, të cilët ushtrojnë aktivitetin e prodhimit, transmetimit, shpërndarjes dhe furnizimit me energji elektrike. Për periudhën në vijim të vitit 2022 Tregu i Energjisë Elektrike ka operuar bazuar në VKM-në nr. 456 datë 29.06.2022, “Për miratimin e kushteve për vendosjen e detyrimit të shërbimit publik”, që do të zbatohen ndaj të licencuarve në sektorin e energjisë elektrike, të cilët ushtrojnë aktivitetin e prodhimit, transmetimit, shpërndarjes dhe furnizimit me energji elektrike”.

VKM-ja nr. 584, datë 08.10.2021, “Për Shpalljen e Gjëndjes së Emergjencës në Furnizimin me Energji Elektrike”, nëpërmjet të cilës u vendos shpallja e gjëndjes së emergjencës së furnizimit me energji elektrike për periudhën nga muaji Tetor 2021 deri më 15 Prill 2022, ndryshuar me VKM nr. 650, datë 10.10.2022 për disa shtesa dhe ndryshime në vendimin nr. 584, datë 08.10.2021, të Keshillit të Ministrave, "Për shpalljen e gjëndjes së emergjencës në furnizimin me energji elektrike", të ndryshuar, e cila ndër të tjera shtyn gjëndjen e emergjencës së furnizimit me energji deri më 30 Qershor 2023.

VKM nr. 519, datë 13.07.2016 “Për Miratimin e Modelit të Tregut të Energjisë Elektrike”, nuk ka filluar të zbatohet pasi është përcaktuar të zbatohet me bërjen efektive dhe operative të tregut të një dite më parë dhe operimin e Bursës së Energjisë Elektrike.

Vendimet e sipër cituara të Këshillit të Ministrave nr. 244, datë 30.03.2016, i ndryshuar, si dhe nr. 456 datë 29.06.2022, kanë përcaktuar pjesëmarrësit e Tregut të Energjisë Elektrike në Shqipëri, si dhe rolin dhe përgjegjësitë e secilit pjesëmarrës në treg të ngarkuar me detyrimin e shërbimit publik, duke shërbyer edhe si model i përkohshëm i tregut të energjisë elektrike.

Me hyrjen në fuqi të ligjit nr. 43/2015 “Për sektorin e energjisë elektrike” i ndryshuar, Enti Rregullator i Energjisë, me qëllim reflektimin e kërkesave të këtij ligji, ka vijuar punën për të miratuar, rishikuar apo përmirësuar kuadrin rregullator dhe nënligjor në zbatim të tij.

Operimi i tregut të energjisë elektrike edhe për vitin 2022 ka vijuar bazuar në rregullat e përkohshme të tregut të energjisë elektrike, miratuar, me vendimin e ERE-s nr. 139, datë 15.08.2016, i ndryshuar.

Përgjatë vitit 2022 ka vijuar procesi për liberalizimin e Tregut të Energjisë Elektrike për sa i përket krijimit të kushteve teknike dhe të kuadrin nënligjor e rregullator për daljen në treg të hapur edhe për klientët e lidhur në nivelin e tensionit të mesëm (35kV, 20kV, 10 kV, 6 kV) në zbatim të ligjit nr. 43/2015 “Për sektorin e energjisë elektrike”, i ndryshuar dhe akteve nënligjore përkatëse.

Ky proces do të vijojë në vitet e ardhshme me daljen në treg të lirë të klientëve të lidhur në tensionin 20 kV, 10 kV, 6 kV, me qëllim garantimin e të drejtave si të furnizuesve, ashtu edhe të klientëve të energjisë elektrike, ERE ka plotësuar kuadrin ligjor rregullator me bazën e nevojshme për të garantuar operimin e sigurtë, transparent dhe mbi baza jo diskriminuese të tregut të energjisë.

Numri i klientëve për të cilët është bërë i mundur krijimi i kushteve teknike për daljen në treg të parregulluar për vitin 2022 është rreth 71, ndërkohë në Janar të vitit 2022, OSSH sh.a. njoftoi krijimin e kushteve teknike nga ana e OSSH sh.a. për liberalizimin e mëtejshëm të tregut.

2.1 Monitorimi i Veprimtarive në Tregun e Energjisë Elektrike

2.1.1 Monitorimi i Tregut të Energjisë Elektrike

Në zbatim të ligjit nr. 43/2015 “Për sektorin e energjisë elektrike” i ndryshuar, Neni 7, Neni 20, gërma ç), d), f) dhe g), Neni 22, Neni 58, pika 9, Neni 62, pika 4 si dhe Neni 72, gërma dh); Vendimi i Këshillit të Ministrave nr. 244, datë 30.03.2016, i ndryshuar “Për miratimin e kushteve për vendosjen e detyrimit të shërbimit publik, që do të zbatohen ndaj të licencuarve në sektorin e energjisë elektrike, të cilët ushtrojnë aktivitetin e prodhimit, transmetimit, shpërndarjes dhe furnizimit me energji elektrike”, i ndryshuar, Neni 13; si dhe kushtet e licencave të lëshuara nga ERE, shërbimet e operatorëve të licencuar nga ERE janë objekt i monitorimit në lidhje me respektimin e detyrimeve ligjore si dhe zbatimin e rregullave, vendimeve dhe urdhërave të ERE-s.

Në zbatim të sa më sipër dhe akteve nënligjore të sektorit por edhe detyrimeve të përcaktuara në Vendimin nr. 134/2019 të Kuvendit të Republikës së Shqipërisë, “Mbi miratimin e manualit të monitorimit vjetor dhe periodik”, ERE ka detyrimin të raportojë në Kuvendin e Shqipërisë në lidhje me gjetjet gjatë ushtrimit të funksionit të vetë monitorues.

Në lidhje me sa më sipër, ERE, për të patur një pasqyrë të plotë të funksionimit dhe zhvillimeve të tregut të energjisë elektrike, përveç kontrollit të raportimeve periodike që bëhen nga të licencuarit, gjatë vitit 2022 janë kryer monitorime me objekte specifike pranë të licencuarëve duke siguruar të

dhënat dhe informacionet e nevojshme për t'i shërbyer qëllimit të sipërcituar. Rezultatet dhe analizat janë paraqitur në Pjesën e I-rë “Gjendja Sektorit dhe Tregut të Energjisë Elektrike” të këtij raporti, duke dhënë edhe mundësinë e krahasimit me vitet paraardhëse si dhenë mënyrë krahasuese me ecurinë e të dhënave, për të cilat janë vendosur targete në Kapitullin VI “Plani i zbatimit” të VKM-së nr. 253, datë 24.4.2019, ndryshuar me VKM-në nr. 758, datë 09.12.2021 “Mbi miratimin e planit të konsolidimit financiar të sektorit publik, elektroenergjitik.

Në mënyrë që të sigurohen raportime sa më korrekte dhe në kohë nga të licencuarit dhe pjesëmarrësit e tregut të energjisë elektrike me vendimin e Bordit të ERE-s nr. 203, datë 12.12.2019, u miratuan “Rregullat për monitorimin e tregut të energjisë elektrike”. Në këto rregulla janë përcaktuar procedurat dhe formatet e raportimit dhe dërgimit të informacionit dhe të dhënave në ERE nga pjesëmarrësit e tregut.

ERE është në proces të zhvillimit të një platforme elektronike e cila do t'i mundësojë pjesëmarrësve në tregun e energjisë për të plotësuar të gjitha detyrimet që rrjedhin nga Direktivat dhe Rregulloret e KE-së si dhe ligjit nr. 43/2015 “Për sektorin e energjisë elektrike” i ndryshuar dhe ligjit nr. 102/2015 “Për sektorin e gazit natyror” i ndryshuar, njëkohësisht do t'i shërbejë të gjithë të interesuarve për marrjen e informacioneve dhe të dhënave të nevojshme në një kohë sa më të shpejtë. Gjithashtu kjo do të kontribuonte pozitivisht edhe në vijimin dhe përmirësimin e praktikave të publikimit të të dhënave nga ERE në zbatim të nenit 19, gërma k) dhe ligjit nr. 43/2015 “Për sektorin e energjisë elektrike” i ndryshuar.

Nga analizimi i rezultateve dhe përpunimi i problematikave e informacioneve të marra nga ERE, është gjykuar sipas rastit të zhvillohen verifikime, analiza, seanca dëgjimore dhe monitorime në terren.

Gjithashtu është analizuar situata e raportimeve periodike të të licencuarve ku konstatohen vonesa apo mos dërgim në kohë nga ana e tyre në respektim të detyrimit për raportim periodik brenda afateve të përcaktuara nga subjektet, lidhur me sa konstatuar ERE ka vijuar me korrespondencat përkatëse në kuadër të përmirësimit të këtyre praktikave.

Përfaqësues të ERE-s janë anëtarë të grupeve të punës së organizmave ndërkombëtare me të cilat ERE ka vendosur tashmë marrëdhënie bashkëpunimi.

Në këtë kuadër ERE informacionin e siguruar nga raportimet periodike e dërgon në institucionet e organizatat e ndryshme bashkëpunuese me të, si dhe merr pjesë në takime, që janë në objektin e punës së saj, këto të dhëna të monitoruara dhe të analizuara shërbejnë gjithashtu si kontribut në praktikat e këtyre institucioneve si dhe në plotësimin e pyetësorëve dhe korrespondencave.

Në mënyrë që të rritet transparenca në tregun e energjisë elektrike, ERE ka vijuar të monitorojë zbatimin e vendimit të bordit të ERE-s nr. 118, datë 27.07.2017, i cili ka miratuar “Rregullat për publikimin e të dhënave bazë të tregut të energjisë elektrike”.

Të dhënat kryesore (4) katër mujore dhe më frekvente për funksionimin e tregut të energjisë elektrike kanë vijuar të publikohen dhe për vitin 2022 rregullisht në faqen e internetit të ERE-s, sipas parashikimeve të ligjit nr. 43/2015 “Për sektorin e energjisë elektrike” i ndryshuar. Këto të dhëna japin

informacione dhe raporte të detajuara lidhur me prodhimin, transmetimin, shpërndarjen dhe furnizimin e energjisë elektrike dhe tregun e energjisë elektrike në vendin tonë.

Për të siguruar zbatimin e parashikimeve ligjore dhe nënligjore të detyrimeve që lidhen me transparencën në tregun e energjisë, ERE ka monitoruar periodikisht faqet e internetit të operatorëve kryesorë në tregun e energjisë. Rezulton se për vitin 2022 këto detyrime zbatohen kryesisht nga operatorët në kuadër të rritjes së transparencës dhe për çdo rast nga ana e ERE-s janë bërë shkresat përkatëse ku i kërkohet operatorëve përmirësimi i këtij procesi duke i evidentuar detyrimet që duhet të përmbushin në zbatim të akteve përkatëse.

Nga ana e operatorëve është vënë re shtimi i informacionit që publikohet në kuadër të transparencës, kryesisht OST sh.a., në faqen e saj të internetit dhe nëpërmjet platformës së transparencës së ENTSO-E, kjo për faktin se OST sh.a. është anëtare e ENTSO-E dhe ka detyrimin e publikimit të informacionit dhe në platformën e transparencës të kësaj organizate. Gjithësesi, përmirësimet të këtij procesi duhet të vijojnë dhe do të jenë objekt i punës së ERE-s në vijimësi, kjo theksuar edhe përgjatë vitit 2022 e në vijim nëpërmjet komunikimeve zyrtare të ERE-s me Sekretariatit e Komunitetit të Energjisë dhe OST sh.a.

Disa nga monitorimet specifike për të licensuarit dhe pjesëmarrësit e tregut paraqiten shkurtimisht si vijon:

2.1.2 Monitorime Specifike nga informacionet periodike të OST sh.a.

I. Alokimi i kapaciteteve në interkonjeksione

Në tabelën e mëposhtme paraqiten alokimet e kapaciteteve të interkonjeksionit sipas kufijve.

ALOKIMI I KAPACITETEVE 2022																				
Ankandi	Periudha	Shqipëri - Mali Zi						Shqipëri - Greqi						Shqipëri - Kosove						
		ATC e ofruar ne Ankand		ATC e shitur ne Ankand		Cmimi Ankandit		ATC e ofruar ne Ankand		ATC e shitur ne Ankand		Cmimi Ankandit		ATC e ofruar ne Ankand		ATC e shitur ne Ankand		Cmimi Ankandit		
		Export [MW]	Import [MW]	Export [MW]	Import [MW]	Export [Euro/MWh]	Import [Euro/MWh]	Export [MW]	Import [MW]	Export [MW]	Import [MW]	Export [Euro/MWh]	Import [Euro/MWh]	Export [MW]	Import [MW]	Export [MW]	Import [MW]	Export [Euro/MWh]	Import [Euro/MWh]	
Janar	01.01.2022-31.01.2022	101	100	101	100	2.07	1.47	200	202	200	202	1.11	3.47	200	200	200	200	0.83	0.41	
Shkurt	01.02.2022-28.02.2022	103	102	102	105	1.55	2.22	200	154	200	154	1.5	3.51	202	200	202	199	1.53	0.65	
Mars	01.03.2022-31.03.2022	103	102	103	102	0.91	3.98	100	102	100	102	2.55	1.51	200	200	200	200	0.31	1.11	
	102							107	102	107	0.84	0.79								
	2							4	0	2	0.84	0.79								
Prill	01.04.2022-03.04.2022	101	100	101	100	2.25	3.33	100	5	99	5	2.71	9.69	200	200	200	200	0.71	1.11	
	04.04.2022-05.04.2022							50	50	49	48	0.71	1.11							
	06.04.2022-15.04.2022							200	200	200	200	0.71	1.11							
	16.04.2022-30.04.2022							200		200		2.71								
Maj	01.05.2022-02.05.2022	101	100	101	100	1.29	3.55	200		193		4.00	0	200	200	200	200	0.26	0.95	
	03.05.2022-06.05.2022							0	0	4.00										
	07.05.2022-12.05.2022							200	0	193	0	4.00								
	13.05.2022-24.05.2022							300		300		4.00								
	25.05.2022-31.05.2022							200		193		4.00								
Qershor	01.06.2022-30.06.2022	101	100	101	100	0.89	3.69	200	5	200	5	4.20	3.99	202	200	202	200	0.61	1.35	
Korrik	01.07.2022-31.07.2022	101	100	100	100	0.55	3.89	200	202	200	202	2.79	2.99	200	200	200	199	0.23	3	
Gusht	01.08.2022-12.08.2022	101	100	101	100	1.4	3.56	200		200		2.83	5.23	200	200	200	200	0.22	1.97	
	13.08.2022-15.08.2022							50		46		2.83								
	16.08.2022-23.08.2022							200	157	200	157	2.83								
	24.08.2022-25.08.2022							50	50	48	48	0.22								1.97
	26.08.2022-31.08.2022							200	200	200	200	0.22								1.97
Shtator	01.09.2022-30.09.2022	101	100	101	100	1.55	1.65	200	202	200	202	1.32	12.31	200	200	200	200	0.28	2.55	
Tetor	01.10.2022-02.10.2022	101	100	101	99	3.13	2.55	200	202	200	202	3.21	5.51	200	200	200	200	0.81	1.35	
	03.10.2022-07.10.2022							100	102	96	98									
	08.10.2022-09.10.2022							200	202	200	202									
	10.10.2022-21.10.2022							100	102	96	98									
	22.10.2022-31.10.2022							200	202	200	202									
Nëntor	01.11.2022-06.11.2022	101	100	100	100	2.88	4.44	200		200		4	6.22	200	200	200	200	0.88	1.98	
	07.11.2022-11.11.2022							100	152	95	152	4								
	12.11.2022-30.11.2022							200		200		4								
Dhjetor	01.12.2022-31.12.2022	101	100	101	100	3.33	6	200	152	200	152	3.78	4.22	200	200	200	200	0.8	3.15	

Figura 70 Të dhëna mbi Ankandet e Alokimit të Kapaciteteve në Sistemin e Transmetimit gjatë vitit 2022

(Burimi: OST sh.a.)

Sikurse shihet, në shumicën e rasteve ka patur konxhestion në alokimin e kapaciteteve në të dy drejtimet import/eksport.

Për alokimin e kapaciteteve në interkonjeksione, gjatë vitit 2022 janë ndjekur procedurat sipas rregullave të harmonizuara të Zyres së Koordinimit të Alikomit të Kapaciteteve të interkonjeksionit për Evropën Juglindore (SEE CAO-s).

Ankandet e kapaciteteve në interkonjeksion janë zhvilluar në përputhje me afatet dhe procedurat e përcaktuara, në Rregulloren e Ankandit për Alokimin e Kapaciteteve në SEE CAO.

Vlen të theksojmë se nuk ka patur asnjë ankimim të Pjesëmarrësve të Tregut, pjesëmarrës në ankand, për afatet, procedurat, procesin e zhvillimit të ankandit, procesin e vlerësimit të ofertave, përcaktimit të fituesve dhe çmimeve të ankandit, komunikimit dhe publikimit të njoftimit të ankandit dhe rezultateve të tyre.

Implementimi i Tregut të energjisë është edhe një proces bashkëpunimi dhe i vlerësimit të ndërsjellë ndërmjet OT dhe Pjesëmarrësve të Tregut, sipas rolit përkatës të tyre në tregun e energjisë.

II. Disbalancat në tregun e energjisë elektrike

Në zbatim të “Rregullave të Tregut Shqiptar të Balancimit të Energjisë Elektrike” miratuar me vendimin e bordit të ERE-s nr. 106, datë, 02.07.2020, OST sh.a. duke filluar nga 1 Prilli 2021 ka operuar nëtregun e balancimit të energjisë elektrike duke zbatuar këto rregulla me efekte financiare për pjestarët e tregut të energjisë elektrike duke bërë llogaritjet dhe faturimin e disbalancave për secilin pjesëmarrës tregu të cilët janë përgjegjës për disbalancat që shkaktjnë, në bazë orare. Këto rregulla vendosin parime të qarta të një tregu konkures dhe dinamik për sa i përket balancimit të energjisë elektrike.

Këshilli i Ministrave në mbështetje të nenit 100 të Kushtetutës dhe të pikës 4, të nenit 99, të ligjit nr.43/2015, "Për sektorin e energjisë elektrike", të ndryshuar nxori vendimin 389 datë 09.06.2022, “Për trajtimin e disbalancave të shkaktuara nga prodhuesit me përparësi të energjisë elektrike”. Hyrja në fuqi e këtij vendimi plotëson tërësisht kuadrin ligjor për trajtimin e disbalancave në tregun e energjisë elektrike.

Ndër të tjera në këtë VKM në paragrafin III “Parime të Përgjithshme” në pikat respektive 1 dhe 2 përcaktohet se:

Në përputhje me nenin 22.5, të ligjit nr.7/2017, “Për nxitjen e përdorimit të energjisë nga burimet e rinovueshme”, dhe rregullat e tregut të balancimit, të miratuara nga ERE, prodhuesit me përparësi të energjisë elektrike janë përgjegjës për disbalancat dhe kostot përkatëse që ato shkaktjnë në sistem, në përputhje me rregullat e tregut shqiptar të balancimit të energjisë elektrike, të miratuara nga ERE.

Prodhuesit me përparësi të energjisë elektrike, të cilët kanë një kontratë shitblerjeje energjie elektrike me shoqërinë e ngarkuar me detyrimin e shërbimit publik për blerjen e energjisë nga burimet e rinovueshme, nga data 1 Prill 2021 janë automatikisht pjesë e Grupit të Balancimit të Operatorit të Energjisë së Rinovueshme (OER).

Disbalancat e pjesëmarrësve të tregut gjatë vitit 2022 janë llogaritur dhe faturuar në bazë mujore për interval kohe prej 1 ore.

Operimi i tregut të balancimit gjithashtu është objekt i monitorimit të vazhdueshëm të ERE-s.

Në tabelën në vijim paraqiten disbalancat për vitin 2022 për palët përgjegjëse balancuese.

Pale Përgjegjëse Balancuse	DISBALANCAT 2022																									
	JANAR		SHKURT		MARS		PRILL		MAJ		QERSHOR		KORRIK		GUSHT		SHTATOR		TETOR		NENTOR		DHJETOR		TOTALI 2022	
	Dis. Negative [MWh]	Dis. Pozitive [MWh]	Dis. Negative [MWh]	Dis. Pozitive [MWh]	Dis. Negative [MWh]	Dis. Pozitive [MWh]	Dis. Negative [MWh]	Dis. Pozitive [MWh]	Dis. Negative [MWh]	Dis. Pozitive [MWh]	Dis. Negative [MWh]	Dis. Pozitive [MWh]	Dis. Negative [MWh]	Dis. Pozitive [MWh]	Dis. Negative [MWh]	Dis. Pozitive [MWh]	Dis. Negative [MWh]	Dis. Pozitive [MWh]	Dis. Negative [MWh]	Dis. Pozitive [MWh]	Dis. Negative [MWh]	Dis. Pozitive [MWh]	Dis. Negative [MWh]	Dis. Pozitive [MWh]	Dis. Negative [MWh]	Dis. Pozitive [MWh]
KURUM INTERNATIONAL	298	33	863	645	1,142	351	1,203	549	965	174	796	529	124	45	26	114	69	26	65	74	1,001	777	1,158	353	7,813	3,669
DEVOLL HP	34	561	184	67	120	75	23	65	439	54	18	29	18	21	54	47	9	33	9	21	12	24	490	49	1,389	1,047
DRAGOBIA ENERGY																										
GENA	762	404	629	559	759	168	866	148	778	159	560	292	491	295	1,286	544	1,308	455	863	63	29	106	42	114	83	373
ENERGIA GAS & POWER ALB	654	178	327	37	317	59	348	64	589	29	793	0	323	12	308	16	184	20	173	22						
ENER TRADE									289	830	157	1,380	503	527												
ENERGY 34																										
AEN AS ENERGITI	284	107	30	73	64	49	117	104	69	38	57		58	28	46	18	148	98	99	32	172	106	315	283	1,461	936
GSA	2,749	28	1,925	131	4,701	370	1,418	521	1,344	598	3,689	200	2,527	25	2,198	231	1,279	27	319	250	271	494	218	1,465	22,638	4,338
Albanian Energy Supplier AES	1,355	79											16													
Future Energy Trading																										
Farmisuri i Tregut të Lirë FTL (C)	3,460	22,693	4,420	26,210	3,732	25,481	4,192	27,211	3,971	14,722	3,851	10,428	2,364	15,886	3,330	13,831	2,516	18,670	1,552	14,489	5,560	17,979	2,209	33,464	41,157	241,064
KESH Pale Përgjegjëse Balancuse	308	2,462	759	4,118	512	2,936	344	5,500	374	2,523	421	1,878	523	1,655	794	1,505	1,021	1,944	314	2,585	1,397	2,495	4,730	1,885	11,497	31,487
EZ-5 ENERGY	129	8	24	18	20	5																				
BVILLIS Tec Balok (kontrate Farmisuri)	71		61		66		15																			
KOSTI	2,703	12,584	2,683	10,333	1,137	14,239	4,576	8,666	6,960	5,197	9,615	2,280	3,806	9,169	6,288	6,007	3,465	8,126	909	14,056	11,890	1,562	12,398	2,530	66,430	94,748
OST - HUMBJET	5,028	1,506	1,278	2,229	1,619	2,889	14,685	2	8,262	49	6,931	12	3,024	504	900	1,244	955	2,021	1,326	1,055	2,375	657	3,597	1,566	49,980	13,733
Oftuesi i Shërbimit të Balancimit	Udhë Gjenerimi [MWh]	Rendje Gjenerimi [MWh]	Udhë Gjenerimi [MWh]	Rendje Gjenerimi [MWh]	Udhë Gjenerimi [MWh]	Rendje Gjenerimi [MWh]	Udhë Gjenerimi [MWh]	Rendje Gjenerimi [MWh]	Udhë Gjenerimi [MWh]	Rendje Gjenerimi [MWh]	Udhë Gjenerimi [MWh]	Rendje Gjenerimi [MWh]	Udhë Gjenerimi [MWh]	Rendje Gjenerimi [MWh]	Udhë Gjenerimi [MWh]	Rendje Gjenerimi [MWh]	Udhë Gjenerimi [MWh]	Rendje Gjenerimi [MWh]	Udhë Gjenerimi [MWh]	Rendje Gjenerimi [MWh]	Udhë Gjenerimi [MWh]	Rendje Gjenerimi [MWh]	Udhë Gjenerimi [MWh]	Rendje Gjenerimi [MWh]	Udhë Gjenerimi [MWh]	Rendje Gjenerimi [MWh]
Devoll HP Energjia Akt		117						18	13	53															13	188
Devoll HP Energjia Shtese Akt																										
Aven AS Energjia Energjia Akt																										
Aven AS Energjia Shtese Akt																										
KESH (k.a. Energjia Akt)	6,925	4,233	8,165	3,878	8,206	4,472	6,117	4,668	6,162	5,290	5,491	4,488	5,974	5,206	6,960	3,480	7,406	3,568	4,859	4,853	5,392	5,960	11,714	1,771	83,382	51,868
KESH (k.a. Energjia Shtese Akt)	2,431	175	4,569		1,740		2,289	141	1,924		1,448	44	3,619	204	4,083	1,057	8,974	1,901	3,308	1,772	2,437	5,146	7,607	3,702	44,430	14,143
TOTALI	27,120	45,168	25,837	48,288	24,070	51,093	36,189	47,658	32,129	29,707	33,827	21,576	23,364	33,576	26,273	28,095	27,855	36,958	13,867	39,895	31,856	36,085	45,458	48,411	347,844	466,510
Disbalancat mujore [MWh]	18,048		22,452		17,022		11,469		(2,422)		(12,251)		10,212		1,822		9,103		16,028		4,229		2,954		118,666	

Tabele Përmbledhëse viti 2022

MWh	Janar	Shkurt	Mars	Prill	Maj	Qershor	Korrik	Gusht	Shtator	Tetor	Nentor	Dhjetor
Disbalancat Negative	17,834	13,163	14,190	27,788	24,030	26,888	13,771	15,230	11,475	5,699	24,026	26,137
Disbalancat Pozitive	40,643	44,410	46,621	42,831	24,365	17,044	28,166	23,557	31,490	33,269	24,978	42,938

Disbalancat Mujore 2022 (MWh)



Figura 71 Disbalancat totale për vitin 2022 (MWh)

Burimi OST sh.a.

2.1.3 Monitorime të tjera të lidhura me veprimtarinë e të licencuarve në sektorin e energjisë elektrike

Monitorimi periodik i treguesve dhe të dhënave kryesore të Sektorit të Energjisë Elektrike për vitin 2022

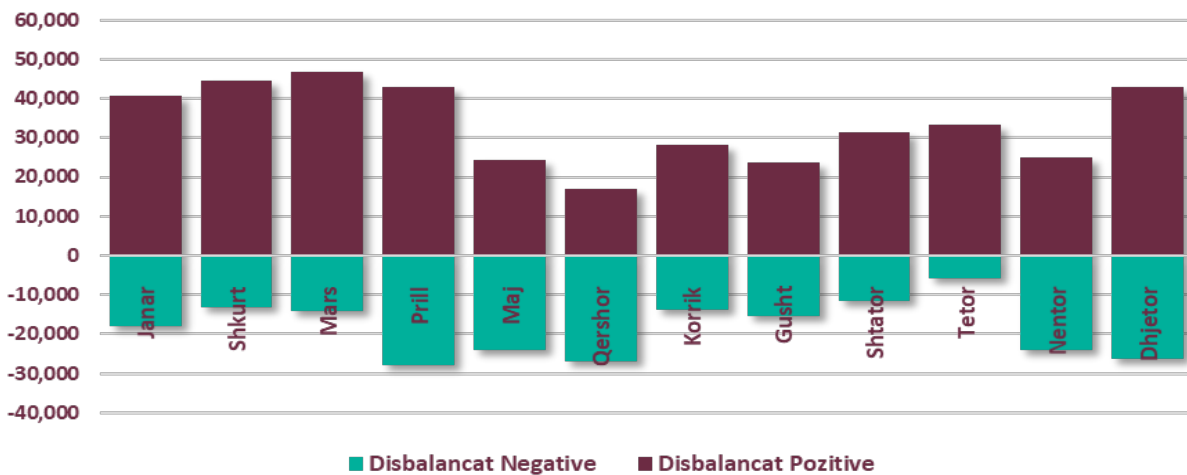
Në tabelën e mëposhtme paraqiten të dhënat kryesore të sektorit të energjisë elektrike për vitin 2022, ku pasqyrohen edhe vlerat e vendosura si target në Kapitullin VI “Plani i zbatimit” të VKM-së nr. 253, datë 24.4.2019 ndryshuar me VKM-në nr. 758, datë 09.12.2021 “Mbi miratimin e planit të konsolidimit financiar të sektorit publik, elektroenergjitik.

Tabela mundëson të krahasohen këto të dhëna pasi në kolonen “Fakt” jepen të dhënat e realizuara për vitin 2021 ndërsa në kolonen tjetër “Target” jepen të dhënat e përcaktuara në VKM nr. 253/2019 të ndryshuar me VKM nr. 758/2021. Sikurse evidentohet një pjesë e treguesve të vitit 2022 janë realizuar krahasuar me targetet e vendosura respektivisht, Mbledhja e të ardhurave, Gjenerim Neto i Brendshëm, Gjenerimi nga HEC-et Koncesionare dhe PPE, Gjenerimi Neto nga KESH, ndërsa pjesa tjetër e treguesve të vitit 2022 mbetet e pa realizuar.

Krahasim target-fakt i disa prej të dhënave të Sistemit Elektroenergjitik Shqiptar për vitin 2022 (GWh)		
	Target	Fakt
Humbjet në shpërndarje (import nga OSHEE)	900	1,457
Humbjet në transmetim (OST)	162	200
Klientë te kualifikuar Industri (të lidhur në OST)	826	679
Familjare	3 047	3 072
Kërkesa totale e energjisë	6 990	7 924
Gjenerimi Neto nga KESH	3 955	3 860
Koncesionare dhe PPE	1 935	3 143
Gjenerim Neto i Brendshem	5 888	7 003
Humbje totale në shpërndarje (%)	19.6	19.7
Mbledhja e të ardhurave (%)	95	98

Targetet e ndryshuara me VKM nr. 758/2021, gjenden të analizuar në formë më të detajuar nëparaqitjet tabelare dhe grafike si më poshtë vijon:

TË DHËNAT MBI HUMBJET DHE ARKETIMET NË SISTEMIN E SHPËRNDARJES GJATË VITIT 2022 NË RAPORT ME TARGETET													
	Janar	Shkurt	Mars	Prill	Maj	Qershor	Korrik	Gusht	Shtator	Tetor	Nentor	Dhjetor	VJETORE
Arketimet 2022 (000 leke)	6,859,193	6,664,376	7,719,627	6,995,838	6,306,324	6,055,583	6,545,583	7,572,519	7,399,844	6,440,598	5,984,099	6,690,562	81,234,146
Arketimet 2022 (%)	90.6	84.3	102.7	90.5	98.00	97.90	99.90	105.00	100.60	104.50	102.30	102.90	98.0
Targeti Arkëtimeve2022	95	95	95	95	95	95	95	95	95	95	95	95	95
Humbjet ne OSSH 2022 (MWh)	228,398	134,806	171,818	118,995	95,173	92,679	109,306	98,991	72,892	90,157	103,810	140,814	1,457,840
Humbjet ne OSSH 2022 (%)	28.42%	19.66%	23.68%	18.24%	17.08%	17.30%	18.42%	16.81%	14.94%	18.36%	18.38%	19.76%	19.70%
Targeti Humbjeve 2022	19.6	19.6	19.6	19.6	19.6	19.6	19.6	19.6	19.6	19.6	19.6	19.6	19.6
Humbjet ne OSSH 2022 (%)	Janar	Shkurt	Mars	Prill	Maj	Qershor	Korrik	Gusht	Shtator	Tetor	Nentor	Dhjetor	VJETORE
Humbjet ne OSSH 2022 (%)	28.42	19.66	23.68	18.24	17.08	17.30	18.42	16.81	14.94	18.36	18.38	19.76	19.70
Targeti Humbjeve2022	19.6	19.6	19.6	19.6	19.6	19.6	19.6	19.6	19.6	19.6	19.6	19.6	19.6
Arketimet 2022 (%)	Janar	Shkurt	Mars	Prill	Maj	Qershor	Korrik	Gusht	Shtator	Tetor	Nentor	Dhjetor	VJETORE
Arketimet 2022 (%)	90.6	84.3	102.7	90.5	98.00	97.90	99.90	105.00	100.60	104.50	102.30	102.90	98.0
Targeti Arkëtimeve 2022	95.0	95.0	95.0	95.0	95.0	95.0	95.0	95.0	95.0	95.0	95.0	95.0	95.0



Figura 72 Treguesit e SEE për vitin 2022 sipas targetit dhe faktit

Targeti i arkëtimeve i vendosur në këtë VKM për vitin 2022 është arritur ndërsa sa i përket humbjeve totale në rrjetin e shpërndarjes për vitin 2022 kemi një diferencë të lehtë me 0.1 % mbi targetin e vendosur për vitin respektiv.

2.1.4 Transaksionet e kryera nga KESH sh.a., në Treg të hapur (parregulluar) gjatë vitit 2022

Gjatë vitit 2022, ERE ka monitoruar përmes raportimit periodik blerjet e energjisë elektrike në treg të hapur nga shoqëritë pjesërisht të rregulluar KESH sh.a., ku rezulton se çmimi mesatar i ponderuar i blerjes së energjisë në treg të hapur nga shoqëria KESH sh.a., e ngarkuara me detyrimin e shërbimit publik është rreth 305.47 EUR/MWh, ndërkohë që çmimi mesatar i shitjes së energjisë në treg të hapur nga shoqëria KESH sh.a. rezulton me rreth 182 EUR/MWh.

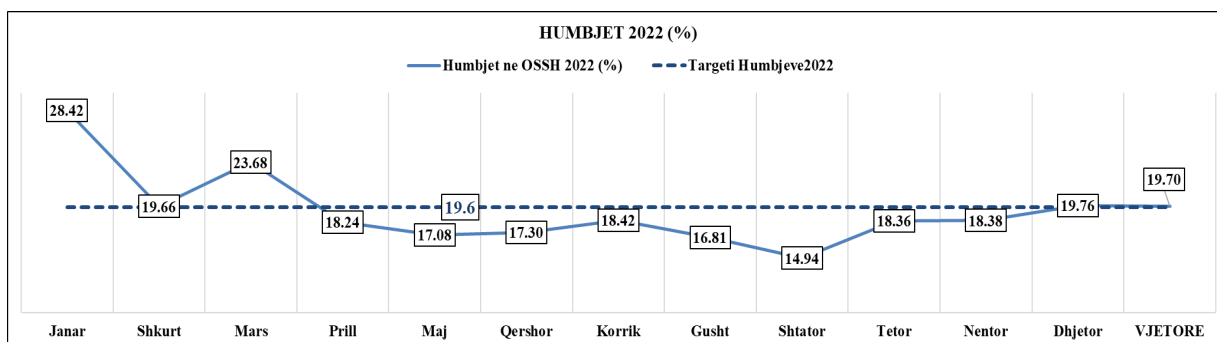
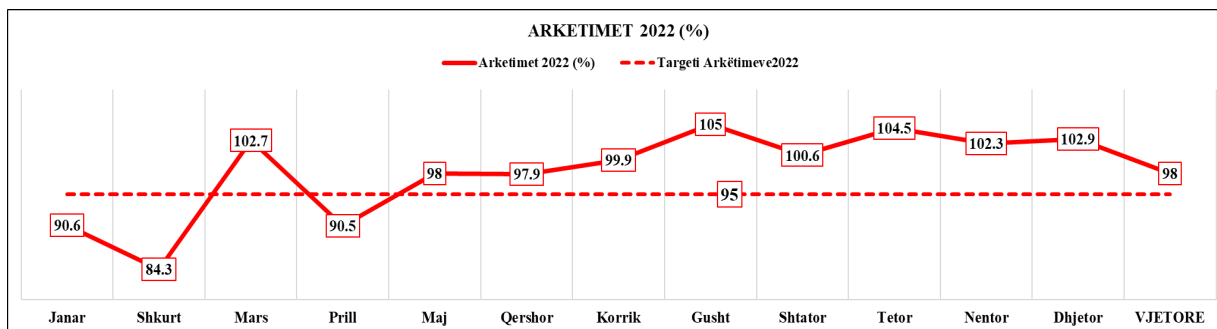
KESH sh.a. gjatë vitit 2022 ka shitur/blerë dhe shkëmbyer energji elektrike në treg të parregulluar kryesisht për optimizim, në zbatim të “Rregullores së Tregtimit të Energjisë Elektrike nga Korporata Elektroenergjitike Shqiptare KESH sh.a.” miratuar me Vendimin nr. 2762/8, datë 06.06.2019, të

Ministrisë së Infrastrukturës dhe Energjisë, në rolin e pronarit të KESH sh.a. dhe “Rregullave të përgjithshme të organizimit të aktivitetit tregtar nga Korporata Elektroenergjitike Shqiptare sh.a.” të miratuar me Vendimin nr.5233/1, datë 12.06.2020, të Asamblesë së Përgjithshme të Aksionerit.

Më poshtë po paraqesim një tabelë me të dhëna të transaksioneve më të detajuara të kryera gjatë vitit 2022 nga KESH sh.a.

Blerje energji elektrike sipas detyrimit për shërbim publik të vendosur me VKM 757/2021							
Shoqëria	Periudha	Statusi	Sasia	Çmimi	Vlera	TVSH	Vlera me TVSH
			MWh	Euro/MWh	Euro	Euro	Euro
Janar	01-31.01.2022	Blerje	137,750	237.23	32,677,830	3,579,660	36,257,490
Shkurt	01-28.02.2022	Blerje	209,736	230.35	48,311,804	8,254,760	56,566,563
Mars	01-31.03.2022	Blerje	165,655	237.90	39,408,783	4,460,105	43,868,887
Prill	01-30.04.2022	Blerje	44,328	209.62	9,291,903	276,922	9,568,825
Maj	01-31.05.2022	Blerje	76,864	210.57	16,184,915	1,625,919	17,810,834
Qershor	01-30.06.2022	Blerje	117,973	230.84	27,233,280	3,898,089	31,131,370
Korrik	01-31.07.2022	Blerje	170,381	439.19	74,829,132	11,657,195	86,486,327
Gusht	01-31.08.2022	Blerje	120,030	482.32	57,892,566	8,412,720	66,305,286
Shtator	01-30.09.2022	Blerje	125,256	479.23	60,026,234	7,722,635	67,748,869
Tetor	01-31.10.2022	Blerje	144,016	339.35	48,871,988	3,573,600	52,445,588
Nentor	01-30.11.2022	Blerje	148,973	210.47	31,354,418	4,288,794	35,643,213
Dhjetor	01-31.12.2022	Blerje	0	0.00	0	0	0
TOTALE		Blerje	1,460,962	305.34	446,082,853	57,750,399	503,833,252

SHITJET E KESH sha NE KUSHTET E PRURJEVE TE MEDHA PËR VITIN 2022							
Shoqëria	Statusi	Sasia	Çmimi	Vlera	TVSH	Vlera me TVSH	
		MWh	Euro/MWh	Euro	Euro	Euro	
Janar	Shitje	-	-	-	-	-	
Shkurt	Shitje	-	-	-	-	-	
Mars	Shitje	-	-	-	-	-	
Prill	Shitje	11,850	143	1,688,885	290,966	1,979,851	
Maj	Shitje	-	-	-	-	-	
Qershor	Shitje	-	-	-	-	-	
Korrik	Shitje	-	-	-	-	-	
Gusht	Shitje	-	-	-	-	-	
Shtator	Shitje	-	-	-	-	-	
Tetor	Shitje	-	-	-	-	-	
Nentor	Shitje	47,550	196	9,334,771	909,934	10,244,705	
Dhjetor	Shitje	135,136	169	22,800,882	2,958,515	25,759,398	
TOTALE		Shitje	194,536	174	33,824,538	4,159,416	37,983,953

Shit-blerje e energjisë elektrike për optimizim financiar të shoqërisë KESH sh.a. me procedura bazuar ne rregulloren e Tregtimit							
Shoqëria	Periudha	Statusi	Sasia	Çmimi	Vlera	TVSH	Vlera me TVSH
			MWh	Euro/MWh	Euro	Euro	Euro
Janar	01-31.01.2022	Shitje	840.00	338.57	284,400.00	-	284,400.00
		Blerje	-	-	-	-	-
Shkurt	01-28.02.2022	Shitje	-	-	-	-	-
		Blerje	-	-	-	-	-
Mars	01-31.03.2022	Shitje	-	-	-	-	-
		Blerje	-	-	-	-	-
Prill	01-30.04.2022	Shitje	-	-	-	-	-
		Blerje	-	-	-	-	-
Maj	01-31.05.2022	Shitje	-	-	-	-	-
		Blerje	-	-	-	-	-
Qershor	01-30.06.2022	Shitje	1,740.00	398.24	692,931.00	138,586.20	831,517.20
		Blerje	1,740.00	291.37	506,983.20	101,396.64	608,379.84
Korrik	01-31.07.2022	Shitje	3,400.00	317.19	1,078,460.00	215,692.00	1,294,152.00
		Blerje	3,400.00	281.17	955,992.70	139,636.22	1,095,628.92
Gusht	01-31.08.2022	Shitje	900.00	600.91	540,821.70	108,164.34	648,986.04
		Blerje	720.00	525.69	378,495.00	75,699.00	454,194.00
Shtator	01-30.09.2022	Shitje	600.00	600.91	360,547.80	72,109.56	432,657.36
		Blerje	780.00	525.85	410,160.00	82,032.00	492,192.00
Tetor	01-31.10.2022	Shitje	-	-	-	-	-
		Blerje	-	-	-	-	-
Nentor	01-30.11.2022	Shitje	-	-	-	-	-
		Blerje	132.00	215.79	28,484.52	-	28,484.52
Dhjetor	01-31.12.2022	Shitje	-	-	-	-	-
		Blerje	-	-	-	-	-
TOTALE	Janar-Dhjetor	Shitje	7,480.00	395.34	2,957,160.50	534,552.10	3,491,712.60
		Blerje	6,772.00	336.70	2,280,115.42	398,763.86	2,678,879.28

Figura 73 Transaksionet e kryera gjatë vitit 2022 nga KESH sh.a.

Në grafikun e Figurës më poshtë është paraqitur balanca (hyrje – dalje) import-eksport e energjisë elektrike për periudhën 2009 – 2022.

Për 10-vjeçarin e fundit, vendi ynë rezulton të jetë përgjithësisht një importues neto i energjisë elektrike me përjashtim të viteve 2010, 2016, 2018 dhe në 2021. Sqarojmë se vlerat e paraqitura përfaqësojnë të gjitha flukset hyrëse e dalëse nga të gjithë pjesëmarrësit e tregut të energjisë elektrike në Shqipëri.



Figura 74 Balanca Import - Eksport e energjisë elektrike në vite

(Burimi: OST sh.a.)

2.1.4.1 Pjesëmarrësit e regjistruar në tregun e energjisë elektrike gjatë vitit 2022

Në tabelën në vijim po paraqesim një listë të plotë të pjesëmarrësve të tregut të energjisë elektrike të cilët janë regjistruar në OST sh.a. dhe operojnë në tregun tonë. Sikurse evidentohet në këtë tabelë numri i pjesëmarrësve të tregut të energjisë elektrike që janë regjistruar është 76, por pjesëmarrësit e tregut të cilët janë aktiv janë më pak se ky numër.

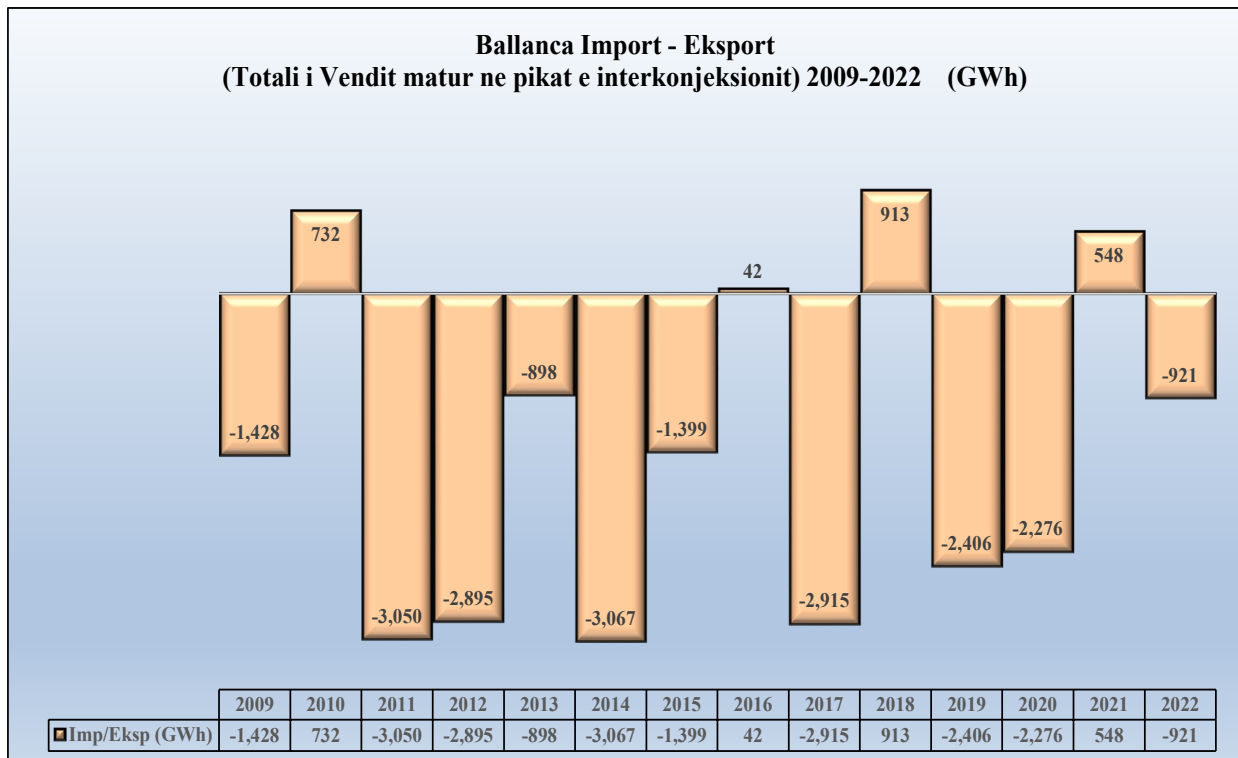
Për sa monitoruar periodikisht nga regjistri i pjesëmarrësve të regjistruar në tregun e energjisë elektrike përgjatë vitit 2022, konstatohet se nuk ka patur problematika në përditësimin e tij nga ana e OST/OT sa i takon reflektimit të azhurnimeve për të licencuarit dhe pjesëmarrësit e tregut si në kuptim të afateve dhenë reflektimin e marrëveshjeve në tregun e energjisë elektrike.

Gjithashtu në kuadër të përmirësimit të praktikave për funksionimin dhe monitorimin e tregut të energjisë elektrike, ne zbatim te vendimit te Bordit të ERE-s nr. 126, datë 17.05.2021, “Për miratimin e Rregullores për Integritetin dhe Transparencën e Tregut me Shumicë të Energjisë” (REMIT), vijon puna për implementimin e saj.

Regjistri i Pjesëmarrësve në tregun e energjisë elektrike gjatë vititi 2022

Regjistri Pjesmarrësve të Tregut (viti 2022)		PRODHUES		P
		TREGTUES		T
		FURNIZUES		F
		FURNIZUES I SHËRBIMIT UNIVERSAL		FSHU
		SHËRBNDARJE		SH
Nr	Emri i Subjektit	EIC Code	data e regjistrimit	Roli në TEE
1	Albanian Energy Supplier	54X-AEG-02-1603G	26.05.2015	T; F
2	AXPO Albania	23X-150330-AA-K	28.1.2020	T; F
3	Ayen AS Energji	23X-150416-A-N	17.12.2014	P; T; F
4	Ayen Energy Trading	23X-140426-AY-W	04.05.2014	T; F
6	Devoll Hydropower	23X-150409-DHP5	11.06.2015	T; F
8	Energji Ashta	54X-HECASHITA-059	25.05.2012	P
9	Energy Supply-AL	54X-ES-AL-12Y	25.02.2022	T; F
11	GEN-I Tirana	23X-120709GEN0	31.01.2011	T; F
13	Green Energy Trading Albania	23X-150702GE-3	01.07.2015	T
14	Grupi Sistemeve Automatike	22XGSA-N	09.05.2011	T; F
15	Korporata Elektroenergjitike Shqiptare	23X-130918APC-M	25.04.2011	P; T
16	KURUM International	23X-131115KI-1	17.12.2013	P; T; F
17	NOA Energy Trade	23X-150630-NE-6	10.03.2015	T; F
18	Operatori i Sistemit të Shpërndarjes - OSSH sh.a.	54X-10101FT022OP	19.02.2020	SH
19	Stravaj Energy	54X-STRAVAJ-E086	25.04.2014	P; T
20	WENERG	54X-WENERG-10E	10.06.2015	P
24	Energy Financing Team Tirana	54X-EFT-TIRANA-V	24.08.2017	T; F
25	Alpiq Energy Albania	23X-141204AEA-T	29.04.2011	T; F
26	URADRIN	54X-1001D101218J	10.08.2018	F
27	Energia Gas and Power Albania shpk	23x-150309-LT-Y	22.10.2018	T; F
28	RENRGY Trading Group	54X-10IRN102618R	12.11.2018	T; F
29	Ener Trade shpk	54X-10 IET091118	21.12.2018	T; F
30	Power and Gas Operations	54X-10IPG2307196	23.07.2019	T
31	ENSCO Trading (Albania) sh.p.k	54X-110IESA1019G	02.12.2019	T
32	KESH sh.a	23X-130918APC-M	16.12.2019	F
33	Furnizuesi i Tregut të Lirë - FTL sh.a.	54X-10101FT0220P	19.02.2020	T; F
34	Furnizuesi i Shërbimit Universal - FSHU sh.a.	54X-01011FSH022Q	19.02.2020	F
35	EZ-5 Energy shpk	54X-11LKE250319U	25.03.2019	T; F
35	Hec Arsti shpk	54X-101H11A-IJ	27.03.2021	P
36	Hec Lajthiza Invest	54X-L-1011LTF-1S	15.03.2022	P
37	Danske commodities Albania	23X-121120DCALG	30.10.2012	T
38	Lëngarica & Energy shpk	54X-L-1010H-LENU	09.07.2021	P
39	INFO-TELECOM	54X-L-1100-INFTI	06.08.2021	T
40	TIRANA INTERNATIONAL DEVELOPMEN	54X-L-0101-TID-F	06.08.2021	T
41	TEODORI 2003	54X-L-110-TE-ALU	13.08.2021	P
42	DITEKO sh.p.k	54X-L-10101DIT-Y	13.09.2021	T
43	S.P.E. GJADER sh.p.k	54X-L-1010-GJADJ	18.10.2021	P
44	AlbESP Trading & Consulting sh.p.k	54X-L-10101AESPF	17.12.2021	F; T
45	HEC Tervoli sh.p.k	54X-L-210101HTEI	23.12.2021	P
46	HEC BISHNICA 1.2 sh.p.k	54X-L-10011HB12W	23.12.2021	P
47	ENERGAL sh.p.k	54X-L-1111EN-ALF	31.12.2021	P; T
48	EURON ENERGY sh.p.k	54X-L-0111EU-ENB	31.12.2021	T; P
49	Hydro-Seta sh.p.k	54X-L-1111HS-015	31.12.2021	P; T
50	Alb-Energy sh.p.k	54X-L-0101A1-EN3	11.05.2022	T
51	Dragobia Energy sh.p.k.	54X-L-111DRG-01W	12.07.2022	P; T; F
52	Future Energy Trading and Exchange Dynamics shpk	54X-L-101FETED-J	27.06.2022	F; T
53	Ada Solar SE shpk	54X-L-01001ADS-6	26.04.2022	T
54	Tren Sun System	54X-10-L-TSS-103	22.08.2022	P
55	Korça Photovoltaic Park	54X-L-KOPP-11011	22.08.2022	P
56	NTSP	54X-L-11-L-NTSP-12	22.08.2022	P
57	Sun Beat System	54X-L-1011-SBS-V	22.08.2022	P
58	Hidropower Electric	54X-L-101HE1011B	26.08.2022	T; P
59	M&K Energy Trading Co	54X-L-11010MK-1S	06.08.2022	T
60	Erdy Energy	54X-L-101ERDY-EZ	13.09.2022	P
61	Albanian Green Energy	54X-L-1011AGEF	05.10.2022	P; T; F
62	Balkan Green Energy	54X-100001BGE-R	05.10.2022	P; T
63	Favina 1	54X-L-11FAV0101R	06.10.2022	P
64	HEC Qarr&Kaltanj	54X-L-10HQARR10G	06.10.2022	P
65	Osoja HPP	54X-L-101OSOJ-1R	06.10.2022	P
66	Snow Energy	54X-10101SNE-I	06.10.2022	P; T
67	Energy 24	54X-L-1011EN-248	12.10.2022	T
68	Erdat Lura	54X-HEC-LURA-069	12.10.2022	T
69	Gjo-Spa Power	54X-HEC-LAPA075	12.10.2022	T
70	Power Elektrik Slabinje	54X-L-1010PESLAV	12.10.2022	T; P
71	HydroEnergy	54X-L-1011HEN-10Y	18.10.2022	T
72	Koka & Ergi Energy Stavec	54X-10101HSTAVIZ	18.10.2022	P
73	EZ-5 Energy	54X-11LKE250319U	02.11.2022	P
74	HEC Vlshë	54X-L-H-VLE-1018	02.11.2022	T
75	NRG Power	54X-L-110-NRG-PW	02.11.2022	F; T
76	HEC Vlshë	54X-L-H-VLE-1018	04.11.2022	P
Burimi: OST sh.a				

Figura 75 Pjesëmarrësit e Tregut gjatë vitit 2022

Burimi OST sh.a

2.1.5 Rekomandime për operatorët dhe pjesëmarrësit e tregut nga monitorimet

Përgjatë vitit 2022 në kuadër të vijimit të ushtrimit të funksionit monitorues nga ERE, për operatorët dhe pjesëmarrësit e tregut janë lënë rekomandime dhe detyra si vijon:

Zbatimi i plotë i Rregullave për publikimin e të dhënave bazë të Tregut të Energjisë Elektrike, miratuar me Vendimin e Bordit të ERE-s nr. 118, datë 27.07.2017, nga OST sh.a. dhe OSHEE Group sh.a. në kuadër të rritjes së shkallës së transparencës në tregun e energjisë elektrike;

Zbatimin me rigorozi të tëpërcaktimeve të vendimit të Bordit të ERE-snr. 106, datë, 02.07.2020 “Mbi miratimin e rregullave të tregut Shqiptar të balancimit të energjisë elektrike”, nga OST sh.a. përfshirë dhe garantimin e neutralitetit të saj financiar siç është përcaktuar në këto rregulla;

Zbatimin e kriterëve të plota të ndarjes së OSHEE Group sh.a. në tre kompanitë e licencuara OSSH sh.a., FSHU sh.a. dhe FTL sh.a., përfshirë dhe format e mënyrat e raportimit të të dhënave në ERE sipas ndarjes;

Marrjen e masave nga OST sh.a., OSHEE GROUP sh.a. dhe KESH sh.a. për zbatimin e plotë të parashikimeve të Rregullores për Sigurinë Kibernetike të Infrastrukturave Kritike në Sektorin e Energjisë Elektrike me vendimin e Bordit të ERE-s Nr. 126 datë 30.07.2020.

Evidentojmë se ERE, në zbatim të parashikimeve të pikës 5, gërma a) të Vendimit nr. 134/2018 “Për miratimin e manualit të monitorimit vjetor dhe periodik”, ka përgatitur dhe dërguar në Kuvendin e Shqipërisë raporte dhe informacione 6 mujore për gjetjet nga monitorimi, ku janë raportuar të dhënat kryesore të gjëndjes së sistemit elektroenergjitik Shqiptar si gjetjet nga raportimet dhe monitorimet e pjesëmarrësve si dhe operatorëve të energjisë.

2.2 Rregullorja për Integritetin dhe Transparencën e Tregut me Shumicë të Energjisë (REMIT)

Me vendimin e ERE nr. 126, datë 17.05.2021, është miratuar Rregullorja për Integritetin dhe Transparencën e Tregut me Shumicë të Energjisë (REMIT). Rregullorja për integritetin dhe transparencën e tregut të energjisë me shumicë transpozon Rregulloren REMIT 1227/2011 siç është miratuar dhe përshtatur për Palët Kontraktuese të Komunitetit të Energjisë dhe ka si qëllim të përcaktojë kriteret që ndalojnë praktikën abuzive që mund të ndodhin dhe prekin tregjet e energjisë me shumicë. Në të njëjtën kohë rregullorja ndihmon në funksionimin e duhur të këtyre tregjeve, duke marrë parasysh karakteristikat e tyre specifike.

2.2.1 Detyrime që lindin nga Rregullorja për Integritetin dhe Transparencën e Tregut me Shumicë të Energjisë (REMIT)

Rregullorja për Integritetin dhe Transparencën e Tregut me Shumicë të Energjisë, ndalon tregtimin e energjisë nga personat e brendshëm të kompanive. Kjo për faktin se këta persona posedojnë informacione të brendshme në lidhje me produktet e energjisë që do të tregtohet për rrjedhojë përfshirja e këtyre personave në procesin e tregtimit të produkteve të energjisë dëmton konkurrencën, transparencën dhe deformon tregun e energjisë.

2.2.2 Monitorimi dhe regjistrimi i pjesëmarrësve në treg në zbatim të rregullorës REMIT

ERE monitoron aktivitetin tregtar të produkteve të energjisë me shumicë për të zbuluar dhe parandaluar tregtinë bazuar në rrjedhjen e informacionit brendshëm dhe manipulimin e tregut vendas.

ERE bashkëpunon në nivel rajonal nëpërmjet Bordit Rregullator të Komunitetit të Energjisë në kryerjen e monitorimit të tregjeve të energjisë me shumicë. Për monitorim të tregut të energjisë me shumicë, ERE gjithashtu do të bashkëpunojë me Autoritetin e Konkurrencës, apo ndonjë organ tjetër për këtë qëllim. Në kryerjen e monitorimit të tregut, Autoriteti i Konkurrencës ose organi i monitorimit të tregut do të kenë të njëjtat të drejta dhe detyrime si ERE.

Pjesëmarrësit e tregut që hyjnë në transaksione me produkte të energjisë me shumicë në Shqipëri, ose shprehin interesin për të hyrë në transaksione të tilla përmes procedurave të tregtimit, duhet të regjistrohen pranë ERE.

2.2.3 Regjistrimi i pjesëmarrësve të tregut sipas REMIT

Përgjatë vitit 2022 ERE në zbatim të rregullores REMIT, ka krijuar një rubrike të vecantë në faqen zyrtare të internetit në seksionin, regu i Energjisë. Në këtë rubrikë gjenden dokumentat përkatës të rregullores përfshi dhe shtojcën A në të cilën paraqiten respektivisht Forma 1, kjo formë do të përdoret për paraqitjen e Informacionit nga ERE në Bordin Rregullator të Komunitetit të Energjisë (ECRB) në rast të dyshimeve për ndikime abusive në Palët Kontraktuese bazuar në nenin 4(1) të ECRB, akti procedural 01/2020, si dhe Forma 5 e cila do të përdoret me qëllim krijimin e regjistrit kombëtar të pjesëmarrësve të tregut i cili publikohet.

Fokusi kryesor i punës së ERE këtë vit ka qënë në përgatitjen e Regjistrit Kombëtar REMIT në Shqipëri, i publikuar në faqen e ERE. Në vijim regjistri REMIT i krijuar përgjatë vitit 202:

Forma Ligjore	Adresa e Kompanisë (Zyrat Qëndrore)	Qyteti ku ndodhet Kompania	ZIP Code	Kodi EIC i Kompanisë	Kodi BIC i Kompanisë	Kodi LEI i Kompanisë	NIPT i Kompanisë	Website i kompanisë	Webpage ku janë publikuar informacionet e brendshme
SHPK	Njesia Bashkiake Nr.5 Rr. Ibrahim Rugova 64.	Tirane	1019	22XGSA-----N	SGSBALTX		J61820031J	www.gsa.al	www.gsa.al
SHPK	Ish-Noli Business center, Rr. Ismail Qemali Nr. 27	Tirane	1000	23X---120709GENO	SGSBALTX		K81413005A	https://www.gen-i.eu/at/en/	https://www.gen-i.eu/at/en/
SHPK	Rruga "Vaso Pasha" Nr. 20	Tirane	1001	54X-1-10101AESPF			M122210081	www.albesptc.al	www.albesptc.al
SH.A	Rruga "Viktor Eftimiu"	Tirane	1023	23X--130918APC-M	SGSBALTX		J61817005F	www.kesh.al	www.kesh.al
SHPK	Bulevardi "Deshmoret e Kombit" Kullat binjake kati 2	Tirane	1001	23X--150630-N-6			L42203031A	www.noaenergy.al	
SH.A	Autostrada Tirane-Durrës KM9 Kashar	Tirane	1051	10XAL-KESH----J	SGSBALTX	K42101801N	K42101801N	www.ost.al	www.ost.al/te-dhena/
SHPK	Rruga "Faik Konica" Nr1 Pallati kuq perball fakultetit ekonomik	Tirane	1001	54X-1-1100-INFTI	SGSBALTX		K92402002P	www.infotelecom.al	
SHPK	Rruga "Dervish Hima" NR1 Tirane	Tirane	1010	54X-101RN102618R				www.rnrgy.com	www.rnrgy.com
SHPK	Rruga "Sami Frasherit" Nr5, shkalla	Tirane	1001	54X-1-0101-TID-F	PUPPALTR		J82427007R		
SHPK	Rruga e Elbasanit, Objekti Park Gate, Kati 1	Tirane	1001	54X-101ET0911180	USALALTR	8945000X1HJLANDKZY22	L82118017S		https://www.linkedin.com/company/ener-trade-

Figura 76 Regjistri i pjesëmarrësve të tregut sipas REMIT 2022

3. BURSA SHQIPTARE E ENERGISË ELEKTRIKE (ALPEX)

Bazuar në vendimet e Këshillit të Ministrave, respektivisht nr. 322, datë 15.05.2019 “Mbi themelimin dhe përcaktimin e formës ligjore të strukturës së pronësisë të kapitalit aksionar të operatorit të tregut” dhe atë nr.609, datë 11.09.2019 “Mbi përcaktimin e kriterëve dhe procedurave për përzgjedhjen e pjesëmarrësve në kapitalin aksionar të operatorit të tregut”, në Tetor të vitit 2020 u themelua Bursa Shqiptare e Energjisë Elektrike (ALPEX) si një Shoqëri Aksionare, në bashkëpronësi të Operatorëve të Sistemeve të Transmetimit të Shqipërisë (OST) dhe Kosovës (KOSTT).

Shqipëria dhe Kosova janë nënshkruese të Marrëveshjes së Traktatit të Komunitetit të Energjisë në tetor të vitit 2005, e cila mbetet ende në fuqi fillimisht për një periudhë 10-vjeçare nga Korriku i vitit 2006 deri në vitin 2026. Qëllimi kryesor i Komunitetit të Energjisë është që nëpërmjet një kornize detyrimesh ligjore të shtrijë standardet e rregullave dhe parimet e brendshme të tregut të energjisë së Bashkimit Evropian në vendet e Evropës Juglindore, në rajonin e Detit të Zi dhe më gjerë përmes një kornize të detyrueshme ligjore e krijuar nga një numër *acquis* në energji, ambient dhe konkurrencë.

Ligji nr. 43/2015 “Për sektorin e energjisë elektrike“ i ndryshuar, shfuqizon modelin e blerësit të vetëm në tregun me shumicë, duke paraqitur një treg të lirë dhe të multi-segmentuar. Modeli i ri i tregut siç është përcaktuar në VKM nr. 519 datë 13.7.2016 “Për miratimin e modelit të tregut të energjisë elektrike”, përfshin tregun e ditës në avancë, tregun brenda së njëjtës ditë, tregun balancues dhe shërbimet ndihmëse, si dhe tregun e kontratave dypalëshe, duke qenë kështu në përputhje me praktikën që ndiqen në shumë vende të Bashkimit Evropian. Gjithashtu, ligji për sektorin e energjisë elektrike, siguron themelimin e Bursës së Energjisë Elektrike me qëllim operimin e tregut të organizuar të energjisë elektrike në Shqipëri.

Në 27 Prill 2016, me qëllim përmbushjen e objektivave të paketës së tretë legislative në fushën e energjisë elektrike të BE për themelimin e tregut të brendshëm evropian të energjisë elektrike dhe bazuar në vendimet e arritura në samitin e Ballkanit perëndimor, të mbajtur në Vienë në 27 Gusht 2015, Shqipëria dhe Kosova u angazhuan të krijojnë operatorët (bursat) për operimin dhe rrjedhimisht bashkimin e tregjeve të ditës në avancë (DAM) dhe brenda të njëjtës ditë (IDM) në një treg rajonal.

Në Qershor 2018 operatorët e sistemeve të transmetimit OST, KOSTT, Enteve rregullatore ERE dhe ZRrE nënshkruan memorandumin e mirëkuptimit për bashkimin e tregut të energjisë elektrike për ditën në avancë.

Bazuar në Ligjin për sektorin e energjisë elektrike, Qeveria Shqiptare miratoi në Korrik të vitit 2016 Modelin e Tregut të Energjisë Elektrike, i cili përcakton rolet dhe përgjegjësitë e palëve të ndryshme të interesit në tregjet e organizuara të ditës në avancë dhe brenda së njëjtës ditë, ndërsa në Dhjetor të vitit 2017 Enti Rregullator i Energjisë (ERE) miratoi disa rregulla më specifike në lidhje me mënyrën sesi do të funksionojë tregu i organizuar.

Në dhjetor të vitit 2020 Zyra e Rregullatorit për Energji e Kosovës (ZReE) miratoi kërkesën e KOSTT për të deleguar tek ALPEX autoritetin për organizimin e tregut të ditës në avancë dhe atë brenda së njëjtës ditë për tregun e Kosovës. Ndërkohë, ALPEX ka hapur në datën 6 maj 2021 degën e saj në Prishtinë e cila ka si fokus menaxhimin e pjesëmarrëseve të tregut për Kosovën, çështjet rregullatore etj.

Në linjë me Memorandumin e Mirëkuptimit të WB6, ne datën 21 tetor 2021 u nënshkrua një tjetër Marrëveshje Kornizë midis OST, KOSTT, ERE dhe ERO për bashkimin (coupling) e tregut të ditës në avancë të energjisë elektrike dhe brenda së njëjtës ditë. Shqipëria dhe Kosova nënshkruan Marrëveshjen Kornizë si dhe marrëveshje të tjera të suksesshme, të nevojshme për operimin e bashkimit të tregut të ditës në avancë dhe atë brenda së njëjtës ditë.

Bazuar në sa më sipër, ALPEX pritet të operojë tregun e organizuar të energjisë elektrike (të ditës në avancë dhe brenda së njëjtës ditë) në Shqipëri dhe Kosovë, të organizojë bashkimin e tregut të energjisë elektrike midis Shqipërisë dhe Kosovës, si dhe të lehtësojë bashkimin me tregje të tjera të vendeve fqinje në përputhje me rregulloret e tregut të energjisë elektrike të BE-së dhe Modelin e synuar Evropian.

3.1 Hapat e ndërmarra lidhur me bërjen operacionale të Bursës Shqiptare të Energjisë ALPEX dhe rregullat e operimit të saj

Më datë 29 Shtator 2022 ALPEX-i është licencuar nga ERE për veprimtarinë e Operatorit të Tregut të Energjisë Elektrike me Nr & Licence 525, Seria 022, për një afat 5-vjeçar.

Në Tetor 2022, ALPEX organizoi një workshop me disa banka të nivelit të dyte dhe Bankën e Shqipërisë në lidhje me modelin e klerimit dhe shlyerjes që do të aplikohet.

Më 26 Tetor 2022, ALPEX ka aplikuar për marrjen e statusit të vëzhguesit në Bashkimi i Tregjeve të Ditës në Avancë në një të Vetëm (SDAC), pranë ENTSO-E, si një hap i domosdoshëm për t'u bërë anëtar me të drejta të plota në SDAC e cila është një kërkesë për t'iu bashkëngjitur tregjeve Evropiane.

Me vendimin nr. 272, datë 27.10.2022, Bordi i ERE-s vendosi “Fillimin e procedurës për miratimin e rregullave të tregut të energjisë elektrike (rregullat e ALPEX, përkufizimet, procedura e tregtimit si dhe procedura e klerimit dhe shlyerjes. Me fillimin e procedurës në datën 24.11.2022 u zhvillua një seancë dëgjimore e përbashkët mes rregullatorëve të Republikës së Shqipërisë dhe Republikës së Kosovës si dhe palëve të interesuara, me qëllim dhënien e mendimeve në kuadër të procedurës së konsultimit publik të këtyre rregullave.

Referuar Marrëveshjes Kornizë mbi bashkimin e tregjeve të energjise elektrike të Shqiperise dhe Kosoves te dates 21.10.2021, nënshkruar nga Enti Rregullator i Energjise i Shqiperise (ERE), Zyra e Rregullatorit per Energji e Kosoves (ZRRrE), Operatori i Sistemit te Transmetimit te Shqipërisë (OST sh.a) dhe Operatori i Sistemit, Transmisionit dhe Tregut të Kosovës (KOSTT sh.a), ku është parashikuar se Rregullatoret do të kordinohen në të njëjtën kohë për miratimin e termave, kushteve ose metodologjive.

Në këto kushte ERE në mbështetje të neneve 16; 18, pika 1, gërma “a” dhe “dh”; nenit 19 gërma “a”, neneve 57 dhe 98 të ligjit nr. 43/2015, “Për sektorin e energjisë elektrike”, i ndryshuar, VKM-së nr. 519, datë 13.07.2016 “Për miratimin e modelit të tregut të energjisë elektrike” si dhe nenit 26 të “Rregullores për organizimin, funksionimin dhe procedurat e ERE”, miratuar me vendimin e bordit të Entit Rregullator të Energjisë (ERE) nr. 96, datë 17.06.2016; Bordi i ERE-s, në mbledhjen e tij të datës 27.12.2022, me vendim nr. 347, datë 27.12.2022 vendosi për miratimin e rregullave të tregut të energjisë elektrike (Rregullat e ALPEX përkufizimet, procedura e tregtimit si dhe procedura e klerimit dhe shlyerjes).

Sikurse evidentuar edhe më sipër mbledhja për miratimin e këtyre rregullave u kordinua dhe u realizua së bashku me rregullatorin e Kosovës.

Rregullat ALPEX përbëhen nga këto pjesë kryesore të parashtruara si më poshtë vijon në këtë raport:

Rregullat e ALPEX - Kushtet e Përgjithshme: Këto Rregulla përcaktojnë detajet specifike në të cilat ALPEX-i, si Operator Tregu, duhet të kryejë detyrat e tij dhe sipas të cilave Anëtarët e Bursës duhet të tregtojnë në Bursën shqiptare të energjisë. Ndër të tjera këto rregulla perfshijne: Krijimin e njësisive organizative dhe strukturave të brendshme të ALPEX-it përsa i përket monitorimit të tregut, mbikëqyrjes dhe raportimit, detyrat dhe kompetencat e tyre, si dhe procedurat përkatëse për funksionimin e tyre.

Percaktimit e te drejtave dhe detyrimeve të ALPEX-it dhe Anëtarëve te Bursës. Parashikimin e kërkesave dhe kushteve per tu pranuar si Anetar i Bursës, si dhe në vijim kerkesave organizative dhe infrastrukturore te Anëtarëve te Burses.

Trajtimin e veprimeve proceduriale nga ALPEX-i nërastet e mospërbushjes së detyrimeve nga anëtarët e Bursës. Përcaktimin e qartë të procedurave për pezullimin, dorëheqjen dhe përfundimin e anëtarësimit si dhe përcaktimin e mënyres së njoftimeve dhe komunikimeve midis palëve. Si dhe detajimi i masave që ndërmerr ALPEX-i në rastet e ngjarjeve të papajtueshmerisë dhe forces madhore si dhe parashikimet e procedurave për zgjidhjen e mosmarrëveshjeve midis ALPEX-it dhe anëtarëve të Bursës.

Procedura e Tregtimit: Kjo pjesë e rregullave ndër të tjera përcakton trajtimin e segmenteve të Tregjeve të ALPEX-it, me konkretisht shtimin e segmenti të tregut të Ankandëve Brenda së Njëjtës Ditë. Përcaktimin e llojit të Ankandëve si dhe mënyra e dhënies së rezultateve për ankandet perkatese. Shtimin e produkteve, si dhe specifikimeve te tyre per segmente te ndryshme te tregut, përcaktimin e qartë të urdhërporosive, llojeve dhe përmbajen e tyre, dorëzimin, vlerësimin, vlefshmine, pranimin e tyre, si dhe anulimin e urdhërporosive.

Përcaktimin e modelit te ofertimit nga Anëtarët e Bursës mbi bazën e çiftit cmim - sasi. Përkufizimin të qartë të koncepteve të Transaksioneve dhe Kontratave. Prezantimin dhe vendosjen e kufirit të Tregtimit dhe efekteve të tij. Shtimit të numrit të Portofoleve dhe përcaktimit të llojeve të tyre në varësi të kërkesës së anëtarëve.

Parashikimin e detajuar të produkteve dhe funksionimit të segmentit të tregtimit të vazhdueshëm brenda së njëjtës ditë.

Parashikimin e procedurave alternative për tregun e ditës në avancë dhe/ose tregun e ankandave brenda së njëjtës ditë, nëse ekzitojne rrethana që nuk do të lejonin operimin e Bashkimit të Tregjeve. Si dhe parashtrimin e konceptit për zhvillimin e ankandit të dytë, për rastet e parashikuara. Komunikimin midis OST-së dhe ALPEX-it për shkëmbimin e të dhënave të nevojshme dhe afatet përkatëse.

Procedura e Klerimit dhe Shlyerjes: Në dokumentin e Procedurës së Klerimit dhe Shlyerjes është paraqitur një model i cili është duke u zbatuar aktualisht nga Ofruesi i Shërbimit. Risetë kryesore të kësaj draft Procedure renditen si vijon: Dokumenti i Procedures së Klerimit dhe Shlyerjes përcakton kushtet e aktivitetit të Klerimit dhe Shlyerjen e transaksioneve për blerjen dhe shitjen e energjisë elektrike me shumicë në tregjet e ALPEX-it, duke përfshire në këtë proces sistemin bankar.

Aktiviteti i Klerimit dhe Shlyerjes kryhet nëpërmjet një platforme elektronike. Klerimi kryhet nga ALPEX në bashkëpunim me pjesëmarrësit në bursë.

Përkufizimet e ALPEX-it: Ky dokument përcakton terminologjinë e cila do të përdoret nga Bursa e energjisë Alpex, si dhe Alpex bën me dije se ka sjell risi përse i përket pasurimit të terminologjisë sipas përkufizimeve të dokumentave të udhërrefyesve të tregjeve Evropiane. Ku vihet theksi tek pasqyrimi në mënyrë të qartë të terminologjisë së përdorur gjatë draftimit të këtyre rregullave.

Në Nëntor 2022, ALPEX-i zyrtarizoi fillimin e periudhës së trajnimit nëpërmjet platformës së tregtimit për qëllime trajnuese me synim garantimin e një fillimi të sigurtë të Bursës Shqiptare të Energjisë. Ky trajnim do të zgjasë deri në fund të muajit Mars 2023 duke i mundësuar ALPEX-it në rolin e Operatorit të Tregut si edhe anëtarëve të tjerë potencial të tregut të marrin pjesë në një ambient tregtimi për të përfituar njohuritë e dhura që lidhen me mënyrën e ofertimit në tregun e organizuar të energjisë elektrike si edhe rezultatin e këtij procesi në një mjedis real.

Më 01 Shkurt 2022, ALPEX është pranuar si Anëtar i Asociuar në Shoqatën e Bursave Evropiane të Energjisë (EUROPEX), e cila është një organizatë e rëndësishme në politikë bërjet në fushën e tregtimit të energjisë elektrike dhe të gazit.

4. LICENCIMI, DHËNIA E AUTORIZIMEVE DHE MBIKËQYRJA E VEPRIMTARIVE TË TREGUT TË ENERGJISË ELEKTRIKE

4.1 Licencimet dhe kërkesat e trajtuara nga ERE gjatë vitit 2022

Gjatë vitit 2022, ERE ka shqyrtuar të gjitha aplikimet e paraqitura nga subjekte për licencimin në veprimtaritë/aktivitetet e ndryshme të sektorit të energjisë elektrike dhe gazit natyror, në zbatim të kuadrit ligjor e nënligjor në fuqi.

Për të gjitha aplikimet e paraqitura, është respektuar transparenca e parashikuar në procedurat për licencim, në zbatim të Ligjit nr. 43/2015 “Për Sektorin e Energjisë Elektrike”, të ndryshuar, Ligjit nr.102/2015 “Për sektorin e gazit natyror”, si dhe “Rregullores për procedurat dhe afatet për dhënien, modifikimin, transferimin, rinovimin, njohjen dhe heqjen e licencave në sektorin e energjisë elektrike “ e ndryshuar së fundi me vendimin e Bordit të ERE-s nr. 220 datë 01.09.2022 dhe “Rregullorja për procedurat dhe afatet për dhënien, modifikimin, transferimin, ose heqjen e licensave në sektorin e gazit natyror”. Në përputhje me kuadrin ligjor të mësipërm janë zbatuar afatet e publikimit në median e shkruar dhe në web-in e ERE-s, për marrjen e opinionit nga palët e interesuara. Gjithashtu çdo aplikim për licencim i është nënshtruar një analize të kujdesshme të plotësimit me korrektësi të dokumentacionit ligjor, administrativ, financiar, teknik dhe marrjes së lejeve përkatëse të përdorimit të burimit ujor apo leje mjedisore, të dhëna nga institucionet e tjera në përputhje me veprimtarinë që subjektet kanë kërkuar të licencohen.

4.2 Licencimi në veprimtarinë e prodhimit të energjisë elektrike

Në tabelën e mëposhtme paraqiten subjektet e licensuara nga ERE përgjatë vitit 2022, në aktivitetin e prodhimit të energjisë elektrike. Në këtë tabelë evidetnohen të dhëna si kapaciteti i instaluar i njësisë gjeneruese dhe numri i vendimit të ERE për licensimin e subjektit. Gjatë vitit 2022 janë licencuar në veprimtarinë e prodhimit të energjisë elektrike 22 subjekte dhe risia e këtij viti ka qenë numri i lartë i aplikimeve dhe rrjedhimisht i licencimeve në veprimtarinë e prodhimit të energjisë elektrike nga centralet Fotovoltaike të pozicionuara kryesisht në Qarkun e Fierit.

Nr.	Subjekti	Prodhues energjie elektrike	Kapaciteti i instaluar	Vendimi i ERE-s
1.	"BREÇANI - R.O.S.P" sh.p.k	HEC “Drita”	1980 kW	Nr. 9, datë 21.01.2022
2.	"LAJTHIZA INVEST" sh.p.k	HEC “Qami 1”	1730 kW	Nr. 40, datë 10.03.2022

3.	"AGE KUÇ" sh.p.k	HEC "Kuç"	1930 kW	Nr. 41, datë 10.03.2022
4.	"HEC TERFOJA" sh.p.k	HEC "Terfoje"	1980 kW	Nr. 59, datë 31.03.2022
5.	"ECO - ELB" sh.a	Centrali prodhues i përpunimit të mbetjeve urbane	2850 kW	Nr. 92, date 28.04.2022
6	"VOKOPOLA ENERGJI" sh.p.k	HEC "Vokopola 1" HEC "Vokopola 2" HEC "Vokopola 3"	274 kW 3104 kW 2297 kW	Nr. 161, datë 17.06.2022
7	"Egnatia Hydropower" sh.p.k	HEC "Gostima 1" HEC "Gostima 2" HEC "Gostima 3" HEC "Gostima 4" HEC "Gostima 5" HEC "Gostima 5/1" HEC "Gostima 6"	3047 kW 5586 kW 5335 kW 7396 kW 10321 kW 450 kW 16819 kW	Nr. 248, datë 29.09.2022
8	"KESH" sh.a	Central PV i Digës së Qyrsaqit, Vau i Dejës	5143 kW	Nr. 62, datë 11.04.2022
9	"KARAVASTA SOLAR" sh.p.k	Centrali PV në zonën e Remasit – Karavasta, Lushnjë dhe Libofshë, Fier	140 000 kW	Nr. 97, datë 09.05.2022
10	"SPV BLUE 1" sh.p.k	Centrali PV Blue 1, Sheq Marinas	50 000 kW	Nr. 116, datë 24.05.2022

11	"NTSP" sh.p.k	Centrali PV në zonën e Bitinckës, Bilisht, Qarku Korçë	2000 kW	Nr. 190, datë 21.07.2022
12	"KORÇA PHOTOVOLTAIC PARK" sh.p.k	Centrali PV në zonën e Bitinckës, Bilisht, Qarku Korçë	2000 kW	Nr. 191, datë 21.07.2022
13	"TREN SUN SYSTEM" sh.p.k	Centrali PV në zonën e Bitinckës, Bilisht, Qarku Korçë	2000 kW	Nr. 192, datë 21.07.2022
14	"SUN BEAT SYSTEM" sh.p.k	Centrali PV në zonën e Bitinckës, Bilisht, Qarku Korçë	2000 kW	Nr. 193, datë 21.07.2022
15	"GREEN ENERGY BILISHTI" sh.p.k	Centrali PV në zonën e Bitinckës, Bilisht, Qarku Korçë	2000 kW	Nr. 194, datë 21.07.2022
16	"EZ-5 ENERGY" sh.p.k	Centrali PV Dërmenas, Bashkia Fier, Qarku i Fierit	10 000 kW	Nr. 237, datë 22.09.2022
17	"ERNI SOLAR" sh.p.k	Centrali PV në zonën e Bilishtit, Qarku Korçë	2000 kW	Nr. 304, datë 25.11.2022
18	"CONSTRUCTION ENERGY PARTS (C.E.P)" sh.p.k	Centrali PV në zonën Povelçë, Qarku Fier	2000 kW	Nr. 306, datë 30.11.2022
19	"HYDROPOWER" sh.p.k.	Centrali PV në zonën Povelçë, Qarku Fier	2000 kW	Nr. 307, datë 30.11.2022

20	“DIMAX ALBANIA” sh.p.k	Centrali PV në zonën Povelçë, Qarku Fier	2000 kW	Nr. 308, datë 30.11.2022
21	“ALBSOLAR” sh.p.k.	Central PV, në zonën e Bisht Kamzës, Njesia Administrative Katund i Ri, Bashkia Durrës	2000 kW	Nr. 320, datë 12.12.2022
22	“BIGWIND” sh.p.k.	Centrali PV Darzezë, Dërmenas, Bashkia Fier, Qarku i Fierit	2000 kW	Nr. 332, datë 19.12.2022

Figura 77 Subjektet e licencuar, në veprimtarinë e prodhimit të energjisë elektrike për vitin 2022

Në total gjatë vitit 2022 kapaciteti prodhues i energjisë elektrike nga subjektet që janë licencuar, është 289.392 MW, nga të cilat 62.3 MW nga burime të prodhimit të energjisë elektrike hidrike dhe 227.143 MW nga burimet fotovoltaike.

4.3 Licensimi në veprimtarinë e tregtimit të energjisë elektrike

Përgjatë vitit 2022 ERE ka vijuar të licensojë subjekte në aktivitetin e tregtimit të energjisë elektrike. Në tabelën më poshtë jepen subjektet e licencuara nga ERE në aktivitetin e tregtimit të energjisë elektrike. Sikurse evidentohet për vitin 2022 janë realizuar 16 licencime nga ERE në aktivitetin e tregtimit të energjisë elektrike

Nr.	Subjekti	Aktiviteti i licencuar	Data e vendimit të Bordit
1	"ADA Solar SE" sh.p.k	Tregtim	Vendimi Nr. 53, datë 29.03.2022
2.	"HEC TERFOJA" sh.p.k	Tregtim	Vendimi Nr. 60, datë 31.03.2022
3.	"M.C INERTE LUMZI" sh.p.k	Tregtim	Vendimi Nr.79, datë 13.04.2022
4.	"Duferco Shqipëria" sh.p.k	Tregtim	Vendimi Nr. 125, datë 31.05.2022
5	"Salillari Energy Trade" sh.p.k	Tregtim	Vendimi nr. 168, datë 28.06.2022
6	“NRG Power“ sh.p.k	Tregtim	Vendimi nr. 181, datë 13.07.2022

7	"ALB - ENERGY" sh.p.k	Tregtim	Vendimi nr. 182, datë 02.12.2021
8	"M & K ENERGY TRADING CO" sh.p.k	Tregtim	Vendimi nr. 200, datë 03.08.2022
9	"Egnatia Hydropower" sh.p.k	Tregtim	Vendimi nr. 238, datë 22.09.2022
10	"Cosmogral" sh.p.k	Tregtim	Vendimi nr. 257, datë 10.10.2022
11	H&K @ Vala Mar Residences sh.p.k	Tregtim	Vendimi nr. 275, datë 27.10.2022
12	"IDRO ENERGIA PULITA" sh.p.k	Tregtim	Vendimi nr. 288, datë 10.11.2022
13	"HYDRO ENERGY SOTIRA" sh.p.k	Tregtim	Vendimi nr. 289, datë 10.11.2022
14	"HYDROPOWER" sh.p.k	Tregtim	Vendimi nr. 300, datë 18.11.2022
15	"H & E ENERGY" sh.p.k	Tregtim	Vendimi nr. 331, datë 19.12.2022
16	"Alb Energy Trade" sh.p.k	Tregtim	Vendimi nr. 349, datë 28.12.2022

Figura 78 Të licensuarit në veprimtarinë e Tregëtimit të Energjisë Elektrike gjatë 2021

Në të njëjtën kohë gjatë vitit 2022 janë paraqitur në ERE 6 kërkesa për rinovimin e licencës së veprimtarisë së tregëtimit të energjisë elektrike për shkak të përfundimit të afatit 5-vjeçar dhe janë miratuar rinovimet si më poshtë:

Rinovimi i licencës së shoqërisë "Danske Commodities Albania" sh.p.k., Nr. 374, Seria T12/T17/T22, në veprimtarinë e tregëtimit të energjisë, të miratuar me vendimin e Bordit të ERE-s nr. 94, datë 04.07.2017 dhe rinovuar me vendimin nr. 150, datë 10.06.2022, për një afat 5-vjeçar.

Rinovimi i licencës së shoqërisë "PPC Albania" sh.a., Nr. 373, Seria T17/T22, në veprimtarinë e tregëtimit të energjisë, të miratuar me vendimin e Bordit të ERE-s nr. 93, datë 04.07.2017 dhe rinovuar me vendimin nr. 203, datë 10.08.2022, për një afat 5-vjeçar.

Rinovimi i licencës së shoqërisë "Enegy Financing Team Tirana" sh.p.k., Nr. 377, Seria T17/T22, në veprimtarinë e tregëtimit të energjisë, të miratuar me vendimin e Bordit të ERE-s nr. 119, datë 27.07.2017 dhe rinovuar me vendimin nr. 127, datë 31.05.2022, për një afat 5-vjeçar.

Rinovimi i licencës së shoqërisë "ALBPETROL" sh.a., Nr. 381, Seria T17/T22, në veprimtarinë e tregëtimit të energjisë, të miratuar me vendimin e Bordit të ERE-s nr. 140, datë 06.09.2017 dhe rinovuar me vendimin nr. 224, datë 06.09.2022, për një afat 5-vjeçar.

Rinovimi i licencës së shoqërisë "BINDI" sh.p.k., Nr. 387, Seria T17/T22, në veprimtarinë e tregëtimit të energjisë, të miratuar me vendimin e Bordit të ERE-s nr. 170, datë 26.10.2017 dhe rinovuar me vendimin nr. 236, datë 22.09.2022, për një afat 5-vjeçar.

Rinovimi i licencës së shoqërisë "Smart Trade & Consulting" sh.p.k., Nr. 389, Seria T17/T22, në veprimtarinë e tregëtimit të energjisë, të miratuar me vendimin e Bordit të ERE-s nr. 173, datë 26.10.2017 dhe rinovuar me vendimin nr. 235, datë 22.09.2022, për një afat 5-vjeçar.

4.4 Subjektet e licencuar në aktivitetin e furnizimit të energjisë elektrike

Përgjatë vitit 2022 ERE ka vijuar të licensojë subjektet në aktivitetin e furnizimit të energjisë elektrike. Në tabelën më poshtë jepen subjektet e licensuara nga ERE në aktivitetin e furnizimit të energjisë elektrike, të cilat për vitin 2022 janë 5 të tilla.

Nr.	Subjekti	Aktiviteti licencuar	Data e vendimit të Bordit
1	H&K @ Vala Mar Residences sh.p.k	Furnizim	Vendimi Nr. 163, datë 20.06.2022
2	"Salillari Energy Trade" sh.p.k	Furnizim	Vendimi nr. 168, datë 28.06.2022
3	"NRG Power" sh.p.k	Furnizim	Vendimi nr. 199, datë 03.08.2022
4	"Alb Energy Trade" sh.p.k	Furnizim	Vendimi nr. 303, datë 25.11.2022

Figura 79 Subjektet e licensuar në aktivitetin e Furnizimit të energjisë elektrike, gjatë vitit 2022

Gjithashtu gjatë vitit 2022 janë paraqitur në ERE edhe 5 kërkesa për rinovimin e licencave në veprimtarinë e furnizimit të energjisë elektrike për shkak të përfundimit të afatit 5-vjeçar dhe janë miratuar si me poshtë:

Rinovimi i licencës së shoqërisë "KURUM INTERNATIONAL" sh.a., nr. 372, Seria F12/F17, në veprimtarinë e furnizimit të energjisë, të miratuar me vendimin e Bordit të Komisionerëve të ERE-s nr. 126, datë 28.10.2013, dhe rinovuar me vendimin nr. 145, 06.06.2022, për një afat 5-vjeçar.

Rinovimi i licencës së shoqërisë "Albanian Green Energy" sh.p.k., nr. 376, Seria F17/F22, në veprimtarinë e furnizimit të energjisë elektrike, të miratuar me vendimin e Bordit të ERE-s nr. 114, datë 27.07.2017, dhe rinovuar me vendimin nr. 157, datë 17.06.2022, për një afat 5-vjeçar.

Rinovimi i licencës së shoqërisë "ALBPETROL" sh.a., Nr. 382, Seria T17/T22, në veprimtarinë e tregtimit të energjisë, të miratuar me vendimin e Bordit të ERE-s nr. 141, datë 06.09.2017 dhe rinovuar me vendimin nr. 225, datë 06.09.2022, për një afat 5-vjeçar.

Rinovimi i licencës së shoqërisë "Energy Financing Team Tirana" sh.p.k., Nr. 390, Seria F17/F22, në veprimtarinë e furnizimit të energjisë, të miratuar me vendimin e Bordit të ERE-s nr. 174, datë 26.10.2017 dhe rinovuar me vendimin nr. 126, datë 31.05.2022, për një afat 5-vjeçar.

Rinovimi i licencës së shoqërisë "Enejti Ashta" sh.p.k., Nr. 395, Seria F18/F23, në veprimtarinë e furnizimit të energjisë, të miratuar me vendimin e Bordit të ERE-s nr. 26, datë 30.01.2023 dhe rinovuar me vendimin nr. 340, datë 21.12.2022, për një afat 5-vjeçar.

4.5 Licencimi i Bursës Shqiptare të Energjisë Elektrike ALPEX sh.a.

Një risi në vendimmarrjet e ERE-s për vitin 2022, ka qenë edhe licencimi i “Bursës Shqiptare të Energjisë Elektrike – ALPEX” sh.a. në veprimtarinë e operimit të tregut të energjisë elektrike, me vendimin nr. 247, datë 29.09.2022.

Bursa Shqiptare e Energjisë Elektrike - “ALPEX sh.a., është krijuar në bazë të ligjit nr. 43/2015 "Për sektorin e energjisë elektrike", i ndryshuar; ligjit nr. 9901, datë 14.04.2008, “Për tregtar dhe shoqëritë tregtare”, i ndryshuar, VKM-së nr. 519, data 13.7.2016, "Për miratimin e modelit të tregut të energjisë elektrike"; VKM- së nr. 609, datë 11.09.2019 "Për përcaktimin e kriterëve dhe të procedurave të përzgjedhjes së pjesëmarrësve në kapitalin e operatorit të tregut. Kjo shoqëri do të operojë tregun shqiptar të energjisë elektrike dhe po ashtu ka hapur degën e saj edhe në Kosovë, sipas Vendimit nr. 1, datë 27.01.2021 “Për miratimin e hapjes së Degës së Bursës Shqiptare të Energjisë Elektrike në Kosovë”.

4.6 Licencimi në aktivitetet e Gazit Natyror

Gjatë vitit 2022, ERE nuk ka realizuar procese të licencimit si dhe nuk ka pasur modifikime të licencave në sektorin e gazit natyror.

4.7 Kualifikim impianti/dhënie certifikate të Garanacisë së Origjinës për vitin 2022

Përgjatë vitit 2022 ERE ka trajtuar disa kërkesë dhe ka marrë vendim për kualifikimin dhe pajisjen me Certifikatë të Garanacisë së Origjinës për 3 (tre) Impiante të prodhimit të energjisë elektrike. Në tabelën e mëposhtme jepen të dhënat për këto impiante të paisura me GO.

Nr.	Subjekti	Impianti	Kualifikim/ dhënie GO	Data e vendimit të Bordit - ERE
1	“DEVOLL HYDROPOWER” sha	HEC Banjë	Pajisje me GO	Vendimi Nr. 47, datë 23.03.2022
2	“DEVOLL HYDROPOWER” sha	HEC Moglicë	Kualifikim impianti dhe pajisje me GO	Vendimi nr. 64, datë 11.04.2022
3	“KORPORATA ELEKTROENERGJITIKE SHQIPTARE” (KESH) sha	Centrali fotovoltaik i digës së Qyrsaqit, Vau i Dejës	Kualifikim impianti	Vendimi nr. 187, datë 21.07.2022

Figura 80 Impiantet e paisura me certifikate të Garanacisë së Origjinës 2022

4.8 Dhënia e autorizimeve nga ERE 2022

Gjatë këtij vitit në ERE zbatim të legjislacionit në fuqi ka marrë vendimet për dhënie autorizimi si më poshtë:

Me Vendimin e Bordit të ERE-s nr. 119, datë 24.05.2022 është miratuar kërkesa e shoqërisë “IRARBA ENERGJI” sh.p.k. për transferimin e asetëve të paluajtshme në favor të BANKËS SË BASHKUAR TË SHQIPËRISË sh.a.

Me Vendimin e Bordit të ERE-s nr. 153, datë 13.06.2022 është miratuar dhënia e autorizimit nga ERE për ndryshimin e ortakut që kontrollon interesat e shoqërisë “AlbEsp Trading & Consulting” sh.p.k.

Me Vendimin e Bordit të ERE-s nr. 154, datë 13.06.2022 është miratuar dhënia e autorizimit nga ERE për ndryshimin e ortakut që kontrollon interesat e shoqërisë “HEC-i KABASH POROCAN” sh.p.k.

Me Vendimin e Bordit të ERE-s nr. 171, datë 28.06.2022 është miratuar dhënia e autorizimit nga ERE për ndryshimin e ortakut që kontrollon interesat e shoqërisë “shoqërisë “M.T.C ENERGY” sh.p.k.

Gjithashtu gjatë këtij viti ERE ka marrë në shqyrtim edhe kërkesa të tjera të të licencuarve, për të cilat është vendosur mosfillimi i procedurës ose refuzimi i dhënies së miratimit për shkak se aplikantët nuk kanë plotësuar kërkesat e akteve ligjore dhe nënligjore në fuqi që lidhen me aplikimet pranë ERE-s.

Gjatë këtij viti nga ERE është vendosur mosfillimi i procedurës për 4 (katër) aplikime për licencim prodhim; 4 (katër) aplikime për licencim tregtim; 5 (pesë) aplikime për rinovim licence; 2 (dy) aplikime për modifikim licence; 1 (një) aplikim për transferim. Po ashtu është vendosur refuzimi për 7 (shatë) aplikime për licencim prodhim; për 1 (një) aplikim për rinovim licence; për 1 (një) aplikim për marrje autorizimi për transferim asetesh.

Po ashtu, si rezultat i pamundësisë së plotësimit të dokumentacionit të aplikimit në kohë, dokumentat e aplikimeve në kohë, Bordi i ERE-s ka marrë 21 vendime për shtyrje të afatit administrativ të vendimmarrjes përfundimtare mbi këto aplikime.

Përveç sa më sipër, në kuadër të plotësimit të kushteve të licencimit nga ana e të licencuarve, janë marrë 19 vendime për rishikimin e këtyre vendimeve.

Gjatë vitit 2022, është hequr 1 (një) licencë në veprimtarinë e tregtimit të energjisë elektrike për shkak të mosshlyerjes së pagesës së rregullimit; si dhe 2 (dy) licenca, një në veprimtarinë e prodhimit të energjisë elektrike dhe një në veprimtarinë e tregtimit të energjisë elektrike, me kërkesë të vetë të licencuarve.

4.9 Mbikëqyrja e të licencuarve gjatë vitit 2022

Në vitin 2022 mbikëqyrja e të licencuarve nga ERE ka vijuar me kontrollin dhe vlerësimin e informacionit të siguruar nga raportimet në lidhje me veprimtarinë e licencuar për çdo subjekt.

Bazuar në detyrimet që burojnë nga licencat në fushën e veprimtarisë së Energjisë Elektrike si dhe asaj të Gazit Natyror ka patur raportime periodike sipas afateve të percaktuara për keto raportime.

Sa rezultojnë nga të dhënat e mbledhura nga akt-rakordimet e Furnizuesit të Tregut të Lirë (FTL), ky i fundit përgjigjet në kohë ndaj çdo të licencuari që faturon energji elektrike të shitur, sipas kontratës me FTL sh.a.

Nga të dhënat e mbledhura janë përpunuar dhe analizuar treguesit tekniko-ekonomik për vitin 2022 ku sipas evidencave periodike rezultojnë se subjektet raportuese kanë plotësuar pritshmëritë e tyre për prodhimin e energjisë elektrike.

Në funksion të mbikëqyrjes së të licencuarve është mbajtur dhe azhurnuar në mënyrë të vazhdueshme informacioni i marrë nga raportimet për Policat e Sigurimit të shëndetit të punonjësve si dhe të aseteve të paluajtshme që lidhen me veprimtarinë e licencuar. Konkluzionet e nxjerra tregojnë angazhim nga të licencuarit për të përmbushur më korrektësi detyrimet që burojnë nga licenca që disponojnë.

Gjithashtu në kuadër të raportimit mujor nga disa shoqëri janë evidentuar problematika si rezultat i luhatjeve të tensionit si dhe shkëputjes së energjisë në zonën ku operojnë. Në lidhje me këto raste ERE në mbështetje të “Marrëveshjes së Lidhjes së Re” miratuar me Vendimin e Bordit të ERE-s nr. 166, datë 10.10.2016, “Kodit të shpërndarjes” miratuar me Vendimin e Bordit të ERE-s nr. 100, datë 26.08.2008 si dhe “Rregullores për kriteret standarde të cilësisë së shërbimit dhe performancës së sigurisë së rrjetit të shpërndarjes së energjisë elektrike”, miratuar me Vendimin e Bordit të ERE-s nr. 181, datë 10.11.2017, rast pas rasti i është drejtuar me anë të shkresave respektive operatorëve të rrjetit duke i kujtuar përmbushjen e detyrimeve që burojnë nga aktet e sipërcituara, si dhe duke kërkuar informacion mbi veprimet konkrete që janë ndërmarrë për zgjidhjen e problematikave të hasura nga të licencuarit. Sa konstatuar dhe referuar problematikave të raportuara nga subjektet, evidentohet nevoja për vëmendje të shtuar nga OST sh.a. apo OSSH sh.a., në zona të caktuara, të cilat sipas Operatorit të rrjetit janë në vëmendje për t’u përfshirë në planet e investimeve respektive.

4.10 Raporti vjetor i Pajtushmërisë për Operatorin e Sistemit të Transmetimit të Energjisë Elektrike OST sh.a.

Në zbatim të përcaktimeve të vendimit nr. 43, datë 15.03.2017, “Mbi miratimin përfundimtar të certifikimit të operatorit të sistemit të transmetimit të energjisë elektrike OST sh.a. në përputhje me nenin 54, pika 6, të ligjit nr. 43/2015, “Për sektorin e energjisë elektrike” dhe nenin 9, pika 6, të Direktivës 72/2009 EC mbas marrjes së opinionit të Sekretariatit të Komunitetit të Energjisë”, si dhe në zbatim të përcaktimeve të Programit të Pajtushmërisë së OST sh.a miratuar me vendimin e Bordit të ERE-s nr. 103, datë 30.04.2018, Zyrtari i Pajtushmërisë së shoqërisë OST sh.a, në përmbushje të detyrave të tij, ka përcjelle në ERE raportin e pajtushmërisë së OST sh.a. për vitin 2021.

Nga ky raport u konstatua se OST sh.a. gjatë vitit 2021 ka bërë një punë të mirë në drejtim të zbatimit të parashikimeve të vendimit të certifikimit, por mbetet ende për t’u bërë në lidhje me zbatimin e programit të pajtushmërisë dhe implementimit të rekomandimeve të zyrtarit të pajtushmërisë. Nga ana e ERE-s janë dhënë disa rekomandime në kuadër të përmirësimeve të përmbushjes së këtyre detyrimeve të cilat duhet të merren në konsideratë nga ana e administratës së OST sh.a. dhe të raportohen nga Zyrtari në vijim përgjatë raportit të vitit pasardhës.

4.11 Raporti vjetor i Pajtueshmërisë i Operatorit të Shpërndarjes së Energjisë Elektrike, OSSH sh.a.

Në vijim të miratimit të Programit të Pajtueshmërisë së Operatorit të Sistemit të Shpërndarjes (OSSH) sh.a vendimin 257, datë 21.12.2020, në të cilin përcaktohen kushtet për ndarjen dhe pavarësinë e OSSH sh.a, në zbatim të Ligjit nr. 43/2015, “Për sektorin e energjisë elektrike”, i ndryshuar, me shkresën nr. 730/1 prot., datë 01.03.2022, protokolluar në ERE me nr. 166/1 prot., datë 05.04.2022, nga ana e Operatorit të Sistemit të Shpërndarjes (OSSH) sha, është përcjellë informacioni përkatës në lidhje me zbatimin e këtij programi.

Pas shqyrtimit të këtij informacioni, i është evidentuar OSSH sh.a., informacioni që duhet plotësuar më tej, si dhe janë lënë rekomandimet përkatëse.

Përveç sa më sipër, në zbatim të nenit 16 të ligjit nr. 43/2015, “Për sektorin e energjisë elektrike”, i ndryshuar; dhe pikës 1.2 dhe pikës 2 të Programit të Pajtueshmërisë, të miratuar me Vendimin e Bordit të ERE-s nr. 250, datë 21.12.2020, me vendimin e Bordit të ERE-s nr. 343, datë 21.12.2022, është miratuar Kontrata për ofrimin e shërbimeve të Zyrtarit të Pajtueshmërisë të Operatorit të Sistemit të Shpërndarjes OSSH sh.a., duke i lënë OSSH sh.a. që të depozitojë për miratimin në ERE Zyrtarin e Pajtueshmërisë, pas miratimit nga organet drejtuese të saj.

4.11 Programi i Përputhshmërisë i Operatorit të Sistemit të Transmetimit të Gazit Natyror ALBGAZ sh.a.

Bordi i ERE-s, me vendimin nr. 345, datë 21.12.2022, vendosi miratimin përfundimtar të *Programit të Përputhshmërisë së Operatorit të Sistemit të Transmetimit për Gazin Natyror, “ALBGAZ” sh.a., duke lënë detyrën që “ALBGAZ” sha të zbatojë detyrimet që rrjedhin nga aktet ligjore e nënligjore në fuqi, për sa i përket:*

marrëdhënieve të aksionerëve të shoqërisë “ALBGAZ” sha me kompani të angazhuara me prodhimin dhe/ose furnizimin me gaz natyror dhe energji elektrike, ose ato që kanë ndonjë interes komercial (pika 5 e Programit të Përputhshmërisë së “ALBGAZ” sha)

ndarjes dhe pavarësisë së organeve publike të cilat janë të autorizuar të përfaqësojnë të drejtat e aksioneve shtetërore nga njëra anë dhe kompanive të angazhuara me prodhimin dhe furnizimin nga ana tjetër (pika 6 e Programit të Përputhshmërisë së “ALBGAZ” sha)

4.12 Raporti vjetor i Përputhshmërisë i Operatorit të Sistemit të Transmetimit të Gazit Natyror ALBGAZ sh.a.

Në mbështetje të ligjit nr. 102/2015, “Për sektorin e gazit natyror”, i ndryshuar, kërkesave të “Programit të Përputhshmërisë”, të miratuar me vendimin e bordit të ERE-s Nr. 77, datë 26.05.2017, “Mbi miratimin e Programit të Përputhshmërisë së Operatorit të Sistemit të Transmetimit për Gazin Natyror”; në përmbushje të detyrave të lëna në vendimin e bordit të ERE-s Nr. 78, datë 26.05.2017, “Mbi miratimin e kontratës për ofrimin e shërbimeve të zyrtarit të përputhshmërisë në sektorin e gazit

natyror”, ka dërguar Raportin Vjetor të Përputhshmërisë për Albgaz sh.a. (Operatori i Kombinuar i Gazit Natyror).

Referuar raportimit të zyrtarit në lidhje me zbatimin e programit të përputhshmërisë për vitin 2021, gjetjeve dhe rekomandimeve të tij, evidentohet se ky raportim është bërë kryesisht sipas kërkesave të programit të përputhshmërisë dhe në vijim janë lënë disa detyra e rekomandime të cilat duhet të merren në konsideratë në raportimin periodik nga Zyrtari i Përputhshmërisë dhe vetë ALBGAS sh.a.

5. AKTIVITETI I ERE-s NË FUSHËN E RREGULLIMIT TË TARIFAVE DHE ÇMIMEVE TË ENERGJISË ELEKTRIKE DHE GAZIT NATYROR

Në zbatim të neneve 19,20,79 dhe 83 të Ligjit nr. 43/2015 “Për sektorin e energjisë elektrike”, i ndryshuar, të Neneve 16,17,32,75 dhe 92 të Ligjit nr.102/2015 “Për sektorin e gazit natyror”, i ndryshuar, si dhe Nenit 10 të Ligjit nr. 7/2017 “Për nxitjen e përdorimi të energjisë nga burimet e rinovueshme”, ERE është autoriteti përgjegjës për përcaktimin e tarifave dhe çmimeve për veprimtaritë e rregulluara dhe ato që kanë detyrimin shërbimit publik në sektorin e energjisë, bazuar në metodologjitë respektive në fuqi. Në këtë kuadër, veprimtaritë kryesore të ERE-s në fushën e rregullimit të tarifave dhe çmimeve të Energjisë Elektrike dhe Gazit Natyror gjatë vitit 2021 kanë qenë:

Shqyrtimi i aplikimeve, analiza e kostove dhe miratimi i tarifave dhe çmimeve të licencuarve në sektorin e energjisë elektrike dhe të gazit natyror për:

Aktivitetin e transmetimit të energjisë elektrike;

Aktivitetin e shpërndarjes të energjisë elektrike;

Aktivitetin e furnizimit të shërbimit universal të energjisë elektrike;

Aktivitetin e furnizimit të mundësisë së fundit të energjisë elektrike;

Aktivitetin e transmetimit dhe shpërndarjes së gazit natyror;

Përcaktimin e çmimit të blerjes së energjisë elektrike të prodhuar nga burimet e vogla të rinovueshme nga dielli dhe nga burimet e vogla të rinovueshme nga gjeneratorët e vegjël me burim të rinovueshëm nga pjesa e biodegradueshme e mbetjeve të ngurta, që shfrytëzojnë mbeturina industriale, urbane dhe rurale;

Përcaktimin e çmimit të mesatarizuar të blerjes së energjisë elektrike të prodhuar nga impiantet fotovoltaike me kapacitet të instaluar deri në 2 MW;

Përcaktimin e çmimeve të shitjes së energjisë elektrike nga prodhuesit ekzistues me përparësi;

Treguesit e prodhimit dhe të ardhurave nga shitja e energjisë elektrike për prodhuesit me përparësi të energjisë elektrike;

Shpenzimet për blerjen e energjisë elektrike në zbatim të kushteve për vendosjen e detyrimit të shërbimit publik nga të licencuarit në sektorin e energjisë elektrike;

Hartimi, rishikimi dhe miratimi i Metodologjive të llogaritjes së tarifave për të licensuarit në sektorin e gazit natyror:

Miratimi i Metodologjisë së llogaritjes së tarifës për shërbimin e e sistemit të depozitimit të gazit natyror

Tarifat dhe çmimet e miratuara nga ERE ndër vite si dhe çmimet e energjisë elektrike krahasuar me vendet e rajonit.

Përgjatë vitit 2022, ERE ka shqyrtuar dhe vlerësuar kostot e aktiviteteve të shoqërive të rregulluara të sektorit të energjisë elektrike dhe gazit natyror, si vepruar për çdo vit ushtrimor në zbatim të legjisllacionit në fuqi.

Sikurse theksuar në raportin vjetor të vitit 2021, gjatë 6-mujorit të dytë të vitit 2021, tregu ndërkombëtar i energjisë u përball me një rritje të kërkesës, ndërkohë që oferta për energji elektrike dhe gaz natyror nuk përmbushte dot nevojat e tregut. Situata e krijuar në nivel ndërkombëtar derivoj efekte të ndjeshme edhe në tregun shqiptar të energjisë elektrike. Qeveria Shqiptare me anë të vendimit nr. 584, datë 08.10.2021 shpalli gjendjen e Emergjencës për Furnizimin me Energji Elektrike, ku ndër të tjera vendosi të pezullojë planet e investimeve të Shoqërive “KESH”, sh.a., “OST”, sh.a., dhe “OSHEE Group”, sh.a përveç investimeve të domosdoshme për ushtrimin e veprimtarisë me qëllim garantimin e pandërprerë të energjisë elektrike. Emergjenca për furnizimin me energji elektrike vijoi edhe përgjatë vitit 2022, duke afektuar kostot e aktiviteteve të shoqërive të rregulluara në sektorin e energjisë elektrike.

Tregu ndërkombëtar i energjisë elektrike u afektua gjithashtu nga çmimet e energjisë elektrike të tregtuar në tregun e ditës në avancë në bursen Hungareze HUPX DAM e cila realizoi një çmim mesatar prej 271.67 Euro/MWh për vitin 2022.

Me qëllim rishikimin e mjaftueshmërisë së tarifave të transmetimit dhe shpërndarjes së energjisë elektrike si dhe duke konsideruar rritjen e ndjeshme të kostos së blerjes së energjisë në tregun e lirë, ERE vijoi me shqyrtimin e aplikimeve të përcjella nga shoqëritë OST sh.a. dhe OSSH sh.a. Ky proces, i cili konsistoi në përlllogaritjen dhe vlerësimin e tarifës mesatare të transmetimit, tarifave të shpërndarjes së energjisë elektrike si dhe akomodimin e tyre në cmimin e shitjes së energjisë elektrike tek klientët fundorë, u finalizua me miratimin e tarifave të reja për vitin 2022.

Qeveria Shqiptare me anë të vendimit nr. 456, datë 29.6.2022, miratojë kushtet për vendosjen e detyrimit të shërbimit publik, që do të zbatohen ndaj të licencuarve në sektorin e energjisë elektrike, të cilët ushtrojnë aktivitetin e prodhimit, transmetimit, shpërndarjes dhe furnizimit me energji elektrike. Detyrimi i shërbimit publik ndaj të licencuarve në sektorin e energjisë elektrike u vendos duke marrë në konsideratë interesin publik në ushtrimin e aktiviteteve të prodhimit, transmetimit, shpërndarjes dhe furnizimit me energji elektrike, ndër të tjera për kushtet që lidhen me sigurinë e furnizimit, cilësinë e shërbimit, burimet e rinovueshme të energjisë, eficiencën e energjisë, tarifat dhe çmimet për klientët që përfitojnë nga detyrimi i shërbimit publik, etj. Ky vendim përcaktoi dhe dispozitat e nevojshme për përballimin e situatës së gjendjes së emergjencës në furnizimin me energji

elektrike, mbështetur në përcaktimet e Ligjit nr. 43/2015, “Për sektorin e energjisë elektrike”, të ndryshuar.

5.1 Shqyrtimi i aplikimeve për miratimin e tarifave dhe çmimeve të të licencuarve në sektorin e energjisë elektrike dhe të gazit natyror për vitin 2022

5.1.1 Aplikimi i shoqërisë OST sh.a. për miratimin e tarifës së shërbimit të transmetimit të energjisë elektrike për vitin 2022 dhe për periudhën 2022-2024

Shoqëria Operatori i Sistemit të Transmetimit (OST) sh.a. me shkresën Nr. 5215 Prot., datë 31.08.2021 paraqiti pranë ERE-s aplikimin për tarifën e transmetimit të energjisë elektrike për vitin 2022 si dhe për periudhën 2022-2024.

Në kërkesën e saj OST sh.a. kërkoi nga ERE miratimin e tarifës mesatare të transmetimit të energjisë elektrike për periudhën 3 vjeçare 2022 – 2024 në vlerën **1.47 lekë/kWh** nga tarifa në fuqi prej **0.75 lekë/kWh**.

Në këtë kuadër, ERE me vendimin nr. 234, datë 19.11.2021, vendosi “Fillimin e procedurës për shqyrtimin e aplikimit të shoqërisë OST sh.a. për tarifën e transmetimit të energjisë elektrike për vitin 2022 dhe periudhën 2022-2024”.

ERE ka kërkuar vazhdimisht prej OST sh.a. paraqitjen e një aplikim për tarifën e transmetimit për një periudhë rregullatore 3 -vjeçare, duke synuar stabilitetin në tarifat e përdorimit të rrjetit, parim i cili është i parashikuar në Metodologjinë e përcaktimit të tarifave të transmetimit të energjisë elektrike.

Në zbatim të “Rregullores për organizimin, funksionimin dhe procedurat e ERE-s”, përgjatë procesit të shqyrtimit të kërkesës së OST sh.a. u kryen veprimet e nevojshme procedurale për të siguruar transparencën nëpërmjet publikimeve dhe seancave dëgjimore si dhe marrjen e opinionëve nga palët e interesuara.

Gjatë këtij procesi ERE ka vijuar me një sërë korrespondencash me OST sh.a. për trajtimin e çështjeve të cilat kanë qënë të nevojshme të plotësoheshin me informacione, dokumentacion dhe argumenta të mëtjshme të cilat janë publikuar në faqen zyrtare të ERE.

Shoqëria në kërkesën për aplikim për tarifën e transmetimit të Energjisë Elektrike për vitin 2022 dhe periudhën 2022-2024 paraqiti përditësime të kostove të aktivitetit të saj, të cilat janë justifikuar me situatën e pazakontë të rritjes së çmimit të energjisë elektrike të blerë në tregun e lirë me qëllim mbulimin e humbjeve në rrjetin e transmetimit të energjisë elektrike.

Gjatë këtij procesi janë shqyrtuar të dhënat dhe dokumentat e përcjella për të përlogaritur kostot e arsyeshme për ushtrimin e aktivitetit të Operatorit të Sistemit të Transmetimit, mbështetur në Ligjin 43/2015 “Për sektorin e energjisë elektrike” i ndryshuar, si dhe Metodologjisë së llogaritjes së tarifave të transmetimit të energjisë elektrike” miratuar nga Bordi i ERE-s me vendimin nr.180, datë 08.11.2017.

Në përfundim të këtij procesi, Bordi i ERE me anë të vendimit nr. 72, datë 13.04.2022 vendosi miratimin e tarifës së shërbimit të transmetimit të energjisë elektrike për periudhën 1 Maj 2022 – 31 Dhjetor 2024, prej **0.85 lekë/kWh**.

5.1.2 Aplikimi i Operatorit të Sistemit të Shpërndarjes së energjisë elektrike për përcaktimin e tarifave të shërbimit të shpërndarjes së energjisë elektrike

Bazuar në nenin 19, gërma “c” të Ligjit nr. 43/2015, “Për sektorin e energjisë elektrike”, i ndryshuar, ERE është institucioni përgjegjës për miratimin dhe publikimin, në përputhje me parimin e transparencës dhe duke marrë në konsideratë koston e shërbimit të ofruar, e tarifave të shërbimit të shpërndarjes së energjisë elektrike si dhe miratimin e tarifave për veprimtaritë e licencuara për të cilat është vendosur detyrimi i shërbimit publik.

Në vijim të Vendimit të Bordit të ERE-s nr. 233, datë 19.11.2021, për fillimin e procedurës për shqyrtimin e aplikimit të tarifave të OSSH sh.a. për vitin 2022, ERE ka kërkuar ndaj OSSH sh.a., që aplikimi të konsideronte përditësimin e të dhënave në përputhje me kërkesat e Rregullores “Për organizimin, funksionimin dhe procedurat e ERE-s”, miratuar me vendimin e Bordit të ERE-s nr. 96, datë 17.06.2016, “Metodologjinë e llogaritjes së tarifave të Operatorit të Sistemit të Shpërndarjes”, miratuar me vendimin e Bordit të ERE-s nr. 182, datë 10.11.2017 si dhe VKM nr. 584, datë 08.10.2021 “Për shpalljen e gjendjes së emergjencës në furnizimin me energji elektrike”, e ndryshuar.

Shoqëria OSSH sh.a., ka deklaruar se nga përllogaritjet e kryera me informacionet e përditësuara, tarifa mesatare e shpërndarjes së energjisë elektrike për vitin

2022 kërkohet 6.69 lekë/kWh. Tarifat e shpërndarjes për nivele tensioni sipas përllogaritjeve të përditësuara të OSSH sh.a. janë kërkuar si vijon:

Tarifa e shpërndarjes së energjisë elektrike për vitin 2022 në tensionin 35 kV prej 2.62 Lekë /kWh, nga tarifa prej 1.5 lekë/kWh në fuqi;

Tarifa e shpërndarjes së energjisë elektrike për vitin 2022 në tensionin 20/10/6 kV prej 4.14 Lekë /kWh, nga tarifa prej 3.9 Lekë /kWh në fuqi për nivelin e tensionit 20 kV;

Tarifa e shpërndarjes së energjisë elektrike për vitin 2022 në tensionin 0.4 kV prej 7.37 Lekë /kWh, nga tarifa mesatare e shpërndarjes prej 4.79 Lekë /kWh në fuqi, e cila ka shërbyer për nivelin e tensionit 0.4 kV.

Në përfundim të shqyrtimit të aplikimit të paraqitur nga shoqëria OSSH sh.a, së bashku me gjithë dokumentacionin mbështetës të paraqitur në ERE gjatë fazes së shqyrtimit të aplikimit, Bordi i ERE-s me Vendimin nr. 73, date 13.04.2022, vendosi miratimin e tarifave të shërbimit të shpërndarjes së energjisë elektrike sipas nivelit të tensionit, për periudhën 1 Maj – 31 Dhjetor 2022, si vijon:

Tarifa e shpërndarjes së energjisë elektrike për klientët e lidhur në nivelin e tensionit 35 kV - 1.55 Lekë/Kwh;

Tarifa e shpërndarjes së energjisë elektrike për klientët e lidhur në nivelin e tensionit 0.6 - 20 kV - 3.99 Lekë/Kwh;

Tarifa e shpërndarjes së energjisë elektrike për klientët e lidhur në nivelin e tensionit 0.4 kV - 6.42 Lekë/Kwh;

Miratimin e çmimit të aplikueshëm për faturimin e energjisë reaktive për periudhën 1 Maj – 31 Dhjetor 2022 prej 1.92 lekë/kVArh.

Përsa i përket miratimit të tarifave të shërbimit të shpërndarjes së energjisë elektrike për vitin 2023, ERE me shkresën nr. 1472 prot., datë 18.08.2022, i ka kërkuar shoqërisë Operatori i Sistemit të Shpërndarjes (OSSH) sh.a. të paraqesë aplikimin për përcaktimin e tarifave të shpërndarjes së energjisë elektrike për vitin pasardhës, të shoqëruar me informacionin dhe dokumentacionin e kërkuar sipas akteve ligjore dhe nënligjore në fuqi.

Nga ana e shoqërisë OSSH sh.a. nuk është paraqitur pranë ERE-s aplikim për përcaktimin e tarifave të shpërndarjes së energjisë elektrike për vitin 2023 dhe për rrjedhojë me qëllim që shoqëria OSSH sh.a., edhe për vitin 2023, të mundet të realizojë aktivitetin e shpërndarjes së energjisë elektrike, konform legjislacionit në fuqi, Bordi i ERE-s me Vendimin nr. 324, datë 14.12.2022, vendosi të shtyjë fuqinë juridike të vendimit të bordit të ERE-s nr. 73, datë 13.04.2022, deri në miratimin e një vendimi mbështetur në aplikimin e shoqërisë OSSH sh.a. për vitin 2023 ose konstatimit të ndryshimit të kostove bazuar në aktet ligjore dhe nënligjore në fuqi. Në rast se ky vendim, do të ketë efekte në të ardhurat e shoqërisë OSSH sh.a., do të bëhet përditësimi dhe kompensimi i tyre sipas përcaktimeve të nenit 20, gërma “c” të ligjit nr. 43/2015, “Për sektorin e energjisë elektrike”, i ndryshuar.

5.1.3 Shqyrtimi dhe miratimi i çmimeve të shitjes me pakicë të energjisë elektrike për klientët fundorë që shërbehen nga Furnizuesi i Shërbimit Universal sh.a.

Shoqëria FSHU sh.a. nuk paraqiti pranë ERE-s aplikim për miratimin e çmimeve të shitjes së energjisë elektrike me pakicë për klientët fundorë që shërbehen nga furnizuesi i shërbimit universal për vitin 2022.

Gjendur në rrethanat e mësipërme, me qëllim që shoqëria FSHU sh.a. të vijonte të ushtronte aktivitetin për të cilin është licencuar edhe për vitin 2022, konform ligjit nr. 43/2015, “Për Sektorin e Energjisë Elektrike”, i ndryshuar, Bordi i ERE-s me vendimin nr. 252, datë 21.12.2021, miratoi shtyrjen e fuqisë juridike të vendimit të Bordit të ERE-s nr. 214, datë 15.12.2020, deri në vlerësimin e ERE për transferimin e kostove të transmetimit dhe shpërndarjes së energjisë elektrike të çmimeve të shitjes me pakicë të klientëve fundorë që shërbehen nga Furnizuesi i Shërbimit Universal, në përputhje me kërkesat e akteve ligjore dhe nënligjore në fuqi.

Në mungesë të aplikimit të shoqërisë dhe të parashikimeve të kostove, të cilat FSHU sh.a. priste të realizonte për vitin 2022, ERE kreu vlerësimet e saj lidhur me efektet e transferimit të kostove të transmetimit dhe shpërndarjes së energjisë elektrike tek çmimet e shitjes me pakicë të klientëve fundorë që shërbehen nga Furnizuesi i Shërbimit Universal për vitin 2022 në përputhje me kërkesat e akteve ligjore dhe nënligjore në fuqi. Në këtë proces u konsideruan gjithashtu relevante të dhënat nga raportet e shoqërisë FSHU sh.a. dhe përlllogaritjet e kryera nga ERE për çdo vit të periudhës 2015-2020, nbi të cilat janë mbështetur edhe vendimarrjet respektive.

Në përfundim të këtij vlerësimi, rezultoi se çmimi mesatar i shitjes së energjisë elektrike prej 10.7 lekë/kWh pritet të rekuperojë të gjitha kostot e aktivitetit të furnizimit të shërbimit universal pastransferimit të kostove të transmetimit, shpërndarjes dhe blerjes së energjisë elektrike për

aktivitetin e shërbimit universal. Për rrjedhojë, çmimet e miratuara nga ERE për shoqërinë FSHU sh.a. u lanë në fuqi me qëllim vijimin e aktivitetit normal të FSHU sh.a.

Të ardhurat e realizuara mbi/nën ato të lejuara do të korrigojohen nga ERE në zbatim të “Metodologjisë së përcaktimit të çmimeve për shitjen e energjisë elektrike me pakicë tek klientët fundorë që furnizohen nga Furnizuesi i Shërbimit Universal (FSHU)” miratuar me vendimin e bordit të ERE-s nr.189, datë 23.11.2017, në momentin e paraqitjes së aplikimit të rishikimit të çmimeve me pakicë të shoqërisë FSHU sh.a. sipas përcaktimeve të legjislacionit në fuqi.

5.1.4 Kostot që përfshihen në llogaritjen e çmimit me pakicë të energjisë për klientët familjarë me konsum mbi 800 kwh në muaj

Me anë të shkresës nr. 6358, datë 20.09.2022, Shoqëria Furnizuesi i Shërbimit Universal (FSHU) sh.a. paraqiti në ERE kërkesën për miratimin e çmimit të shitjes së energjisë elektrike për konsumin e energjisë elektrike mbi 800 kWh/muaj për klientët familjarë. Kjo kërkesë u argumentua me rritjen e kostos së blerjes së energjisë elektrike që prokurohet për qëllime të mbulimit të nevojës së FSHU sh.a., nga shoqëria Korporata Elektroenergjitike Shqiptare (KESH sh.a), e cila me vendimin e Asamblesë së Përgjithshme nr. 6645/1, datë 08.09.2022, vendosi që çmimi i energjisë së klientëve familjarë për konsumin mbi 800 kWh/muaj të jetë 34.3 Lekë/kWh.

Ne rrethanat e mësipërme, shoqëria FSHU sh.a. kërkoi njohjen e kostos së blerjes së energjisë elektrike për klientët familjar që do të konsumonin mbi 800 kWh/muaj me një vlerë prej 1,820 milion lekë, për periudhën Tetor – Dhjetor 2022 duke përfshirë dhe kostot e tjera shoqëruese të çmimit të shitjes së energjisë elektrike për këta konsumatorë. Shoqëria argumentoi se, çmimi i aplikueshem per konsumin mbi 800 kWh/muaj për klientët familjarë do te mbulonte kostot e blerjes së energjise, të cilat u rrizën në mënyrë eksponenciale ne tregun rajonal dhe europian të energjisë. Ky propozim nuk prekte çmimin e shitjes së energjisë elektrike për klientët familjar që konsumojnë deri në 800 kWh/muaj si dhe klientët jofamiljarë, pasi tarifat e përdorimit të rrjeteve të transmetimit dhe shpërndarjes së energjisë elektrike vijonin të ishin të pandryshuara.

Në kushtet ku shoqëria pritej të përballej me një rritje të kostove të blerjes së energjisë elektrike, si dhe mbështetur në Ligjin nr. 43/2015 “Për sektorin e energjisë elektrike”, i ndryshuar, ku qëllimi i kryesor i tij është garantimi i furnizimit të qëndrueshëm dhe të sigurt me energji elektrike të klientëve fundorë, ERE vlerësoj të arsyeshme që: përpos kostove të njohura sipas vendimit të Bordit nr. 74, datë 13.04.2022, të njohë gjithashtu kostot shtesë të blerjes së energjisë nga shoqëria e ngarkuar me detyrimin e shërbimit publik për furnizimin me energji elektrike të klientëve të cilët furnizohen nga furnizuesi i shërbimit universal. Qëllimi I kësaj vendimarrjeje konsistonte në ruajtjen dhe sigurimin e likuiditetit të nevojshëm për vazhdimësinë e aktivitetit të furnizimit me energji elektrike, mbështetur në detyrimin e shërbimit publik.

Bordi i ERE me anë të vendimit nr. 242, datë 23.09.2022, pas vlerësimit të konstatimeve të reflektuara në këtë vendim, vendosi ndër të tjera miratimin e çmimit të shitjes së energjisë elektrike prej 42 lekë/kWh për konsumin mbi 800 kWh/muaj për klientët familjar për periudhën 1 Tetor – 31 Dhjetor 2022.

Në vijim të kësaj vendimarrjeje, shoqëria FSHU sh.a. ka paraqitur në ERE sipas korespondencave përkatëse, përditësimin e kostove të blerjes së energjisë elektrike me qëllim mbulimin e nevojës për

energji të klientëve fundorë pas pezullimit të aplikimit të tarifave të shitjes së energjisë elektrike për FSHU sh.a nga shoqëria KESH sh.a. mbështetur në vendimet respektive të Asamblesë së Përgjithshme të Aksionarit të KESH sh.a.. Pezullimi i efekteve solli si rrjedhojë nevojën e ndryshimeve të nëpasnjëshme të secilit muaj të 3 mujorit të fundit të vitit 2022, rrethana të cilat çuan Bordin e ERE-s në marrjen e vendimit nr. Nr. 323, Datë 14.12.2022 për shfuqizimin e vendimit nr. 242, datë 23.09.2022, “Mbi kërkesën e shoqërisë fshu sh.a., lidhur me kostot që duhet të përfshihen në llogaritjen e çmimit me pakicë të energjisë për klientët familjarë me konsum mbi 800 kwh në muaj”.

5.1.5 Përcaktimi i çmimeve të shitjes së energjisë elektrike nga Furnizuesi i Mundësisë së Fundit për vitin 2022

Në zbatim të Nenit 87, pika 4 të Ligjit nr. 43/2015 “Për sektorin e energjisë elektrike”, i ndryshuar, si dhe “Metodologjisë së përcaktimit të çmimit të shitjes së energjisë elektrike nga Furnizuesi i Mundësisë së Fundit”, miratuar me Vendimin nr.201, datë 04.12.2017, e ndryshuar me Vendime të Bordit të ERE nr.144, datë 25.06.2018 dhe nr. 233, datë 20.12.2019, Enti Rregullator i Energjisë ka përcaktuar çmimin e shitjes së energjisë elektrike të furnizimit nga Furnizuesi i Mundësisë së Fundit (FMF) përr secilin muaj të vitit 2022, për kategoritë e klientëve si më poshtë:

Klientët e lidhur në nivelin e tensionit 35 kV;

Klientët e lidhur në nivelet e tensionit 20/10/6 kV, të cilët nga data 01.01.2022 dolen në treg të parregulluar

Përlllogaritjet e çmimeve të shitjes së energjisë elektrike nga Furnizuesi i Mundësisë së Fundit janë kryer konform formulës së përcaktuar në metodologjinë e sipërcituar.

Për klientët e lidhur në nivelin e tensionit 35 kV

Në vijim paraqiten në formë tabelare çmimet e shitjes së energjisë elektrike të furnizuar nga Furnizuesi i Mundësisë së Fundit për klientët e lidhur në nivelin e tensionit 35 kV. Krahas tyre janë reflektuar vendimet respektive të Bordit të ERE-s si dhe çmimet mesatare të ponderuar të blerjes së energjisë elektrike për mbulimin e kërkesës për energji të kësaj kategorie klientësh. Për qëllime krahasimi, përbri të dhënave të vitit 2022 janë pasqyruar edhe të dhënat e vitit paraardhës 2021.

FMF 35 kV	Vendimi	Çmimi I shitjes I miratuar nga ERE (lekë/kWh) 2021	Çmimi mesatar I ponderuar I blerjes së energjisë elektrike (lekë/kWh) 2021	Viti 2022	Vendimi	Çmimi I shitjes I miratuar nga ERE (lekë/kWh) 2022	Çmimi mesatar I ponderuar I blerjes së energjisë elektrike (lekë/kWh) 2022
Janar	Nr. 38, Datë 11.02.2021	10.80	6.56	Janar	Nr. 75, Datë 13.04.2022	32.76	27.88
Shkurt	Nr. 71, Datë 12.03.2021	10.79	6.55	Shkurt	Nr. 76, Datë 13.04.2022	32.85	27.97
Mars	Nr. 103, Datë 16.04.2021	10.54	6.31	Mars	Nr. 77, Datë 13.04.2022	32.92	28.04
Prill	Nr. 119, Datë 11.05.2021	10.57	6.34	Prill	Nr. 105, Datë 19.05.2022	32.72	27.84
Maj	Nr. 133, Datë 07.06.2021	10.48	6.26	Maj	Nr. 148, Datë 10.06.2022	32.14	27.84
Qershor	Nr. 161, Datë 12.07.2021	10.48	6.26	Qershor	Nr. 173, Datë 07.07.2022	31.75	27.47
Korrik	Nr. 179, Datë 23.08.2021	15.34	10.97	Korrik	Nr. 207, Datë 17.08.2022	31.20	26.93
Gusht	Nr. 182, Datë 10.09.2021	15.03	10.67	Gusht	Nr. 229, Datë 12.09.2022	31.29	27.02
Shtator	Nr. 213, Datë 15.10.2021	24.74	20.19	Shtator	Nr. 261, Datë 14.10.2022	31.15	26.88
Tetor	Nr. 229, Datë 09.11.2021	32.73	27.85	Tetor	Nr. 287, Datë 10.11.2022	31.50	27.22
Nëntor	Nr. 246, Datë 13.12.2021	38.73	33.68	Nëntor	Nr. 318, Datë 12.12.2022	31.21	26.94
Dhjetor	Nr. 16, Datë 26.01.2021	31.73	26.88	Dhjetor	Nr. 318, Datë 12.12.2022	30.59	26.34
MESATARE VJETORE		18.50	14.04	MESATARE VJETORE		31.84	27.36

Figura 81 Çmimet e shitjes dhe çmimi mesatar i ponderuar së energjisë elektrike të furnizimit nga FMF 35 kV

(Burimi: ERE)

Sikurse vërehet në tabelën e mësipërme çmimi mesatar i ponderuar i blerjes së energjisë elektrike për mbulimin e kërkesës së klientëve të lidhur në 35 kV që furnizohen nga Furnizuesi i Mundësisë së Fundit, në ndryshim nga viti paraardhës, gjatë 2022 nuk ka paraqitur luhatje të theksuara. Trendi i tij ka vijuar të mbetet në nivele të ngjashme me tre-muujorin e fundit të vitit 2021. Arsyeja e diferencave të çmimeve mujore të 2022 nën 2% ka ardhur si rezultat i sigurimit të të gjithë sasisë për mbulimin e kërkesës së energjisë elektrike për këtë kategori klientësh vetëm nëpërmjet dy procedura blerjeje nga ana e shoqërisë FSHU sh.a., ku çmimi mesatar i ponderuar prej 230.57 Euro/MWh ka rezultuar 18% më i ulët se sa çmimi mesatar i ponderuar i energjisë së tregtuar për vitin 2022 në HUPX. Në vijim paraqitet kurba lëvizëse e çmimit mesatar të ponderuar të blerjes së energjisë elektrike për qëllime të furnizimit të mundësisë së fundit për klientët e lidhur në 35 kV, për vitet 2021 - 2022.



Figura 82 Kurba lëvizëse e çmimit mesatar të ponderuar të blerjes së energjisë elektrike nga FSHU sh.a. për klientët e lidhur në nivelin e tensionit 35 kV, të cilët furnizohen nga FMF, për vitet 2021-2022 (Burimi: ERE)

Në grafikun e mësipërm reflektohet qartë qëndrueshmëria e kostos së blerjes së energjisë përgjatë gjithë muajve të vitit 2022. Çmimi i blerjes së energjisë elektrike për mbulimin e kërkesës së klientëve FMF të lidhur në nivelin e tensionit 35 kV ka pësuar rritje të ndjeshme krahasuar me vitin e mëparshëm, si pasojë e dinamikave jo të zakonshme të tregjeve të energjisë në rajon dhe më gjerë. Nëpërmjet të dhënave konkrete të tabelës në vijim evidentohet lehtësisht diferencat sinjifikative e këtyre kostove, ku nga krahasimi i mesatares së ponderuar të 2021 me mesataren e ponderuar të 2022, rezulton një rritje në masën 48.68%.

	Janar	Shkurt	Mars	Prill	Maj	Qershor	Korrik	Gusht	Shtator	Tetor	Nentor	Dhjetor	Mesatare
ÇBET (lekë/kWh) 2022	27.88	27.97	28.04	27.84	27.84	27.47	26.93	27.02	26.88	27.22	26.94	26.34	27.36
ÇBET (lekë/kWh) 2021	6.56	6.55	6.31	6.34	6.26	6.26	10.97	10.67	20.19	27.85	33.68	26.88	14.04
Diferenca në përqindje	325%	327%	344%	339%	345%	339%	145%	153%	33%	-2%	-20%	-2%	95%

Figura 83 Çmimi blerjes së energjisë elektrike nga FSHU sh.a. për mbulimin e nevojës së klientëve FMF të lidhur në nivelin e tensionit 35 kV për periudhën 2021 – 2022 (Burimi ERE)

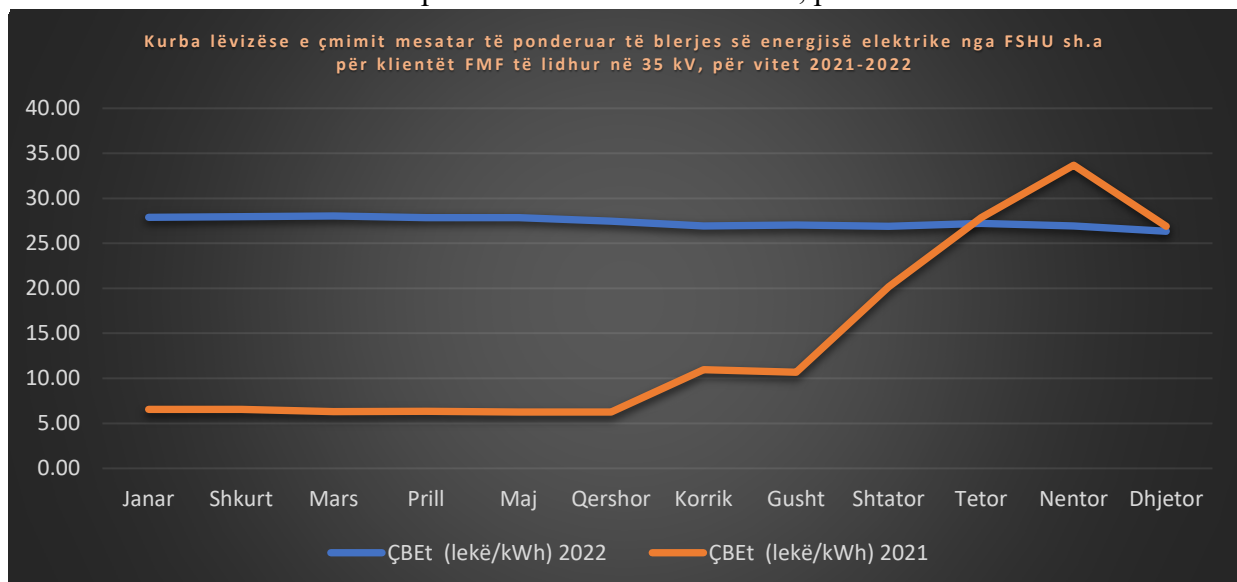
Grafiku i mëposhtëm paraqet kurbën lëvizëse e çmimeve të shitjes së energjisë elektrike nga Furnizuesi i Mundësisë së Fundit për klientët e lidhur në nivelin e tensionit 35 kV, të miratuara nga Bordi i ERE-s për vitin 2022, krahasuar me kurbën çmimeve të shitjes për vitin 2021:



Figura 84 Kurba lëvizëse e çmimeve të shitjes së energjisë elektrike nga Furnizuesi i Mundësisë së Fundit për klientët e lidhur në nivelin e tensionit 35 kV, të miratuar nga ERE për vitet 2021-2022

(Burimi ERE)

Sikurse vërehet në grafikun e mësipërm, kurba e çmimeve të shitjes së energjisë elektrike të miratuara nga Bordi i ERE-s për vitin 2022 për klientët e lidhur në nivelin e tensionit 35 kV, të cilët furnizohen nga Furnizuesi i Mundësisë së Fundit është thuajse horizontale, ç'ka nënkupton se qëndrueshmëria në kostot e blerjes është reflektuar edhe në çmimet e shitjes.

Nga analiza e raporteve periodike të vitit 2022, evidentohet se sasia e energjisë elektrike e shitur për klientët e FMF-së, të lidhur në nivelin e tensionit 35 kV, ka qënë 22.9 GWh, me një vlerë të faturuar prej 735 milion lekë, duke rezultuar në një çmim mesatar vjetor prej 32.11 lekë/kWh. Në tabelën në vijim paraqesim diferencat e këtyre treguesve për vitet 2022-2021.

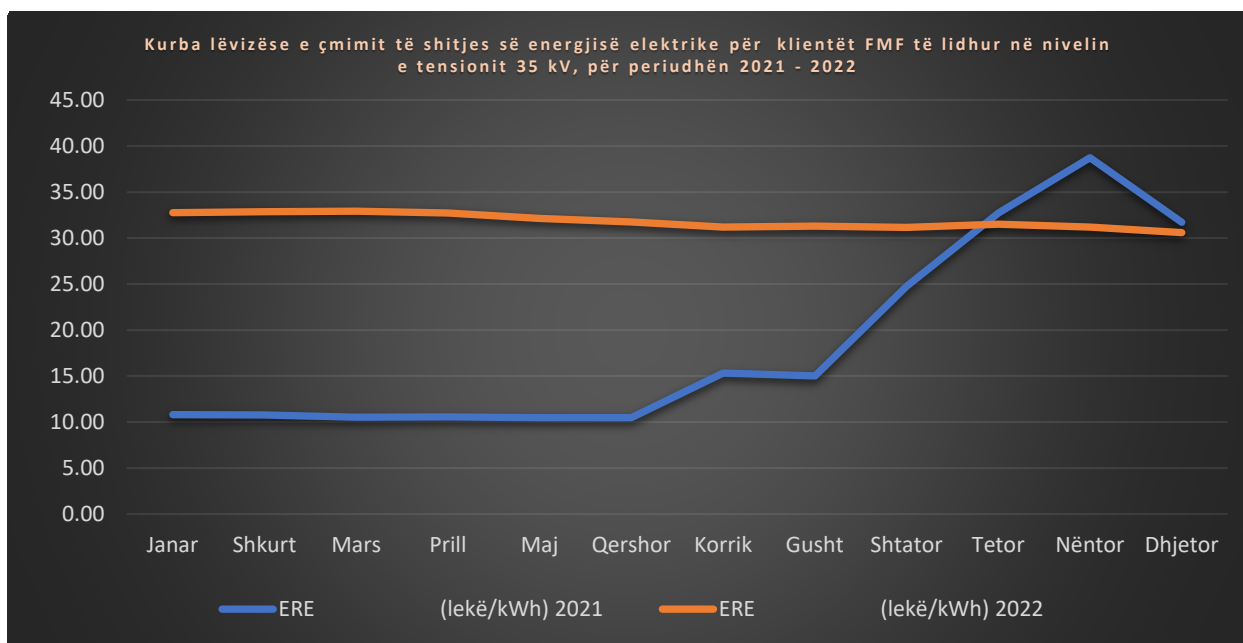
Periudha (Klientët e lidhur në 35 kV)	Sasia (kWh)	Vlera (Lekë)	Çmimi mesatar i realizuar (Lekë/kWh)
2021	20,938,063	377,010,344	18.01
2022	22,906,846	735,517,781	32.11
Diferencë	9%	95%	78%

Figura 85 Realizimi i treguesve të FMF për vitet 2021 - 2022

(Burimi OSHEE Group sh.a, ERE)

Për klientët e lidhur në nivelin e tensionit 20/10/6 kV

Me njoftimin nga Operatori i Sistemit të Shperndarjes për plotësimin e kushteve teknike për daljen në treg të liberalizuar të klienteve të lidhur në tension të mesëm 20/10/6 kV, në zbatim të ligjit 43/2015 “Për sektorin e elektrike”, i ndryshuar, duke filluar nga data 1 janar 2022, ERE ka publikuar në faqen elektronike të saj njoftimin e mësipërm si dhe ka rikujtuar të drejtën e këtyre klientëve për të zgjedhur lirishmen furnizuesin e tyre. Gjithashtu, u qartësua se në pamundësi të sigurimit të një marrëveshje furnizimi me një nga subjektet e licencuara në këtë aktivitet, klientëve ju lind e drejta e furnizimit me energji elektrike nga Furnizuesi i Mundësisë së Fundit.

Në zbatim të vendimit të Asamblesë së Përgjithshme të aksionarit, shoqëria KESH sh.a. furnizoi të gjithë sasinë e kërkuar të energjisë elektrike për klientët e FSHU sh.a., përfshirë këtu edhe klientët të lidhur në nivelet e tensionit 20/10/6 kV, të cilët u gjendën në kushtet e furnizimit të mundësisë së fundit pas datë 1 janar 2022. Kosto e blerjes së sasisë së energjisë për mbulimin e kërkesës së kësaj kategorie klientësh të përcaktuar në vendimin sipërcituar, ishte ajo prej 12 lekë/kWh.

Tabela më poshtë paraqet çmimet e miratuara nga Bordi i ERE-s si dhe vendimet respektive.

Viti 2022	Vendimi	Niveli i tensionit	Çmimi i shitjes i miratuar nga ERE (lekë/kWh) 2022	Çmimi mesatar i ponderuar i blerjes së energjisë elektrike (lekë/kWh) 2022
Janar	Nr. 75, Datë 13.04.2022	20 kV	18.80	12.00
		10 kV - 6 kV	19.69	
Shkurt	Nr. 76, Datë 13.04.2022	20 kV	18.80	12.00
		10 kV - 6 kV	19.69	
Mars	Nr. 77, Datë 13.04.2022	20 kV	18.80	12.00
		10 kV - 6 kV	19.69	
Prill	Nr. 105, Datë 19.05.2022	20 kV	18.80	12.00
		10 kV - 6 kV	19.69	
Maj	Nr. 148, Datë 10.06.2022	20 kV - 10 kV - 6 kV	18.26	12.00
Qershor	Nr. 173, Datë 07.07.2022	20 kV - 10 kV - 6 kV	18.26	12.00
Korrik	Nr. 207, Datë 17.08.2022	20 kV - 10 kV - 6 kV	18.26	12.00
Gusht	Nr. 229, Datë 12.09.2022	20 kV - 10 kV - 6 kV	18.26	12.00
Shtator	Nr. 229, Datë 12.09.2022	20 kV - 10 kV - 6 kV	18.26	12.00
Tetor	Nr. 229, Datë 12.09.2022	20 kV - 10 kV - 6 kV	18.26	12.00
Nëntor	Nr. 229, Datë 12.09.2022	20 kV - 10 kV - 6 kV	18.26	12.00
Dhjetor	Nr. 229, Datë 12.09.2022	20 kV - 10 kV - 6 kV	18.26	12.00
MESATARE VJETORE			18.75	12.00

Figura 86 Çmimet e shitjes së energjisë elektrike për klientët e lidhur në nivelin e tensionit 20/10/6 kV, të furnizuar nga Furnizuesi i Mundësisë së Fundit për vitin 2022

(Burimi: ERE, FSHU, KESH)

Sikurse evidentohet në tabelë, me miratimin e tarifave të reja të shërbimit të shpërndarjes së energjisë elektrike me vendimin e Bordit të ERE-s nr. 73, datë 13.04.2022, për klientët e lidhur në nivelet e tensionit 20/10/6 kV u përcaktua një tarifë e vetme prej 3.99 lekë/kWh. Hyrja në fuqi e këtij vendimi nga data 1 maj 2022 u reflektua edhe në përllogaritjet e çmimit të shitjes së energjisë elektrike nga Furnizuesi i Mundësisë së Fundit për klientët e lidhur në 20/10/6 kV. Në kushtet ku secili komponent vijoj të mbetej i pandryshuar, me vendimin nr. 229, datë 12.09.2022, Bordi i ERE-s vendosi të miratojë çmimin prej 18.26 Lekë/kWh, për periudhën 01.08.2022 – 31.12.2022.

Referuar bilancit energjistik rezulton se sasia e energjisë së konsumuar nga klientët e lidhur në nivelet e tensionit 20/10/6 kV për vitin 2022 është 1,079 GWh me një vlerë të faturuar prej afro 20,058 milion lekë.

Periudha (Klientët e lidhur në 20/10/6 kV)	Sasia (kWh)	Vlera (Lekë)	Çmimi mesatar i realizuar (Lekë/kWh)
2022	1,079,440,181	20,058,932,674	18.58

Figura 87 Realizimi i treguesve të FMF për vitin 2022 , për klientët e lidhur në nivelet e tensionit 20/10/6 kV

(Burimi OSHEE Group sh.a, ERE)

5.1.6 Miratimi i tarifës së përkohshme të transmetimit të gazit natyror nga shoqëria Albgaz sh.a. për vitin 2023

Në zbatim të nenit 17, gërma “e”, të Ligjit nr.102/2015, “Për sektorin e gazit natyror”, i ndryshuar, përcaktohet se “ERE ka të drejtë të miratojë tarifa të përkohshme transmetimi ose shpërndarje, në rastet kur operatorët e transmetimit ose shpërndarjes krijojnë vonesa në ndryshimin e tarifave”.

Në mungesë të paraqitjes së një aplikimi për rishikimin e tarifës së transmetimit të shoqërisë Albgaz sh.a. për vitin 2023, paraqitjes së planit të investimeve për vitin 2023 si një komponent i rëndësishëm i llogaritjes së tarifës së transmetimit të gazit natyror për vitin 2023, si dhe në zbatim të direktivave të Komunitetit të Energjisë, meqënëse aksesit në rrjet për përdoruesit e Sistemit të Transmetimit duhet të jetë i garantuar dhe kjo shoqëri duhet t’i ofrojë shërbimet e saj me tarifa të rregulluara nga ERE, Bordi i ERE-s vendosi shtyrjen e fuqisë juridike të vendimit nr. 206, datë 16.12.2019 të bordit të ERE-s për vitin 2023, deri në miratimin e një tarife të mbështetur në aplikimin e shoqërisë “Albgaz” sh.a., ku përditësimi dhe kompensimi i të ardhurave të kërkuara të shoqërisë Albgaz sh.a. nga të ardhurat e kërkuara të përkohshme do të bëhet në mbështetje të përcaktimeve të nenit 17, pika “e” të Ligjit nr. 102/2015 “Për sektorin e gazit natyror”, i ndryshuar.

5.2 Përcaktimi i çmimit të blerjes së energjisë elektrike të prodhuar nga burimet e vogla të rinovueshme nga dielli, era dhe nga pjesa e biodegradueshme e mbetjeve të ngurta që shfrytëzojnë mbeturinat industriale, urbane dhe rurale për vitin 2021 dhe 2022

5.2.1 Përcaktimi i çmimit të blerjes së energjisë elektrike të prodhuar nga burimet e vogla të rinovueshme nga dielli, era dhe nga pjesa e biodegradueshme e mbetjeve të ngurta që shfrytëzojnë mbeturinat industriale, urbane dhe rurale për vitin 2021

Në mbështetje të nenit 10, pika 3 të Ligjit nr. 7/2017 “Për nxitjen e përdorimit të energjisë nga burimet e rinovueshme” dhe përcaktimeve të VKM Nr. 369, datë 26.4.2017 “Për miratimin e metodologjisë për përcaktimin e çmimit të blerjes së energjisë elektrike të prodhuar nga burimet e vogla të rinovueshme nga dielli dhe era” dhe VKM Nr. 27, datë 17.1.2018 “Për miratimin e Metodologjisë për përcaktimin e çmimit të blerjes së energjisë elektrike të prodhuar nga gjeneratorët e vegjël me burime të rinovueshme nga pjesa e biodegradueshme e mbetjeve të ngurta, që shfrytëzojnë mbeturinat industriale, urbane dhe rurale”, ERE ka detyrimin e përcaktimit të çmimit të blerjes së energjisë elektrike të prodhuar nga burimet e vogla të rinovueshme nga dielli dhe nga gjeneratorët e vegjël me burime të rinovueshme nga pjesa e biodegradueshme e mbetjeve të ngurta, që shfrytëzojnë mbeturinat industriale, urbane dhe rurale me fuqi të instaluar respektivisht 2 MW.

Në zbatim të legjislacionit sipërcituar si dhe orientimeve të MIE ku për përcaktimin e çmimit të energjisë elektrike të prodhuar nga burimet e vogla gjeneruese fotovoltaike të merret në konsideratë metodologjia e vlerësimit të kostove të energjisë nga burimet e rinovueshme, e cila mbështetet tek e njëjta formulë e LCOE, sipas VKM Nr. 369, datë 26.04.2017.

Bordi i ERE me Vendimin nr. 222, datë 09.11.2021, miratoi fillimin e procedurës për përcaktimin e çmimit të blerjes së energjisë elektrike të prodhuar nga burimet e vogla të rinovueshme nga dielli, era dhe nga pjesa e biodegradueshme e mbetjeve të ngurta që shfrytëzojnë mbeturinat industriale, urbane dhe rurale për vitin 2021.

Bazuar në komunikimet me Ministrinë së Infrastrukturës dhe Energjisë, rezultoi se për vitin 2021 nuk është dhënë asnjë miratim përfundimtar për ndërtimin e veprave nga burime të vogla të rinovueshme nga dielli apo nga gjeneratorë të vegjël me burim të rinovueshëm nga pjesa e biodegradueshme e mbetjeve të ngurta që shfrytëzojnë mbeturinat industriale, urbane dhe rurale.

Në mungesë të subjekteve të pajisura me miratimin përfundimtar si dhe të dhënave mbi kostot reale të investimit, nuk gjente zbatim përcaktimi i çmimit të blerjes së energjisë elektrike të prodhuar nga centralët fotovoltaike si dhe nga pjesa e biodegradueshme e mbetjeve të ngurta që shfrytëzojnë mbeturinat industriale, urbane dhe rurale me fuqi të instaluar deri 2 MW për vitin 2021.

Në këto kushte, Bordi i ERE-s me vendimin nr. 26, datë 14.02.2022, miratoi përfundimin e procedurës mbi përcaktimin e çmimit të blerjes së energjisë elektrike të prodhuar nga burimet e vogla të rinovueshme nga dielli si dhe nga pjesa e biodegradueshme e mbetjeve të ngurta që shfrytëzojnë mbeturinat industriale, urbane dhe rurale për vitin 2021.

5.2.2 Përcaktimi i çmimit të energjisë elektrike të prodhuar nga impianti i trajtimit të mbetjeve urbane në qytetin e Elbasanit për shoqërinë “Albtek Energy” sh.p.k.

Lidhur me burimet e vogla të rinovueshme nga pjesa e biodegradueshme e mbetjeve të ngurta që shfrytëzojnë mbeturinat industriale, urbane dhe rurale gjatë vitit 2022, ERE ka trajtuar problematikën e lindur për përcaktimin e çmimit të shitjes së energjisë elektrike nga impianti i përpunimit të mbetjeve urbane të shoqërisë Albtek Energy sh.p.k me fuqi të instaluar 2850 KW”.Ministria e Infrastrukturës dhe Energjisë (MIE) me shkresën nr. 797/2 prot., datë 06.06.2022, ka kërkuar nga ERE trajtimin e kërkesës së subjektit për përcaktimin e çmimit të shitjes së energjisë elektrike të impiantit të trajtimit të mbetjeve urbane në Elbasan, nga shoqëria “Albtek Energy” sh.p.k., referuar kostove të operimit të impiantit, sipas dispozitave ligjore dhe kompetencave të ERE.

Ndërkohë, shoqëria “Albtek Energy” sh.p.k. ishte sekuestruar me vendimin nr. 484, datë 13.12.2021, të Gjykatës së Posaçme të Shkallës së Parë Kundër Korrupsionit dhe Krimit të Organizuar, dhe për administrimin e saj është caktuar një administrator nga Agjencia e Administrimit të Pasurive të Sekuestruara dhe Konfiskuara, pranë Ministrisë së Brendshme.

Me shkresën e datës 14.06.2022, protokolluar në ERE me nr. 165/8 prot., datë 14.06.2022, shoqëria “Albtek Energy” sh.p.k. ka bërë me dije se: “Përcaktimi i çmimit të shitjes së energjisë elektrike nga impianti i përpunimit të mbetjeve urbane në qytetin e Elbasanit, sikurse kërkuar edhe nga MIE me shkresën nr. 797/2 prot., datë 06.06.2022, do t’i jepte zgjidhje problematikës së krijuar dhe si rrjedhojë do të sillte përfundimin e procesit gjyqësor midis ERE dhe Albtek Energy”.

Në vijim të këtyre komunikimeve, ERE vlerësoi 143ermai të domosdoshme përcaktimin e çmimit të shitjes së energjisë elektrike të impiantit të trajtimit të mbetjeve urbane në Elbasan bazuar në kostot e operimit të impiantit.

Në zbatim të VKM-së nr. 907, datë 17.12.2014 “Për dhënien e miratimit për sigurimin e financimit të nevojshëm të kontratës së koncesionit për ndërtimin dhe administrimin e impiantit të trajtimit të mbetjeve urbane të qarkut të Elbasanit dhe prodhimin e energjisë” si dhe kontratës së koncesionit të formës “BOT” (Ndërtim— Operim— Transferim) për ndërtimin dhe administrimin e impiantit të përpunimit të mbetjeve urbane të qarkut të Elbasanit, të lidhur midis Ministrisë së Mjedisit dhe shoqërisë “Albtek Energy” sh.p.k., ERE ka detyrimin e miratimit të çmimit të energjisë elektrike të

prodhuar nga koncesionari për të gjithë afatin e marrëveshjes koncesionare, siç përcaktuar në nenin 5.2.1,144ermaa “d”, pika (iii) të kësaj kontrate.

Në këto kushte, Bordi i EREs, me vendimin nr. 159, datë 17.06.2022 vendosi miratimin e çmimit të shitjes së energjisë elektrike prej **5.77 lekë/kWh**, për energjinë elektrike të prodhuar nga impianti i trajtimit të mbetjeve urbane në qytetin e Elbasanit me kapacitet të instaluar 2850 KW, përgjatë gjithë periudhës së marrëveshjes së koncesionit.

5.2.3 Përcaktimi i çmimit të blerjes së energjisë elektrike të prodhuar nga burimet e vogla të rinovueshme nga dielli me fuqi të instaluar deri në 2MW për vitin 2022

Në zbatim të legjislacionit të sipërcituar, Bordi i ERE-s me vendimin nr. 27, datë 14.02.2022 miratoi fillimin e procedurës për përcaktimin e çmimit të blerjes së energjisë elektrike të prodhuar nga burimet e vogla të rinovueshme nga dielli, era dhe nga pjesa e biodegradueshme e mbetjeve të ngurta që shfrytëzojnë mbeturinat industriale, urbane dhe rurale për vitin 2022.

Mbas shqyrtimit të dokumentacionit të depozituar në MIE dhe në ERE të shoqërive të cilat ishin pajisur me miratimin përfundimtar për ndërtimin e impianteve fotovoltaike, në zbatim të Metodologjisë së miratuar me Vendimin Nr. 369, datë 26.04.2017, dhe vlerësimeve të ERE, Bordi i ERE-s me vendimin nr. 166, datë 28.06.2022 miratoi çmimin e blerjes së energjisë elektrike të prodhuar nga impiantet fotovoltaike me kapacitet të instaluar deri në 2 MW prej **97.21 Euro/MWh**, për vitin 2022.

5.2.4 Çmimi i blerjes së energjisë elektrike nga prodhuesit ekzistues me përparësi për vitin 2022

Bazuar në përcaktimet e Ligjit nr. 7/2017 “Për nxitjen e përdorimit të energjisë nga burimet e rinovueshme”, çmimi i blerjes së energjisë elektrike nga prodhuesit ekzistues me përparësi llogaritet nga ERE, në përputhje me “Metodologjinë e përcaktimit të çmimit vjetor të blerjes së energjisë elektrike që do t’u paguhet prodhuesve ekzistues me përparësi”, miratuar me Vendimin e Këshillit të Ministrave nr. 687, datë 22.11.2017, e ndryshuar me VKM nr. 396, datë 13.5.2020 “Për disa ndryshime në Vendimin nr. 687, datë 22.11.2017, të Këshillit të Ministrave, “Për miratimin e metodologjisë për përcaktimin e çmimit vjetor të blerjes së energjisë elektrike, që do t’u paguhet prodhuesve ekzistues me përparësi”.

Nisur nga të dhënat e raportit vjetor të Bursës së Energjisë së Hungarisë (HUPX) çmimi mesatar vjetor i tregut të ditës në avancë (HUPX/DAM) të energjisë elektrike në profilinbandë (baseload) për vitin 2021 rezultoi **101.40 Euro/MWh**.

Nga të dhënat e publikuara nga Banka e Shqipërisë mbi kursin e këmbimit Lekë/EUR për çdo ditë të vitit 2022, rezultoi që kursi mesatar i këmbimit për vitin 2021 të jetë **122.61 Lekë/EUR**.

Në vijim të grumbullimit të të dhënave të sipërcituara dhe në zbatim të përcaktimeve të Vendimit të Këshillit të Ministrave nr. 687, datë 22.11.2017 “Metodologjisë përcaktimit të çmimit vjetor të blerjes së energjisë elektrike që do t’u paguhet prodhuesve ekzistues me përparësi” i ndryshuar, çmimi i blerjes së energjisë elektrike nga prodhuesit ekzistues me përparësi për vitin 2022, rezultoi **8.5652 Lekë/kWh**.

Përsa më sipër, Bordi i ERE-s, me Vendimin nr. 253, datë 21.12.2021 miratoi çmimin vjetor prej **8.5652 Lekë/kWh** që do t'u paguhet prodhuesve ekzistues me përparësi për vitin 2022.

5.3 Treguesit e prodhimit dhe të ardhurave nga shitja e energjisë elektrike të prodhuesve me përparësi të energjisë elektrike & HEC Ashta për vitin 2022

Prodhimi i energjisë elektrike nga prodhuesit me përparësi të energjisë elektrike (HEC-et me fuqi deri në 15 MW) në vitin 2022, pati një rënie prej 10.16% krahasuar me prodhimin e vitit 2021. Gjithashtu edhe prodhimi i HEC Ashta për vitin 2022 ka patur një rënie prej 19.97% krahasuar me prodhimin e vitit 2021.

Grafiku në vijim, paraqet ecurinë e energjisë së prodhuar në vite nga shitja e energjisë elektrike për prodhuesit me përparësi dhe HEC Ashta.



Figura 88 Ecuria e prodhimit në vite nga Prodhuesit me Përparësi dhe HEC ASHTA4

Grafiku në vijim, paraqet ecurinë e të ardhurave të realizuara nga shitja e energjisë elektrike për prodhuesit me përparësi dhe HEC Ashta ndër vite.

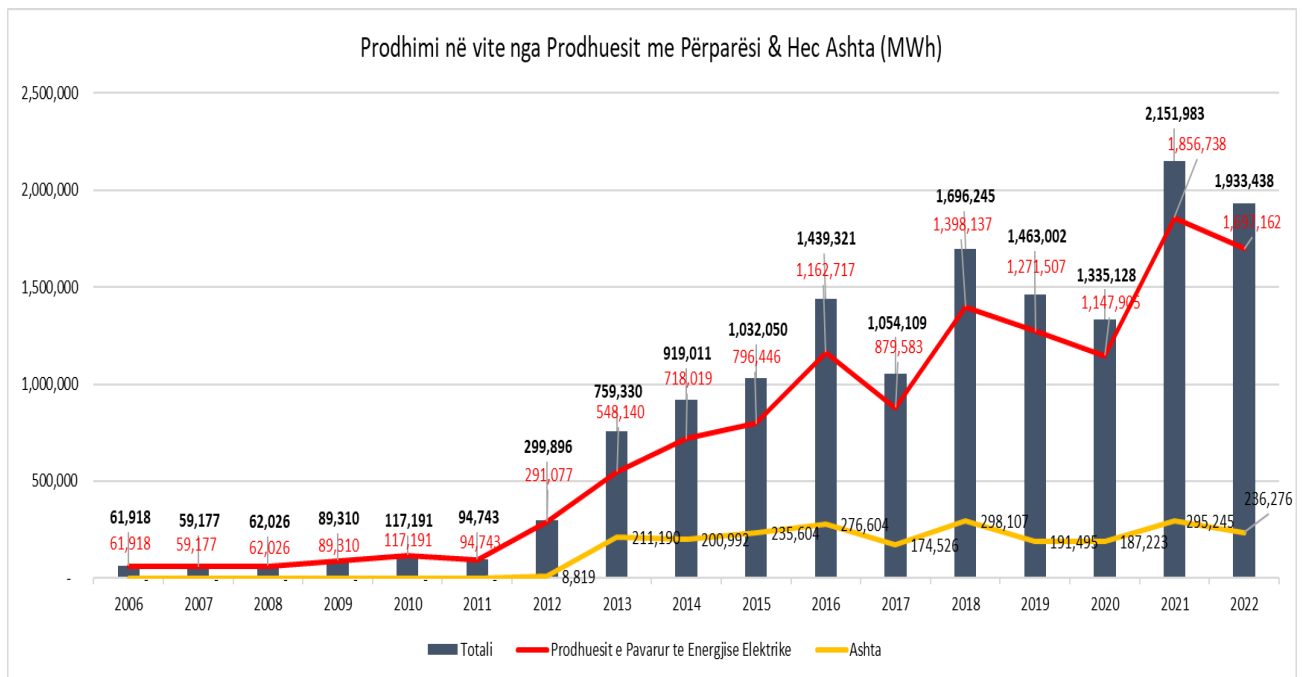

Figura 89 Të ardhurat nga prodhuesit me përparësi

(Burimi OSHEE Group sh.a.)

Sikurse vërehet nga grafiku i mësipërm për vitin 2022, niveli i të ardhurave të realizuara nga PPE ka patur një rritje prej 5.12% ndërkohë që të ardhurat e realizuara nga HEC Ashta kanë patur një rënie prej 25.98% krahasuar me vitin e mëparshëm. Ndryshimet në të ardhura kanë ardhur si pasojë e rritjes së çmimit për PPE ndërsa për HEC Ashta ka ardhur si rrjedhojë e rënies së kursit të këmbimit të lekut/euros për vitin 2022.

5.3 Kosto e blerjes së energjisë elektrike në zbatim të kushteve për vendosjen e detyrimit të shërbimit publik nga të licencuarit në sektorin e energjisë elektrike për vitin 2021

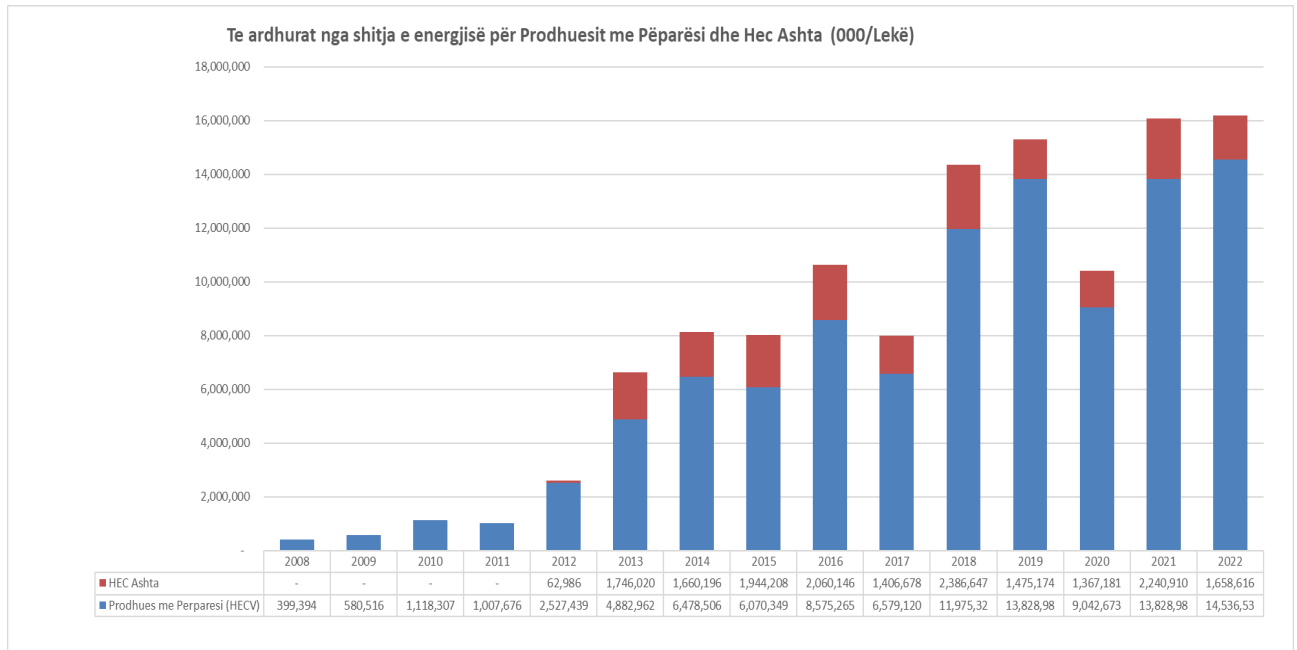
5.3.1 Kosto e blerjes së energjisë elektrike nga “Furnizuesi i Shërbimit Universal” sh.a.

FSHU sh.a., në zbatim të detyrimit të shërbimit publik, që do të zbatohet ndaj të licencuarve në sektorin e energjisë elektrike, të cilët ushtrojnë aktivitetin e prodhimit, transmetimit, shpërndarjes dhe furnizimit me energji elektrike, ka detyrim për blerjen e energjisë elektrike të prodhuar nga shoqëria e prodhimit të energjisë elektrike, aksionet e së cilës kontrollohen nga shteti (KESH sh.a.), si dhe blerjen e energjisë në tregun e parregulluar, nëpërmjet shoqërisë publike të furnizimit në tregun e lirë (FTL) për sasinë e pasiguruar nga shoqëria e prodhimit të energjisë elektrike sipas vlerës së përcaktuar në kontratë.

Me shpalljen e gjendjes së emergjencës së furnizimit me energji elektrike, Këshilli Ministrave me vendimin nr.620, datë 22.10.2021 miratoi kushtet për vendosjen e detyrimit të shërbimit publik ndaj të licencuarve në sektorin e energjisë elektrike, gjatë gjendjes së emergjencës në furnizimin me energji elektrike dhe për përbalimin e parandalimin e saj dhe e rishikoi atë me anë të vendimit nr.758, datë 9.12.2021. Në vijim në këtë vendim u parashikua se Furnizuesi i Shërbimit Universal, për të

përmbushur kërkesat e klientëve që përfitojnë nga Shërbimi Universal i Furnizimit, në përputhje me parashikimet e pikës 1, të nenit 109, të Ligjit nr.43/2015, "Për sektorin e energjisë elektrike", të ndryshuar, i vendoset detyrimi i shërbimit publik për të blerë sasinë e nevojshme të energjisë elektrike, të prodhuar nga shoqëria e prodhimit të energjisë elektrike, aksionet e së cilës kontrollohen plotësisht ose pjesërisht nga shteti. Shoqëria e prodhimit, e ngarkuar me detyrimin e shërbimit publik, furnizon Furnizuesin e Shërbimit Universal me të gjithë sasinë e nevojshme, për qëllime të plotësimit të kërkesës së plotë të Furnizuesit të Shërbimit Universal, sipas çmimit për njësi të energjisë elektrike, të miratuar nga Asambleja e Përgjithshme e Shoqërisë. Në vijim, gjatë vitit 2022 sikurse cituar më lartë, Qeveria Shqiptare me anë të vendimit nr. 456, datë 29.6.2022 vendosi të miratojë kushtet për vendosjen e detyrimit të shërbimit publik, që do të zbatohen ndaj të licencuarve në sektorin e energjisë elektrike, të cilët ushtrojnë aktivitetin e prodhimit, transmetimit, shpërndarjes dhe furnizimit me energji elektrike, vendim I cili përcaktoi dhe dispozitat e nevojshme për përballimin e situatës së gjendjes së emergjencës në furnizimin me energji elektrike, mbështetur në përcaktimet e Ligjit nr. 43/2015, "Për sektorin e energjisë elektrike", të ndryshuar.

Sa më sipër, sasia e energjisë së blerë për qëllime të shërbimit univesal të furnizimit gjatë vitit 2022 është siguruar prej KESH sh.a.. Çmimi i blerjes së energjisë elektrike nga KESH sh.a., sipas vendimit të Asamblesë së Përgjithshme të Shoqërisë për vitin 2022 ka qënë 2.6 lekë/kWh.

Gjatë vitit 2022, pozicioni financiar i shoqërisë ka ardhur duke u përmirësuar si rrjedhojë e prokurimit të energjisë elektrike për qëllime të furnizimit të klientëve që shërbehen nga furnizimi universal të cilët gjatë vitit 2022, kanë qënë vetëm klientët e lidhur në nivelin e tensionit 0.4 kV.

Të ardhurat e realizuara nga klientët familjarë kanë rezultuar po në të njëjtat nivele me ato të realizuara gjatë vitit 2021. Sa i takon të ardhurave të realizuara prej klientëve jo familjarë, evidentohet një diferencë e theksuar në rënie për arsye se tashmë klientët e lidhur në nivelin e tensionit 20/10/6 kV të cilët tashmë që prej datës 1 Janar 2022 furnizohen në kushtet e mundësisë së fundit, sikurse theksuar më lartë në këtë raport. Për rrjedhojë, të ardhurat e realizuara nga shitja e energjisë elektrike nga FSHU sh.a. gjatë vitit 2022, prej furnizimit të shërbimit universal kanë patur një rënie prej 20.4% krahasuar me të ardhurat e vitit 2021, sikurse reflektohet në tabelën në vijim.

Përshkrimi	Sasia (kWh)		Diferenca në sasi 2022-2021	Diferenca në % 2022-2021
	2022	2021		
Jo Familjarë	1,332,357,733	2,361,544,884	(1,029,187,151)	-43.6%
Familjarë	3,071,883,298	3,081,617,068	(9,733,770)	-0.3%
Total	4,404,241,031	5,443,161,952	(1,038,920,921)	-19.1%
Përshkrimi	Të ardhurat (Lekë)		Diferenca në Lekë 2022-2021	Diferenca në % 2022-2021
	2022	2021		
Jo Familjarë	18,200,287,643	30,247,533,596	(12,047,245,954)	-39.8%
Familjarë	29,182,934,335	29,279,819,610	(96,885,274)	-0.3%
Total	47,383,221,978	59,527,353,206	(12,144,131,228)	-20.4%

Figura 90 Sasia e energjisë së shitur dhe të ardhurat nga shitja e energjisë elektrike të FSHU sh.a.

(Burimi FSHU sh.a., OSHEE Group sh.a.)

5.3.2 Kosto e blerjes së energjisë elektrike nga “Operatori i Sistemit të Shpërndarjes” sh.a. për mbulimin e humbjeve në rrjetin e shpërndarjes së energjisë elektrike për vitin 2022

Sasia e energjisë elektrike e blerë për qëllime të mbulimit të humbjeve të rrjetit të shpërndarjes së energjisë elektrike, përbëhet nga:

94% e sasisë është prokuruar nga HEC-et private dhe HEC Ashta

3% e sasisë është prokuruar nga tregu i lirë

3% e sasisë është prokuruar nga prodhimi i burimeve të rinovueshme fotovoltaike

Në grafikun në vijim paraqesim sasinë e energjisë elektrike për qëllime të mbulimit të humbjeve të rrjetit të shpërndarjes, sipas burimit, për vitin 2022 krahasuar me vitin 2021.



Figura 91 Struktura e sasisë së blerë për mbulimin e humbjeve të rrjetit të shpërndarjes për vitin 2022-2021

(Burimi OSSH sh.a., OSHEE Group sh.a.)

Struktura e shpenzimeve të OSSH sh.a. për blerjen e energjisë elektrike për mbulimin e humbjeve, për vitin 2022, paraqitet si vijon:

86% të shpenzimeve të blerjes e përfaqëson energjia e blerë nga HEC-et private dhe HEC Ashta.

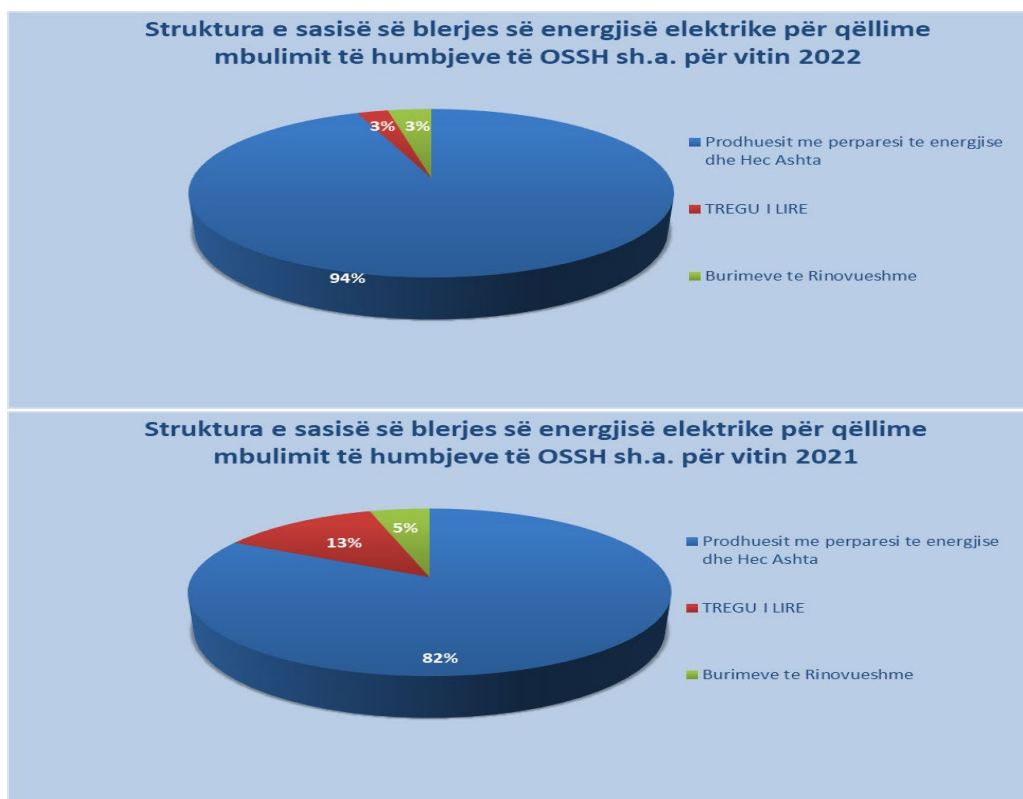
10% të shpenzimeve të blerjes e përfaqëson energjia e blerë nga Tregu i lirë

4% të shpenzimeve të blerjes e përfaqëson energjia e blerë nga BRE (Centrale fotovoltaike)

Në grafikun në vijim paraqesim strukturën e shpenzimeve të blerjes së energjisë elektrike nga OSSH sh.a. për vitin 2022 krahasuar me vitin 2021.



Figura 92 Struktura e shpenzimeve të blerjes së energjisë elektrike për mbulimin e humbjeve të rrjetit të shpërndarjes për vitin 2022 - 2021

(Burimi OSSH sh.a., OSHEE Group sh.a.)

Sikurse cituar më lartë, Qeveria Shqiptare me anë të vendimit nr. 456, datë 29.6.2022 vendosi të miratojë kushtet për vendosjen e detyrimit të shërbimit publik, që do të zbatohen ndaj të licencuarve në sektorin e energjisë elektrike, të cilët ushtrojnë aktivitetin e prodhimit, transmetimit, shpërndarjes dhe furnizimit me energji elektrike. Në këtë vendim parashikohet se sasia e tepërt mujore e energjisë elektrike, e krijuar nga shoqëria publike e prodhimit, pas përmbushjes së kërkesës së klientëve universalë, në përputhje me parashikimet e kontratës së rregulluar ndërmjet palëve, sipas përcaktimeve të vendosura në pikën 4, të këtij neni, si dhe pas ezaurimit të sasisë së energjisë së prodhuar nga burimet e rinovueshme të energjisë në periudhat pararendëse i shitet Furnizuesit Publik të Tregut të Lirë, për llogari të Operatorit të Sistemit të Shpërndarjes, për mbulimin e humbjeve, me çmimin e blerjes së energjisë së prodhuesve me përparësi hidrike. Kjo dispozitë e vendimit sipërcituar I ka mundësuar shoqërisë OSSH sh.a. mbajtjen në mënyrë të ekuilibruar të kostove të mbulimit të humbjeve të rrjetit të shpërndarjes pa u afektuar nga kostot e larta të prokurimit të tregut të lirë të cilat kanë qënë në nivele të larta përgjithësisht gjatë gjithë vitit 2022.

Hartimi, Rishikimi dhe Miratimi i Metodologjive të llogaritjes së tarifave në sektorin e energjisë elektrike dhe gazit natyror

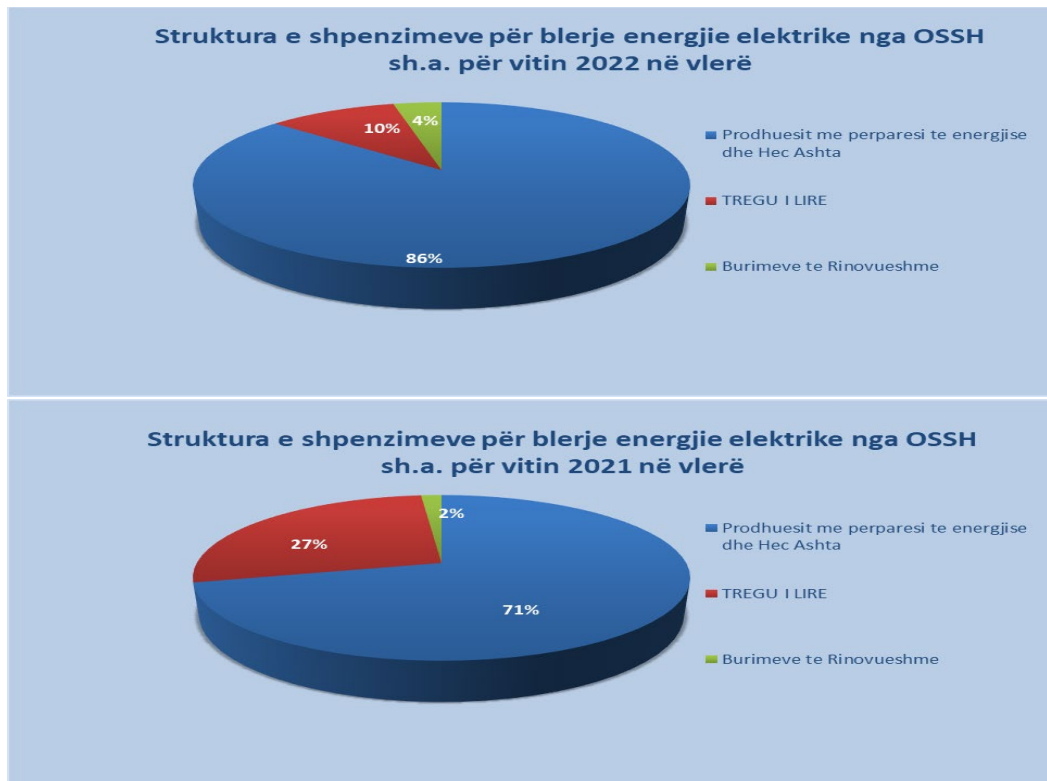
Miratimi i ‘Metodologjisë të llogaritjes së tarifës për shërbimin e sistemit të depozitimit të Gazit Natyror

Bordi i ERE-s, me vendimin Nr. 107 datë 19.05.2022 vendosi mbi fillimin e procedurës për miratimin e “Metodologjisë për llogaritjen e tarifës për shërbimin e sistemit të depozitimit të gazit natyror”.

Pas kësaj vendimmarrje ERE publikoi draft-metodologjinë për konsultime si dhe ftoi për të dhënë komente dhe opinionet e tyre “Ministrinë e Infrasktruktues dhe Energjise”, “Autoritetin e Konkurences”, “Komisionerin për të drejtën e informimit dhe mbrojtjen e te dhënave personale” “Shoqatën e mbrojtjes së konsumatorit shqiptar”, “Zyrën për mbrojtjen e konsumatorit shoqata konsumatori në fokus”, “Albpetrol” sh.a., “Albgaz” sh.a., “Phoenix Petroleum”, “C.G.C”, “Balkgaz”, “TAP AG ALBANIA”, “GSA” , si dhe në mënyrë elektronike njoftoi dhe “Sekretariatit e Komunitetit të Energjise”.

Në përgjigje të sa më sipër kërkuar Komisioneri për të drejtën e informimit dhe mbrojtjen e te dhënave personale, u shpreh sese akti nuk bie në kundërshtim me legjislacionin në kompetencë të Zyres së Komisionerit për të Drejtën e Informimit dhe Mbrojtjen e të Dhënave Personale.”.

Gjithashtu Sekretariati i Komunitetit të Energjisë shprehu dakortësinë mbi draft- metodologjinë.

Metodologjia e llogaritjes së tarifës për shërbimin e sistemit te depozitimit te gazit natyror, ka si qëllim përcaktimin e kriterëve kushteve dhe i mënyrës së llogaritjes së tarifës për shërbimin e Sistemit të Depozitimit të Gazit Natyror (injektimin, depozitimin dhe terheqjen shpërndarjen e gazit natyror), bazuar në parime të qarta të llogaritjes së kostove që lidhen me këtë shërbim për përcaktimin e çmimeve të drejta dhe transparente, në përputhje dhe me aktet rregullatore te miratuara nga ERE, të realizuar nga Operatori i Sistemit të Depozitimit të gazit natyror të licensuar. Tarifat e shërbimit për operimin e impianteve të depozitimit të gazit natyror të përcaktuara në këtë Metodologji do të zbatohen nga Operatorët e Sistemit të Depozitimit, të cilët janë persona juridikë, të licensuar nga ERE, dhe që:

kryejnë veprimtarinë e depozitimit dhe është përgjegjës për Operimin e impianteve të depozitimit të gazit natyror sipas nenit 59 te ligjit nr. 102/2015 “Për Sektorin e Gazit Natyror”;

kanë marrë miratimin për përdorimin e impianteve ekzistuese të sistemit te depozitimit te gazit natyror, në përputhje me nenin 11 dhe nenin 59 të Ligjit 102/2015 “Për Sektorin e Gazit Natyror”, të ndryshuar;

u nënshtrohen rregullave të përgjithshme për aksesin dhe sigurimin e shërbimit përdoruesve të impiantit të depozitimit dhe që janë subjekt monitorimi nga ERE, sipas nenit 64, shkronja c) të Ligjit 102/2015 “Për Sektorin e Gazit Natyror”, të ndryshuar;

ofron, për përdoruesit e impiantit të depozitimit, shërbime të ndara dhe të pandara të hapësirës së depozitimit, injektimit dhe terheqjes/nxjerrjes shpërndarjes, sipas kontratave të nënshkruara sipas nenit 67 të Ligjit 102/2015 “Për Sektorin e Gazit Natyror”, të ndryshuar.

Bordi i ERE-s me vendimin nr 107 datë 19.05.2022 vendosi miratimin e “Metodologjisë së llogaritjes të tarifës për shërbimin e e sistemit të depozitimit të gazit natyror”.

Tarifat dhe çmimet e miratuara ndër vite nga ERE dhe çmimet e energjisë elektrike në Vendet e Rajonit për vitin 2022

Tarifat dhe çmimet e miratuara ndër vite nga ERE

Në grafikun dhe tabelën në vijim paraqitet ecuria e tarifave dhe çmimeve të energjisë elektrike të miratuara ndër vite nga ERE në zbatim të legjislacionit në fuqi.



Figura 93 Tarifas dhe Çmimet e energjisë elektrike të miratuara ndër vite periudhën 2012 - 2022.

Grafiku në vijim paraqet ecurinë e çmimeve mesatare të realizuara të shitjes së energjisë elektrike nga FSHU sh.a për klientët e furnizuar në kushtet e shërbimit universal

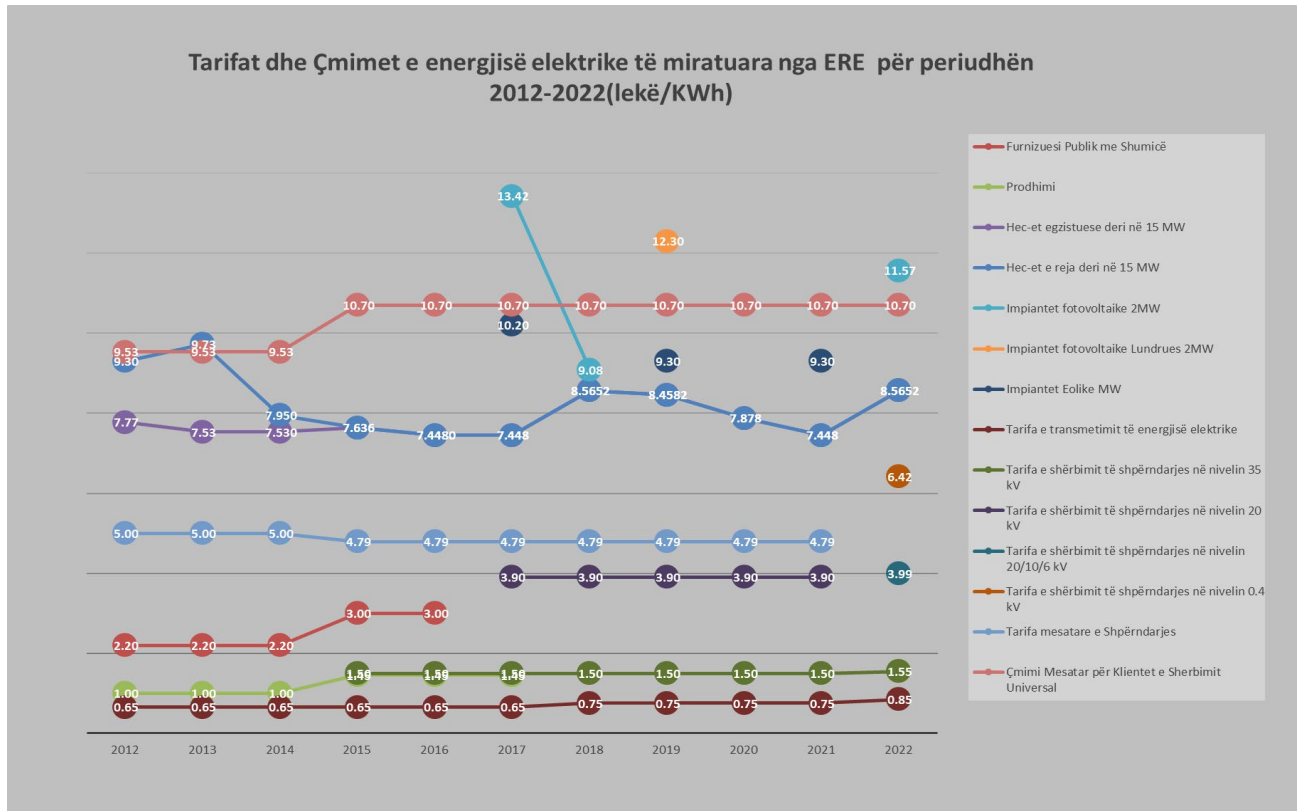

Figura 94 Çmimi mesatar i shitjes së energjisë elektrike nga FSHU sh.a. për periudhën 2012 – 2022.

Nga analiza e strukturës së shitjes të shoqërisë FSHU sh.a. për vitin 2022, çmimi mesatar i shitjes së energjisë elektrike i realizuar për klientët fundorë ka rezultuar 10.76 lekë/kWh. Tabela në vijim paraqet çmimet mesatare të realizuara të shitjes së energjisë elektrike për kategoritë e ndryshme të klientëve fundorë krahas çmimeve të miratuara nga ERE për vitin 2021.

Kategoria e Klienteve	Çmimi i Miratuar 2022		Çmimi mesatar i realizuar 2022	
	Aktive	Ne pik	Aktive	Ne pik
Kliente ne 0.4kV	14.00	16.10	14.03	16.09
Furra buke dhe prodhim mielli ne 0.4 kV	7.60	8.74	7.60	8.73
Objekte kulti/Bashkesi fetare	9.50	10.93	7.60	8.73
Familjare	9.50		9.50	
Ambjente te perbashketa	9.50		9.50	
Çmimi mesatar	10.70		10.76	

Figura 95 Çmimi mesatar i realizuar i shitjes së energjisë elektrike për kategoritë e ndryshme të klientëve fundorë

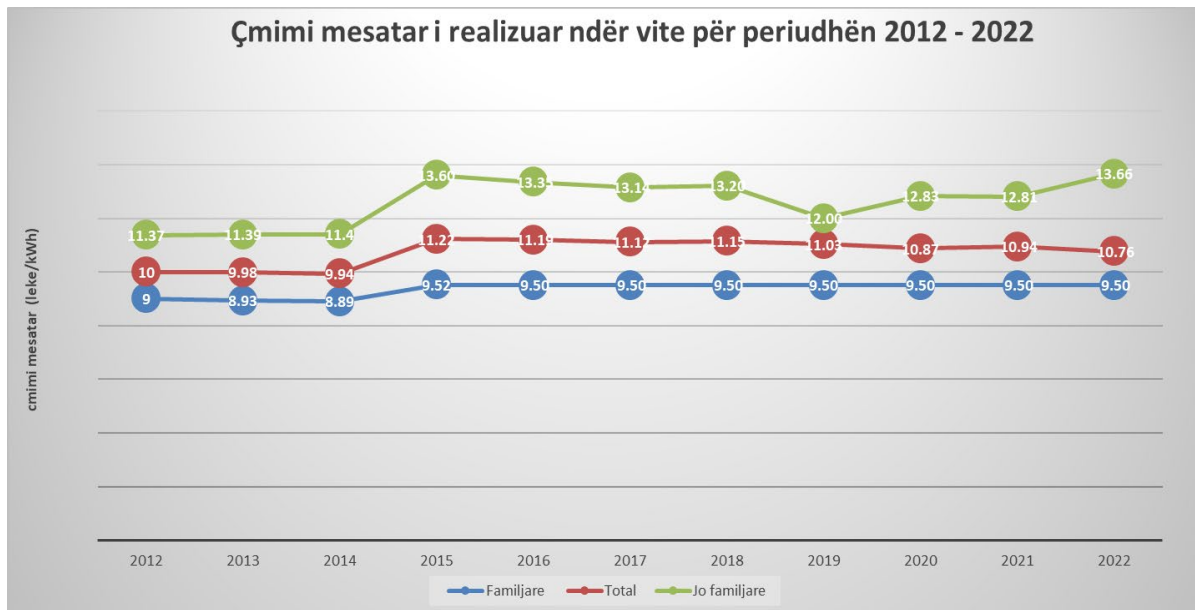
5.4 Çmimet e Energjisë Elektrike në Vendet e Rajonit për vitin 2022

Në grafikun e mëposhtëm janë paraqitur çmimet e energjisë elektrike në eurocent/kWh dhe lekë/kWh para taksimit (TVSH-së) për klientët jofamiljarë për vitin 2022. Sipas të dhënave të publikuara nga EuroStat, çmimi mesatar i energjisë elektrike për klientët jofamiljarë për vendet e rajonit për vitin 2022 ka rezultuar 13.18 lekë/kWh.



Figura 96 Çmimet e energjisë elektrike të klientëve jo-familjarë në vendet e rajonit për vitin 2021

(Burimi Eurostat)

Në grafikun e mëposhtëm janë paraqitur çmimet e energjisë elektrike në eurocent/kWh dhe lekë/kWh para taksimit (TVSH-së) për klientët familjarë për vitin 2022. Sipas të dhënave të publikuara nga EuroStat, çmimi mesatar i energjisë elektrike për klientët familjarë për vendet e rajonit për vitin 2021 ka rezultuar 17.45 lekë/kWh.

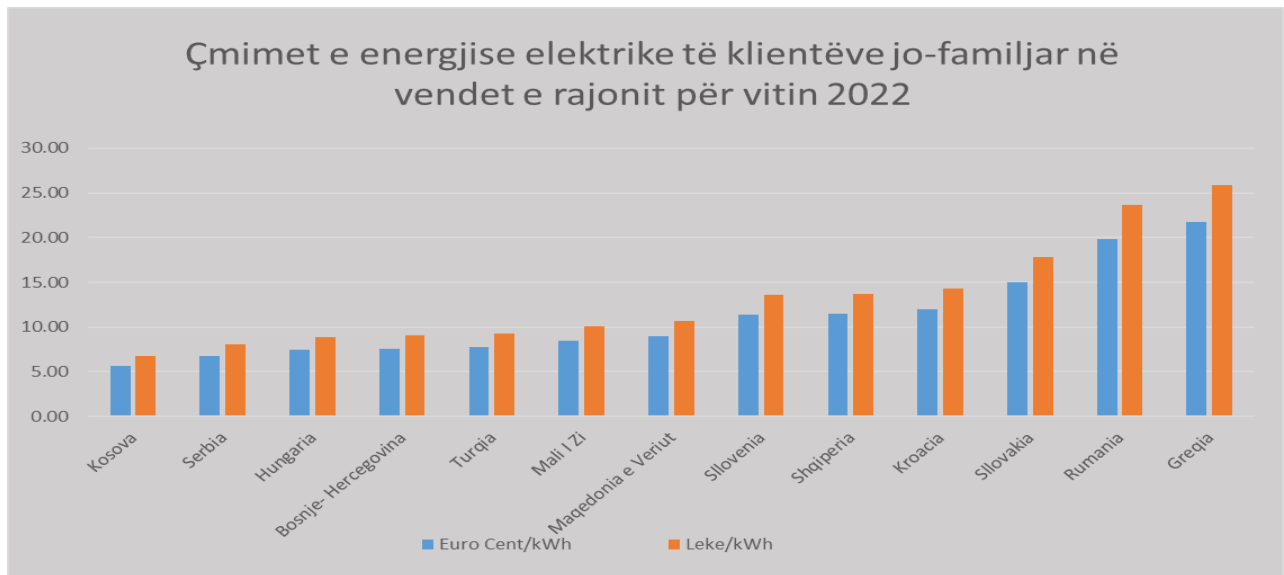

Figura 97 Çmimet e energjisë elektrike të klientëve familjarë në vendet e rajonit për vitin 2022

6. RREGULLIMI I SEKTORIT TË GAZIT NATYROR

Tregjet evropiane dhe globale të gazit natyror nuk janë ende jashtë rrezikut të krijuar nga zvoglimi i furnizimit nga ana e Rusisë. Kushtet kanë qënë dhe mbeten të paqëndrueshme, çmimet kanë qënë jashtëzakonisht të paqëndrueshme. Kërkesa e përgjithshme për gaz në Bashkimin Evropian (BE) u ul me rreth 10% në vitin 2022, një rënie prej rreth 50 miliardë metra kub (bcm). Rreth 10 bcm e kësaj rënie është për shkak të prodhimit të kufizuar dhe jo rritjes së efikasitetit ose ndërrimit të llojit të lëndës djegëse (Naftë apo Gaz) pjesa tjetër si politike e BE-se për uljen e konsumit dhe rritjen e efikasitetit të përdorimit të gazit natyror.

Që nga fillimi i dhjetorit 2021, nivelet e depozitimit të gazit në Evropë mbeten mbi mesataren e tyre pesëvjeçare.

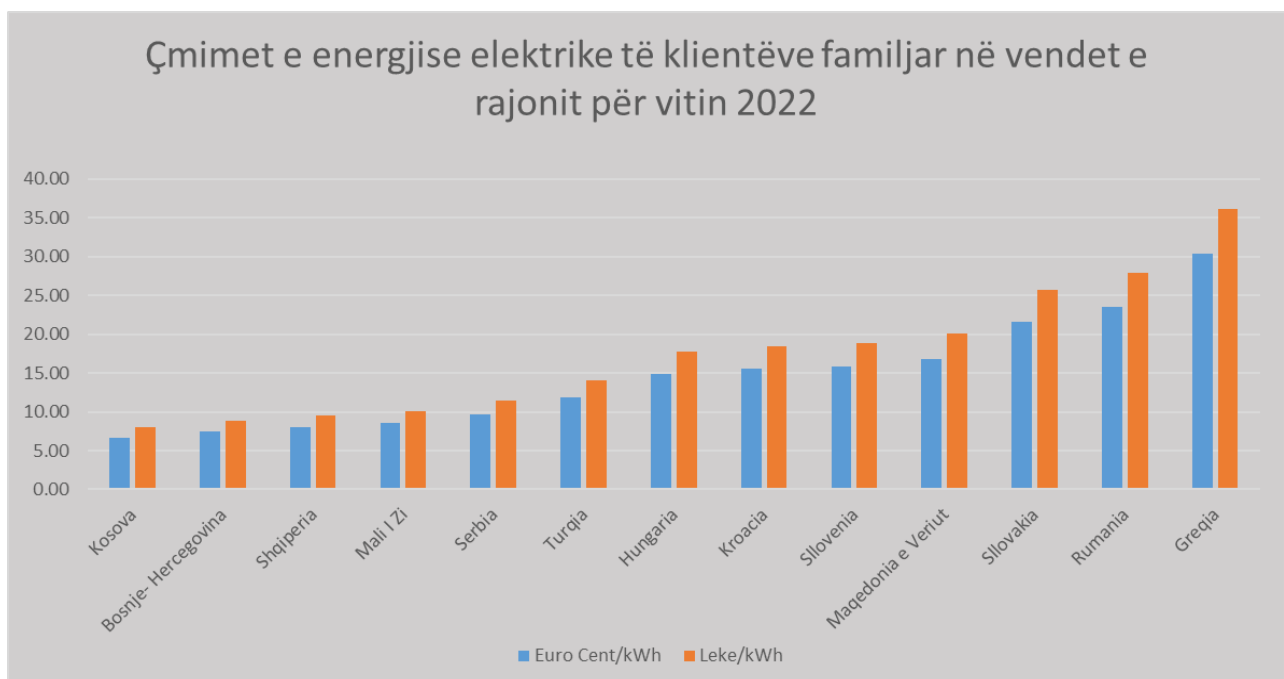
Bashkimi Evropian në tërësi është vendosur të shtojë rreth 40 bcm kapacitet importi LNG deri në fund të vitit 2023.

Sipas vlerësimit të ekspertëve, moti i butë në Evropë në vjeshtën dhe dimrin e 2022 ka ulur kërkesën për gaz me më shumë se 10 bcm.

Në grafikun e mëposhtëm (sipas IEA) jepen prodhuesit e gazit natyror më të mëdhenj të botës, nga të cilët varet edhe tregu i gazit në botë. Këto vende kanë ndikuar dhe ndikojnë në uljen e krizës së energjisë dhe janë kryesisht, SHBA, Australia, Katari etj.



Figura 98 Prodhuesit më të mëdhenj në botë të gazit natyror

Një sërë masash janë miratuar nga Bashkimi Evropian dhe nga vende të veçanta evropiane për të rritur sigurinë e furnizimit. Këto do të ndihmojnë në përmirësimet e reja në efikasitetin e energjisë, instalimet e kapaciteteve të burimeve të rinovueshme etj.

Në këto kushte është e domosdoshme që të nxitet vendosja e shpejtë e burimeve të rinovueshme, ashtu si edhe tregohet në grafikun e mëposhtëm (sipas IEA).

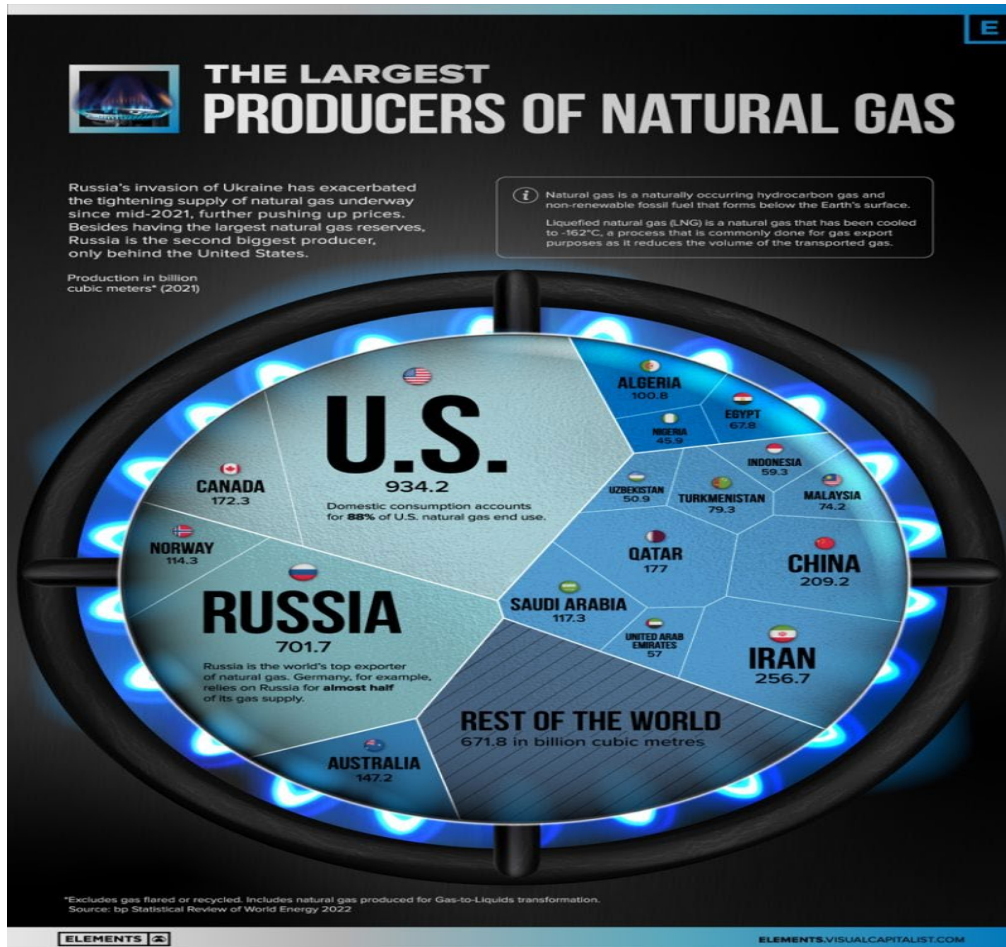

Figura 99 Grafiku i vendosjes së burimeve të rinovueshme nga ERA dhe Dielli në Europe

Në grafikun e mëposhtëme do të shikojmë prodhuesit e energjisë elektrike nga qymyri (sipas IEA).

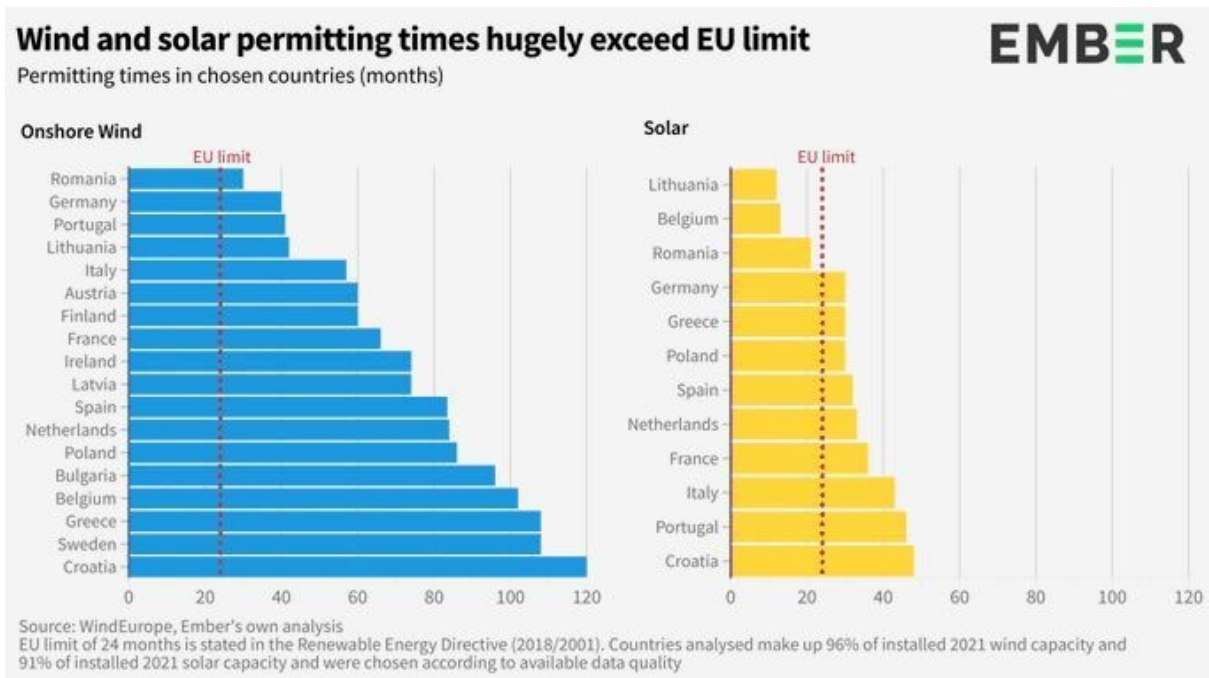

Figura 100 Prodhimi i burimeve fosile në botë

Rreziqet për bilancin e gazit të Evropës në 2023

Kombinimi i kërkesës më të ulët, një rritje e fortë e furnizimeve me gaz jo-rus dhe kushteve të motit të buta të paarsyeshme gjatë tetorit dhe fillimit të nëntorit dhe në vazhdim, kanë lejuar Bashkimin Evropian të rrisë nivelet e tij të ruajtjes së gazit me një sasi rekord deri tani për vitin 2022. Injeksione në depozitim të gazit të BE-së objektet ishin mbi 70 bcm midis prillit dhe mesit të nëntorit, duke u mundësuar atyre të arrijn nivelet e mbushjes 95% deri në mes të nëntorit. Që nga 9 dhjetori 2022, ato janë rreth 15% (ose 11 bcm) mbi mesataren e tyre pesëvjeçare.

Nivelet e larta të magazinimit dhe kërkesa më e ulët ushtronin presion në rënie mbi çmimet e gazit natyror në tetor dhe nëntor dhe reduktuan rrezikun e mungesës së furnizimit fizik me gaz për sezonin e ngrohjes 2022-2023. Megjithatë, rezerva e siguruar nga nivelet relativisht të larta të ruajtjes nuk duhet të çojë në parashikime tepër optimiste për të ardhmen, pasi bazat e tregut mund të shtrëngohen përsëri në vitin 2023.

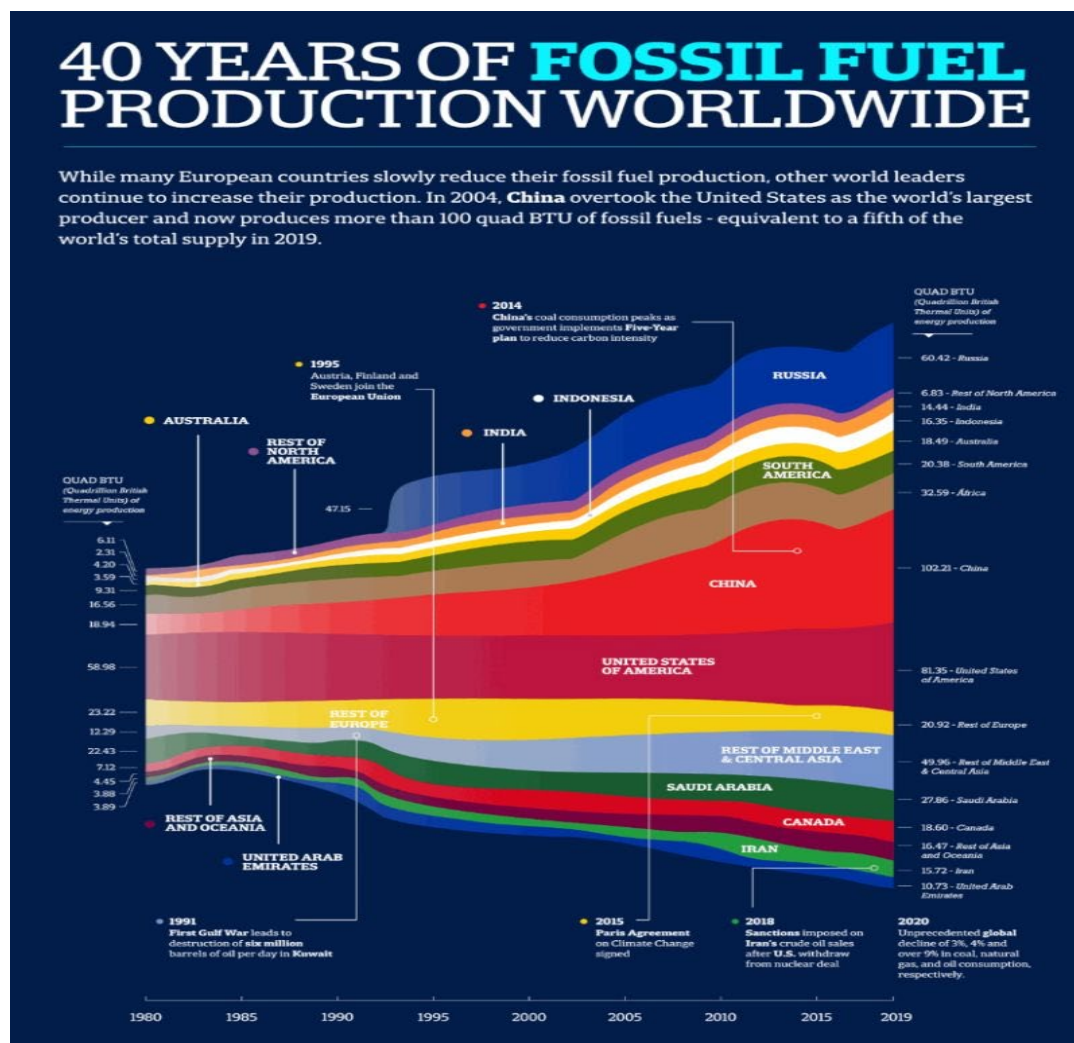

Figura 101 Piku i kthesës për energjinë fosile

Në grafikun e mesiperm të IEA-s, kjo tregon se është një nga (shumë) gjetjet historike sipas ekspertëve. Pas dekadash tranzicioni sistemi global i energjisë duket konkretisht se ka arritur në një pikë kthese.

Siç është përmendur disa herë nga IEA-a, ekziston një kombinim i fuqishëm i faktorëve kryesorë që shtyjnë për një epokë të re të energjisë të cilat janë; sigurie, klimatike, ekonomike.

Në grafikun e mëposhtëm shikojmë perspektivën e botës për ecurinë e energjisë.

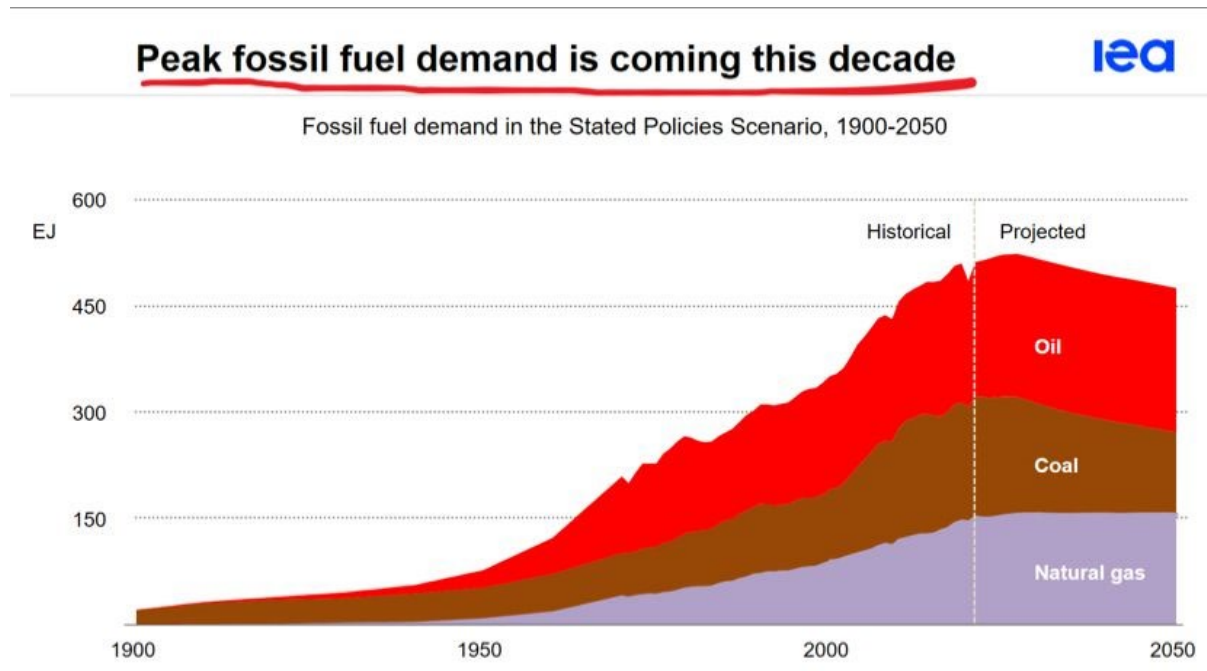

Figura 102 Perspektiva e botës për kërkesën mikse të energjisë për vitin 2030

Rritja e prodhimit të energjisë së rinovueshme është mjaft e shpejtë duke ulur kontributin e Lëndët djegëse fosile për energji sipas Perspektivës së re të Energjisë Botërore të IEA-së.

Prodhimi i gazit në Bashkimin Evropian

Prodhimi i gazit natyror në Bashkimin Evropian ra me rreth 9% (ose 3.6 bcm) në nëntë muajt e parë të 2022.

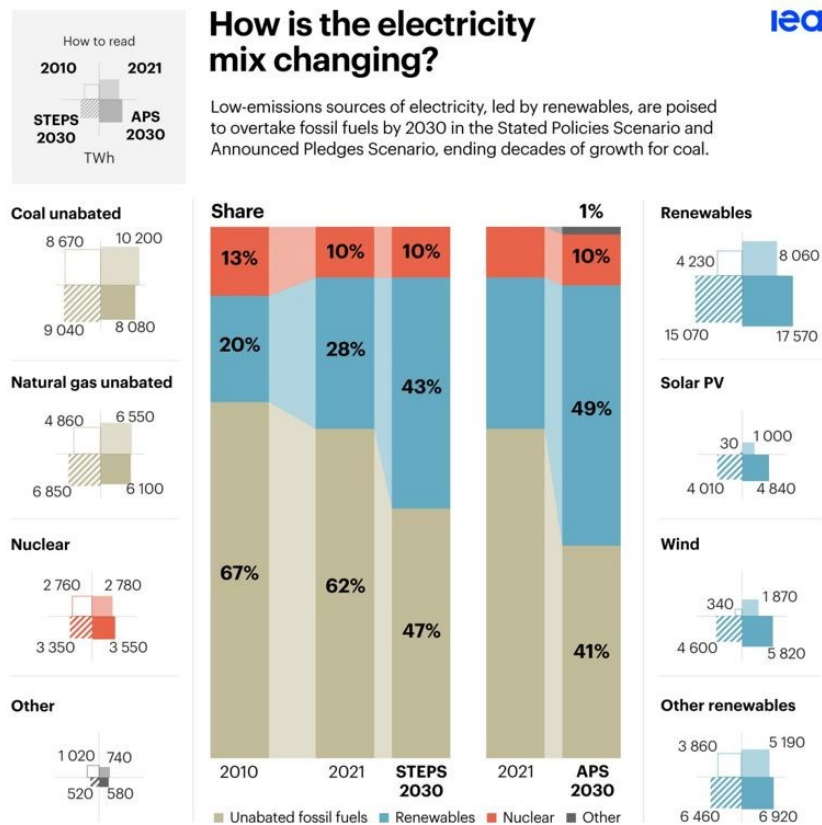
6.1 Situata në Vëndin Tonë

Në planin afatgjatë, megjithëse rrugët e reja duke shmangur Rusinë janë duke u zhvilluar, kapacitetet e eksportit të vendeve bregdetare Kaspikë, janë të pamjaftueshme për t'u shndërruar në aktorë të fuqishëm, për garantimin e energjisë ndaj BE-së. Prandaj, një gjë është e qartë:

Korridorin Jugor i Gazit mund të sjellë konkurrencë për të gjitha vendet e BE-së dhe të reduktojë rolin e Rusisë në tregun e gazit natyror.

Në lidhje me situatën e gazit:

Zgjerimi i TAP mund të realizohet, dhe është në rrugën e realizimit, duke shtuar njësi kompresori në stacionet tashmë ekzistuese të kompresorëve dhe duke ndërtuar stacione të reja kompresorësh, pas

Testeve të suksesshme të Tregut, të cilat TAP duhet t'i organizojë të paktën çdo dy vjet, në përputhje me kuadrin e tij rregullator.

TAP ka organizuar Testin e tij të parë të Tregut në korrik 2019 dhe ka nisur një tjetër Test Tregu në korrik 2021. Testi i Tregut 2021 dhe 2022 është ende në vazhdim dhe tashmë është në fazën e detyrueshme. Në periudhën 16-22 janar 2023, TAP hap procedurën e detyrueshme të ofertave, ku palët e interesuara mund të dorëzojnë oferta detyruese për të zgjeruar kapacitetin në pikat ekzistuese dhe të mundshme të ndërlidhjes së TAP: Kipoi, Melendugno, Nea Mesimvria, Relievi Roskovec, Kuçove dhe Fier.

Në vëndin tonë, sipas kuadrit rregullator të TAP-it, TAP po bashkëpunon me Qeverinë Shqiptare dhe Shoqërinë “Albgaz” sh. a për zhvillimin e një pike hyrëse/dalëse në vendndodhjet e Fierit. Në këtë drejtim më 6 korrik 2021, TAP AG, Ministria Shqiptare e Infrastrukturës dhe Energjisë dhe Albgaz Sh.a. nënshkroi një Marrëveshje Bashkëpunimi dhe Dorëzimi për Impiantin e Fierit Jugor. Sipas marrëveshjes, sapo të përfundojë ndërtimi i objektit të Fierit të Jugut, ai do t'i kalojë shtetit shqiptar. Punimet po vazhdojnë.

Në prizmin e zhvillimeve të fundit dhe prioriteteve të shpalluara të Qeverisë së Shqipërisë, përgjatë vitit 2022, përfaqësuar nga Ministria e Infrastrukturës dhe Energjisë (në vijim referuar si “MIE”) lidhur me krijimin e një terminali për shpërndarjen e gazit natyror të lëngshëm (në vijim referuar si “GNL”) si dhe ndërtimin e një tubacioni të gazit natyror nga Terminali i Vlorës në Fier, ka pasur një interes të shtuar nga shoqëri të huaja (vlen për tu theksuar me eksperiencë shumë vjeçare dhe të konsoliduar në tregun e gazit natyror) që kërkojnë të bashkëpunojnë me “Albgaz” sh.a për projekte të ndryshme në këtë sektor

6.2 Gazsjellësi Trans Adriatik (TAP) – Greqi, Shqipëri, Itali

Aksionerët e Kompanisë

Gjatë vitit 2022 nuk kemi patur ndryshime aksionerësh, për këtë janë njoftuar të gjitha palët e interesuara përfshirë edhe tre Autoritetet Kombëtare, ajo Greke, Italiane dhe Shqiptare.

Tashmë aksionerët e TAP AG janë: SOCAR (Azerbajxhan) me 20%, BP(Angli) me 20%, SNAM S.p.A (Itali) me 20%, Fluxys (Belgjikë) me 19%, Enagas (Spanja) me 16% dhe Axpo (Zvicëranë) me 5%.

6.3 TAP një projekt strategjik për Shqipërinë dhe Europën Jug-Lindore

TAP është pjesa Europiane dhe pjesa kryesore e Korridorit Jugor të Gazit, një projekt i rëndësishëm nga ana strategjike dhe ekonomike për BE dhe Komunitetin e Energjisë.

TAP është i domosdoshëm për të siguruar akses të besueshëm tek një burim i ri i gazit natyror nga Deti Kaspik dhe në një rrugë të re. TAP forcon diversifikimin e burimeve dhe rrugëve të furnizimit dhe mundëson gazifikimin e Europës Juglindore dhe Ballkanit Perëndimor, përfshirë gazifikimin e vendit tonë. TAP është prezent në mënyrë aktive në krijimin dhe funksionimin e tregut Shqiptar të gazit.

Ndër të tjera, TAP mbështet synimet e BE për tu bërë neutral ndaj klimës deri në vitin 2050 dhe nxit arritjen e synimeve të dekarbonizimit të BE dhe Komunitetit të Energjisë në mënyrë të veçantë TAP

lejon përdorimin e mëtejshëm të gazit (natyror, të rinovueshëm, ose dekarbonizuar) duke zëvendësuar karburantet më të ndotura si qymyri, nafta/benzina dhe vajërave të rënda në transport, sektorët e ngrohjes dhe gjenerimit të energjisë, të përdorura më tepër në Europën Jug-lindore dhe Ballkanin Perëndimor.

Gazsjellësi TAP është projektuar për të dyfishuar kapacitetin e tij deri në 20 Miliard NM³ në vit (deri në 20 bcm / në vit) dhe për të dhënë mundësi çdo pale të interesuar të paraqesë një kërkesë në lidhje me gazsjellësin TAP, për sa kohë përputhet me kushtet teknike dhe rregullatore nga Opinioni Përfundimtar i Përbashkët.

Gazsjellësi TAP është futur në periudhën e Market Testit për rritjen e kapacitetit në 20 miliard NM³ /vit(bcm/vit) dhe tani është faza e konsultimit publik.

Në vijim të testimit të tregut të vitit 2021, gjatë fazës jodetyruese të shprehjes së interesit për vitin 2022, TAP ka marrë një interes të konsiderueshëm për kërkesat për kapacitet dhe lidhje në Shqipëri

TAP do të lehtësojë ndërlidhjen më të madhe midis vendeve në rajonin e Europës Jug Lindore dhe krijimin e një tregu rajonal të gazit plotësisht të integruar me Tregun Europian. Nëpërmjet këtij projekti vendit jonë i jepet mundësia e krijimit të një nyje të domosdoshme për rajonin sepse jep mundësinë edhe të ruajtjes nëntokësore të gazit si dhe një terminal të gazit të lëngët LNG.

6.3 Kontributi i TAP në mënyrë aktive në integrimin e tregut të Evropës dhe sigurinë e furnizimit

TAP si pjesa evropiane dhe një pjesë kyçe e Korridorit Jugor të Gazit, është një projekt i rëndësishëm strategjik dhe ekonomik për BE-në dhe Komunitetin e Energjisë.

TAP ka hyrë në aktivitetin tregtar më datën 15 Nëntor 2020. Kjo ishte një arritje historike pasi një burim i ri furnizimi me gaz dhe një rrugë e qëndrueshme, e besueshme dhe me kosto efektive u vu në funksionim dhe filloi të kontribuonte materialisht në sigurinë e furnizimit të BE-së dhe Komunitetit të Energjisë, integrimin e tregut, konkurrencën dhe objektivat e dekarbonizimit.

Në vitin 2022, në funksion të situatës gjeopolitike dhe kontributit të madh të TAP-it në zbutjen e presionit ekzistues në tregjet e energjisë, TAP është njohur nga BE-ja si një zgjidhje për pavarësinë energjetike në planin RePowerEU. Më 18 maj, Komisioni nxori planin RePowerEU që njeh nevojën për të përshpejtuar tranzicionin e energjisë, por pranon rolin e rëndësishëm të gazit në arritjen e objektivave ambicioze të këtij plani.

Përsa i përket TAP-it dhe Korridorit Jugor të Gazit (SGC), plani RePowerEU nënvizon: “BE do të intensifikojë bashkëpunimin me Azerbajxhanin në kuadër të rëndësisë strategjike të Korridorit Jugor të Gazit. Rritja e kapacitetit të Gazsjellësit Trans Adriatik (TAP) do të rriste furnizimin me gaz në BE dhe vendet e Ballkanit Perëndimor. Për këtë qëllim, më 18 korrik, BE nënshkroi një Memorandum Mirëkuptimi për një Partneritet Strategjik në fushën e Energjisë me Azerbajxhanin. Kjo përfshin një angazhim për të dyfishuar kapacitetin e Korridorit Jugor të Gazit për të ofruar të paktën 20 miliardë metra kub në BE në vit deri në vitin 2027.

6.4 TAP – Përmbledhje shkurtër e zhvillimeve të dukshme për vitin 2022

Nga data e operacioneve tregtare të TAP-it (15 nëntor 2020) e deri më sot, TAP ka transportuar afërsisht një total prej 19 bcm nga kufiri greko-turk në Kipoi pa shkurtime të kapacitetit, me 16 bcm të transportuara gjatë gjithë rrugës për në Itali duke kaluar Shqipërinë dhe afërsisht 2.30 bcm që dalin në Greqi dhe 0.50 bcm shkojnë në Bullgari, përmes gazsjellësit IGB.

Nga COD (15/11/20) deri më 16 janar 2023	Totali KWh	Totali Nm3	Totali BCMA
Hyrja TAP (Kipoi)	222,404,197,419	18,949,694,799	18.95
Dalja TAP (Nea Mesimvria - Greece)	26,893,670,396	2,293,719,204	2.29
Dalja TAP (Komotini – IGB)	5,548,357,203	474,232,555	0.47
Hyrja TAP (Melendugno - Italy) transiting Albania	187,788,869,965	16,020,894,632	16.02

Gjatë vitit 2022, TAP u bë një OST plotësisht e ndërlidhur: IP e TAP-it e Komotinit që ndërlidh TAP-in me Interkonektorin Greqia Bullgaria (tubacioni IGB) u bë funksional më 1 tetor 2022. Që nga ai moment, TAP ka filluar transportimin e gazit në Bullgari, Rumani dhe më gjerë përmes tubacionit IGB.

Fillimi i operimit të IP Komotini, së bashku me mjedisin sfidues të tregjeve të energjisë në vitin 2022, ka gjeneruar interesim të madh nga tregu për TAP-in; Kështu, në fund të dhjetorit 2022, TAP kishte 25 palë të regjistruara dhe 12 të tjera në proces regjistrimi. Për informacion, lista e përdoruesve të TAP-it mund të gjendet dhe përditësohet rregullisht në faqen e internetit të TAP-it. Gjatë vitit 2022, në funksion të ndryshimeve në Kodin e Rrjetit të TAP-it, si dhe fillimit të operacioneve tregtare të IP Komotini, portofoli i shërbimeve të TAP-it është zgjeruar, për t'iu përgjigjur kërkesave dhe nevojave të mjedisëve në ndryshim të tregut dhe dërguesve. Duke ofruar një gamë shumë të madhe produktesh, TAP po kontribuon në integrimin e tregut.

Konkretisht, që nga data 14 prill 2022, TAP filloi të ofrojë në Nea Mesimvria IP një produkt me Kapacitet Hyrës Virtual. Kjo shtoi një pikë të re hyrëse (virtuale) në gazsjellësin TAP për të dhënë një rrjedhë të përparme nga Nea Mesimvria në Melendugno dhe për të përmirësuar integrimin e tregut. Për më tepër, nga data 1 tetor, në IP Komotini, TAP ofron në platformën PRISMA këto produkte me kapacitet:

Kapaciteti dales në drejtimin përpara.

Kapaciteti Tregëtar në drejtim të kundërt (Rruga 2: Melendugno – Komotini dhe Linja 3: Nea Mesimvria – Komotini).

Hyrja Virtuale në Komotinë (për Fluksin përpara në Nea Mesimvria ose Melendugno).

Për të vënë në dispozicion në treg produktet e disponueshme, TAP po zhvillon ankandet e kapaciteteve në përputhje me Kalendarin e Ankandëve ENTSOG në Platformën e Rezervimeve të

Kapacitetit PRISMA. Ndërmjet datës së operacioneve tregtare të TAP-it dhe datës 16/01/23, TAP zhvilloi ankandet e mëposhtme në IP Kipoi, IP Melendugno dhe IP Nea Mesimvria dhe IP Komotini: 4114 ankande një ditë përpara; 127 ankande mujore; 103 ankande tremujore; Ankand 2 vjeçar (vetëm kapaciteti i kundërt tregtar).

Gjatë vitit 2022, TAP ka ofruar shërbime transporti pa ndërprerje; Ofertat e transportuesve për gazsjellësin TAP janë përpunuar menjëherë dhe dërgesat e gazit janë sjellë me sukses deri në Pikat e Ndërlidhjes me sistemin kombëtar të transmetimit në Itali dhe Greqi (rrjetet SRG dhe DESFA) dhe në gazsjellësin IGB, duke filluar nga 1 tetori 2022.

TAP ka mbajtur gjithashtu një komunikim shumë të ngushtë me transportuesit e tij, duke ndërlidhur OST-të dhe autoritetet rregullatore kombëtare në Shqipëri, Greqi dhe Itali.

Në përputhje me Rregulloren e BE-së 715/2009, Aneksin e Transparencës dhe dokumentet jodetyruese të lëshuara nga Rrjeti Evropian i Operatorëve të Sistemit të Transmisionit për Gaz (ENTSO), Plani Vjetor i Mirëmbajtjes duhet të publikohet për vitin e ardhshëm të gazit përpara datës 15 nëntor të çdo viti. Prandaj, më 15 Nëntor 2022 TAP ka publikuar planin vjetor të mirëmbajtjes për vitin 2022-2023.

TAP ka hartuar dhe miratuar një Plan të veçantë Mirëmbajtjeje për Shqipërinë dhe në bazë të tij ka kryer disa aktivitete mirëmbajtjeje brenda periudhës raportuese sipas listës “Aktivitetet e Mirëmbajtjes Shqipëri 2022”.

Në përputhje me Rregulloren REMIT, në vitin 2022 TAP ka publikuar në faqen e TAP dhe në Platformën e Transparencës ENTSOG 8 (tetë) mesazhe Urgjente të Tregut (UMM) që informojnë tregun për disponueshmërinë e kapaciteteve në gazsjellësin TAP, ofertën e produkteve të reja, tenderin për gazin për operacione tregtare.

TAP ka ngarkuar vazhdimisht informacione operacionale mbi TP ENTSOG, si kapacitetet e disponueshme, të rezervuara dhe teknike, ndërprerjet e planifikuara të firmës dhe ndërprerjet e planifikuara të kapacitetit të ndërprerë, si dhe informacione tarifore. TAP ka publikuar edhe planin e tij vjetor të mirëmbajtjes në përputhje me afatin e vendosur nga Rregullorja 715/2009 deri më 15 nëntor 2022.

Në datën 28 dhjetor 2020, ERE ka publikuar vendimin nr. 265, për miratimin e rregullores për monitorimin e tregut të gazit. Sipas përcaktimeve të vendimit të ERE-s, Rregullorja për monitorimin e gazit ka hyrë në fuqi më 1 korrik 2021. TAP i ka dorëzuar ERE-s një pasqyrë që shpjegon përmbushjen e detyrimeve të raportimit dhe transparencës nga ana e TAP-it nga rregullorja e sipërpërmendur në ERE në muajin tetor 2021. Në mars 2022, ERE ka pranuar me shkresën me numër protokoll 356, metodën e raportimit të informacionit dhe konfirmon përmbushjen e detyrimeve që rrjedhin nga zbatimi i Rregullave mbi Monitorimin e Tregut të Gazit Natyror në Shqipëri.

Së fundi, por jo më pak e rëndësishme, duam të përmendim se TAP është plotësisht në përputhje me të gjitha rregulloret e BE-së dhe kombëtare dhe është transparent ndaj tregut. Që nga COD e në vazhdim TAP ka publikuar informacion mbi aktivitetin e tij operacional dhe tarifat në platformat e transparencës të përcaktuara nga BE në faqen e internetit të TAP-it dhe në platformën e tij elektronike

të të dhënave, siç kërkohet nga rregullorja e BE-së dhe Ligji Shqiptar i Gazit 102/2015. TAP është në 3 OST-të kryesore të BE-së që publikojnë të dhënat në mënyrë korrekte, të plotë dhe në kohë.

Gjatë vitit kalendarik 2022, në zbatim të dispozitave të Vendimit Nr. 15 të ERE-s nga data 31 janar 2019, TAP:

Ka dorëzuar pasqyrat e saj financiare (Pasqyra e Pozicionit Financiar; Pasqyra e Fitimit ose Humbjes dhe të Ardhurave të tjera Gjithëpërfshirëse; Pasqyra e Flukseve të Parasë - Shënime shpjeguese) për vitin 2021 në ERE.

Gjithashtu i janë dhënë ERE-s certifikatat e sigurimit në vlerën 10,000,000 USD - për Përgjegjësi të Përgjithshme ndaj Palëve të Treta, të vlefshme nga data 15 Nëntor 2022 deri në Prill 2024 dhe me nr. Austria Sha dhe me të Siguruar Shtesë: Enti Rregullator i Energjisë. Certifikata jepet në shqip dhe anglisht. Ky detyrim për të dhënë certifikatën e sigurimit është një detyrim i përsëritur që duhet të përmbushë TAP gjatë gjithë kohëzgjatjes së vlefshmërisë së Liçencës së Transmetimit. Ky detyrim është futur në Liçencën e Transmetimit nëpërmjet ndryshimit të Liçencës së Transmetimit të Vendimit nr. 120 të Bordit të ERE-s, datë 11.05.2021. I është dhënë ERE-s informacion mbi procesin e regjistrimit të asetëve për Gazsjellësin Trans Adriatik, sipas paragrafit 2 të Vendimit të ERE-s për Liçencën e Transmetimit, i cili parashikon se “jo më vonë se 12 muaj nga fillimi i operimit të gazsjellësit, shoqëria do t'i sigurojë ERE-s dokumentacionin e plotë që tregon titujt e pronësisë mbi asetet që zotëron për qëllime të kryerjes së funksioneve ose përmbushjes së detyrimeve të saj sipas licencës së kërkuar në territorin e Shqipërisë.” TAP i ka ofruar ERE-s formatin elektronik të dokumentacionit dhe aktualisht po punon për gjetjen e një zgjidhjeje për t'i dhënë ato në formë materiale, sipas kërkesës së ERE-s, Prot. Nr. 1073/4, datë 16 dhjetor 2021. Në vendimin nr.152 të Bordit të ERE-s, datë 13 qershor 2022, ERE ka ndryshuar paragrafin e mësipërm: “Jo më vonë se data 01.07.2024, shoqëria do t'i japë ERE-s dokumentacionin e plotë mbi shfaqjen e titujve të pronësisë mbi pasuritë që zotëron për qëllime të kryerjes së funksioneve ose përmbushjes së detyrimeve sipas licencës së kërkuar në territorin e Shqipërisë, në zbatim të dispozitave të ligjit nr. 107/2021 “Për bashkëqeverisjen”. Vendimi nr. 152 shkon më tej për të shpjeguar se meqenëse dokumentacioni i pronësisë - siç theksohet nga kompania - është voluminoz, ai mund të depozitohet në format elektronik (në CD) brenda 24 muajve, me kusht që të jetë i vulosur ose lëshuar në mënyrë elektronike në përputhje me rrethanat. për dispozitat e ligjit nr.107/2021.

Përveç kësaj, sipas kuadrit më të gjerë rregullator të TAP:

➤ Pas mbylljes së konsultimit publik mbi propozimin e rishikimit të Kodit të Rrjetit TAP, TAP mori miratimin për rishikimin e dëshiruar nga NRA-të shqiptare, italiane dhe greke dhe publikoi një version të ri të Kodit të Rrjetit TAP në prill 2022. Në funksion të detyrimeve të TAP që rrjedhin nga vetë Kodi i Rrjetit TAP, TAP ka vazhduar me organizimin e një konsultimi të ri publik, i cili u hap më 20 dhjetor 2022 duke iu referuar procedurave të menaxhimit të mbipopullimit dhe afatit kohor. për tenderat për blerjen e gazit për operacione tregtare.

➤ TAP hapi një konsultim të ri publik për kodin e tij të rrjetit TAP më 20 dhjetor 2022. Rishikimi aktual synon të zbatojë detyrimet për TAP-in në lidhje me procedurat afatshkurtëra të menaxhimit të mbipopullimit, si dhe të drejtojë kërkesat për tenderim

6.5 Zgjerimi i kapacitetit të TAP

Zgjerimi i TAP mund të realizohet duke shtuar njësi kompresori në stacionet tashmë ekzistuese të kompresorëve dhe duke ndërtuar stacione të reja kompresorësh, pas Testeve të suksesshme të Tregut, të cilat TAP duhet t'i organizojë të paktën çdo dy vjet, në përputhje me kuadrin e tij rregullator.

TAP ka organizuar Testin e tij të parë të Tregut në korrik 2019 dhe ka nisur një tjetër Test Tregu në korrik 2021. Testi i Tregut 2021 është ende në vazhdim dhe tashmë është në fazën e detyrueshme. Në periudhën 16-22 janar 2023, TAP hap procedurën e detyrueshme të ofertave, ku palët e interesuara mund të dorëzojnë oferta detyruese për të zgjeruar kapacitetin në pikat ekzistuese dhe të mundshme të ndërlidhjes së TAP: Kipoi, Melendugno, Nea Mesimvria, Relievi Roskovec, Kuçovë dhe Fier.

Në mënyrë të veçantë Projekti për Rritjen e Kapacitetit përbëhet nga sa më poshtë:

Rritja e Kapacitetit ofruar nga TAP dhe SRG në Pikën e Interkonjeksionit të Melendugno si produkt lidhës për kapacitetin, me dalje nga TAP dhe hyrje nga SRG.

Rritja e Kapacitetit ofruar nga TAP dhe DESFA në Pikën e Interkonjeksionit të Nea Mesimvria si produkt lidhës për kapacitetin, me dalje nga DESFA dhe hyrje nga TAP.

Rritja e Kapacitetit ofruar nga TAP dhe DESFA në Pikën e Interkonjeksionit të Nea Mesimvria si produkt lidhës për kapacitetin, me dalje nga TAP dhe hyrje nga DESFA.²

Rritja e Kapacitetit ofruar nga TAP në Pikën e Interkonjeksionit të Kipoi, si kapacitet hyrës të ndërprerë.

Rritja e kapacitetit ofruar nga TAP në Pikën e Interkonjeksionit të Komotini si kapacitet dalës i ndërprerë.

Kapaciteti i ofruar reflekton kapacitetin e disponueshëm të pikës së daljes së TAP në Pikën e Interkonjeksionit të Komotini pa faktorizuar asnjë kapacitet të zgjerimit në Interkonektorin Greqi-Bullgari (IGB). Prandaj, Pjesëmarrësit do të jenë vetëm përgjegjës për të siguruar që kapaciteti përkatës i zgjerimit të jetë i disponueshëm në anën tjetër të Pikës së Interkonjeksionit të Komotinit me Interkonektorin Greqi-Bullgari dhe TAP nuk ofron asnjë garanci dhe nuk ka asnjë përgjegjësi ndaj Pjesëmarrësve për sa i përket kësaj situate. Pjesëmarrësit duhet të kenë parasysh gjithashtu se vetë Interkonektori Greqi-Bullgari nuk do të marrë pjesë si një OST fqinje në testimin e tregut.

Ofertat për rritje të kapacitetit nga TAP në pikën e mundshme të daljes në Kuçovë si kapacitet ndarës të ndërprerë.¹

Oferta e rritjes së kapacitetit nga TAP, në pikën e mundshme dalëse në Fier si kapacitet dalës i ndërprerë.²

¹ Produktet e këtij kapaciteti në Nea Mesimvria bazohen në një iniciativë përkatëse të OST dhe nuk përpiqen të mbulojnë indikacionet e kërkesës jodetyruese të paraqitura gjatë fazës jodetyruese.

² Është përgjegjësi e Pjesëmarrësit të iniciojë çdo procedurë që mund të jetë e nevojshme që kapaciteti të vihet në dispozicion në rrjedhën e poshtme të TAP. TAP nuk paraqet asnjë përfaqësim për disponueshmërinë e një kapaciteti të tillë ose për ekzistencën e objekteve të kërkuara jashtë TAP.

Oferta e rritjes së kapacitetit nga TAP, në pikën e mundshme hyrëse në Fier si kapacitet hyrës i ndërprerë.³

Incremental capacity offered by TAP as unbundled exit capacity at the prospective Exit point of Relievi Roskovec.

Rritja e kapacitetit ofruar nga TAP si kapacitet dalës i ndërprerë në pikën e mundshme dalëse të Relievit Roskovec⁴



Figura 103 Zgjerimi i kapacitetit të projektit TAP

Pas marrjes së ofertave detyruese, TAP do të vazhdojë me shpërndarjen e kapaciteteve dhe nënshkrimin e marrëveshjeve afatgjata të transportit të gazit me palët, oferta e të cilave ka kaluar testin e qëndrueshmërisë ekonomike të TAP.

Në varësi të nivelit të zgjerimit për të cilin janë pranuar ofertat deri më 22 janar 2023, kapaciteti i zgjerimit mund të jetë i disponueshëm si më poshtë:

1. Niveli 1 Projekti minimal i zgjerimit 39,8 MSm³/ditë (387 GWh/ditë) – Dhjetor 2025.
2. Niveli 2 Projekti i Zgjerimit të Kufizuar TAP 45,3 MSm³/ditë (440 GWh/ditë) – Dhjetor 2026.
3. Projekti i Zgjerimit të Pjesëshëm të Nivelit 3 – 52,7 MSm³/ditë (512 GWh/ditë) Dhjetor 2027
4. Projekti i zgjerimit të plotë të nivelit 4 – 62,6 MSm³/ditë (608 GWh/ditë) Dhjetor 2027.

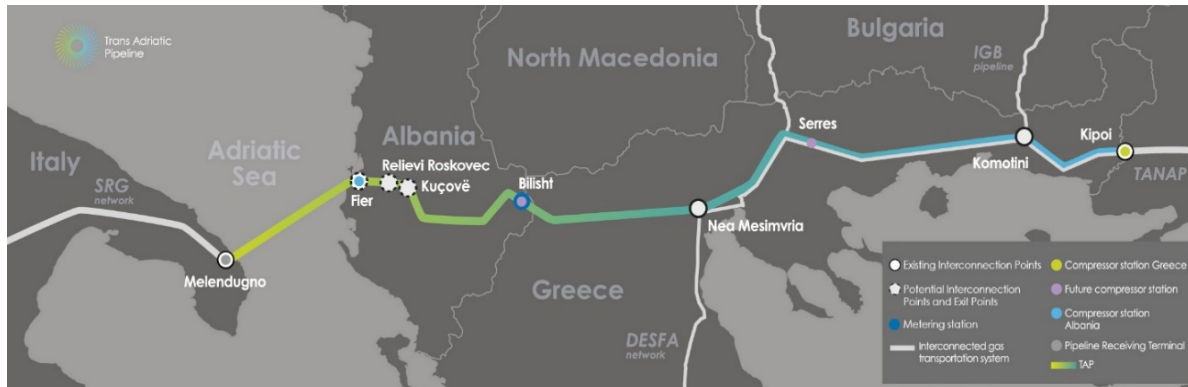
Vlen të ritheksohet se zgjerimi i TAP-it është përfshirë në planin REPowerEU nga Komisioni Evropian.

6.6 Kërkesat për lidhje të ardhura për TAP në Shqipëri

Përveç kërkesave jo-detyruese për kapacitet, TAP ka marrë kërkesat e mëposhtme jo-detyruese për lidhje:

³ Është përgjegjësi e Pjesëmarrësit të nisë çdo procedurë që mund të jetë e nevojshme për t'u vënë në dispozicion kapacitetet në rrjedhën e poshtme të TAP. TAP nuk paraqet asnjë përfaqësim për disponueshmërinë e një kapaciteti të tillë ose për ekzistencën e objekteve të kërkuara jashtë TAP.⁴ TAP nuk paraqet asnjë përfaqësim për disponueshmërinë e kapacitetit në rrjedhën e poshtme të TAP ose për ekzistencën e objekteve të kërkuara jashtë TAP.

⁴ TAP nuk paraqet asnjë përfaqësim për disponueshmërinë e kapacitetit në rrjedhën e poshtme të TAP ose për ekzistencën e objekteve të kërkuara jashtë TAP.

një pikë dalje në Relievin Roskovec, Shqipëri me një kapacitet teknik rreth 7,500,000 KWh/d.

një pikë dalje në Kucove, Shqipëri me një kapacitet teknik rreth 7,500,000 KWh/d.

2 (dy) kërkesa për lidhje jo-detyruese përsa i përket Fierit (me një kapacitet teknik të kërkuar për dalje rreth 7,500,000 kWh/d dhe për hyrje përkatësisht 1.8 miliardë metër kub në vit), potencialisht duke e bërë pikën e interkonjeksionit me dy drejtime.

DAR(Raporti i Vlerësimit të Kërkesës) arriti në përfundimin se treguesit e kërkesës të marra nga TAP, SRG dhe DESFA ishin të mjaftueshme për të nisur fazën e projektimit të një Projekti për Rritje të Kapacitetit në përputhje me paragrafin 2 të nenit 26 të NC CAM.

TAP ka një rol strategjik dhe thelbësor për dekarbonizimin, sigurinë e furnizimit dhe ndërlidhjen në Shqipëri dhe SEE.

TAP luan një rol thelbësor në sigurimin e aksesit të besueshëm në një burim të ri gazi natyror nga Deti Kaspik dhe në një itinerar të ri. TAP-i kontribuon në këtë mënyrë në diversifikimin e burimeve dhe rrugëve të furnizimit dhe mund të mundësojë gazifikimin dhe dekarbonizimin e Evropës Juglindore dhe Ballkanit Perëndimor, përfshirë atë të Shqipërisë. TAP nxit kështu aksesin në energji më të pastër dhe të përbalueshme në Ballkanin Perëndimor dhe rritjen e depërimit të gazit në tregjet e pakonsoliduar mirë dhe/ose të reja

TAP gjithashtu mund të kontribuojë ndjeshëm në procesin e dekarbonizimit duke lehtësuar dekarbonizimin e ekonomive evropiane duke përsheptuar heqjen e qymyrit, veçanërisht në Evropën Juglindore dhe Ballkanin Perëndimor. TAP do të lejojë që gazi të zëvendësojë karburantet më ndotëse në rajon. Për këtë qëllim, TAP është përfshirë nga DG Neighbourhood & Enlargement si një zgjidhje e mundshme për dekarbonizimin si pjesë e tranzicionit të energjisë nga qymyri në gaz në Ballkanin Perëndimor.

Më tej, në përputhje me objektivat e European Green Deal (Marrëveshjes së Gjellbër Evropiane) dhe objektivat e dekarbonizimit, është planifikuar që ndërlidhësi TAP mund të lejojë gjithashtu burime të reja të rinovueshme dhe/ose çdo gaz tjetër me karbon të ulët (përfshirë hidrogjenin) nga vendet përgjatë SGC, transportuar në Evropë (përfshirë nga prodhimi i decentralizuar në Greqi dhe Shqipëri), duke krijuar një mundësi për të lidhur vëllime të konsiderueshme të H2 me kërkesat në rritje në Evropë (si për banesat ashtu edhe për industrinë).

TAP-i përforcon kontributin e tij në objektivat e dekarbonizimit të BE-së dhe të Komunitetit të Energjisë nëpërmjet pjesëmarrjes në Projekte të ndryshme të Rëndësishme me Interes të Përbashkët Evropian (IPCEI) për nismat e hidrogjenit. Në Greqi, TAP u njoftua paraprakisht për të marrë pjesë në Projektet e Teknologjive dhe Sistemeve të Hidrogjenit të IPCEI (Important Projects of Common European interest) për Hidrogjenin dhe më pas iu bashkua dhe projektit të RHATL- (Regional Hubs And Their Links) të IPCEI.

E fundit, por jo më pak e rëndësishme, është e rëndësishme të përmendet se TAP shikon nga afër tranzicionin e energjisë. Duke qenë se qëndrueshmëria është një nga prioritetet kryesore të TAP-it, TAP-i ka zhvilluar një strategji të tranzicionit energjetik për të kontribuar drejt arritjes së objektivit të BE-së për emetimet neto zero deri në vitin 2050, duke siguruar gjithashtu se ai luan një rol kritik në sigurinë e furnizimit të BE-së.

6.7 Forumi i Operacioneve të Korridorit Jugor të Gazit dhe Tranzicionit të Energjisë .

Qëllimi i Forumit të Operacioneve dhe Tranzicionit të Energjisë është të lehtësojë diskutimin, shkëmbimin e pikëpamjeve, shkëmbimin e praktikave më të mira mes partnerëve dhe promovimin e përafrimit të tyre. Ky forum është një platformë bashkëpunimi midis partnerëve kryesorë të Korridorit Jugor të Gazit, për temat kyçe duke përfshirë çështjet që lidhen me tranzicionin energjetik për KJG.

6.8 Plani i Menaxhimit të Karbonit 2022-2025

TAP ka hartuar Planin e tij të Menaxhimit të Karbonit si pjesë e Strategjisë Afatgjatë të Tranzicionit të Energjisë, si udhërrëfyes për kompaninë që të kontribuojë drejt arritjes së objektivit të BE-së për emetimet neto zero deri në vitin 2050. Plani i Menaxhimit të Karbonit (CMP) përmban burime emetimi , objektivat e emetimeve (emetimet e GHG dhe Metanit) dhe iniciativat e detajuara në vit për të arritur këto objektiva dhe për të reduktuar gjurmën e karbonit të TAP nga 2022-2025. CMP identifikon një sërë studimesh, projektesh dhe nismash për të arritur këtë qëllim. Disa shembuj mund të gjenden më poshtë:

- Hidrogjeni (testimi i materialit dhe riçertifikimi i asetëve të TAP-it).
- Elektrifikimi (lidhja me rrjetin publik dhe besueshmëria e burimeve të energjisë).
- Biometani (studimet e fizibilitetit për të zëvendësuar pjesërisht ose plotësisht gazin e karburantit).
- Lëvizshmëri e qëndrueshme (kompensimi i udhëtimit, zëvendësimi i flotës së makinave).
- Reduktimi i emetimeve të metanit (zvogëlimi i emetimeve të largëta, reduktimi i kanaleve të ventilimit dhe djegia jo e plotë).
- Efienca e energjisë (reduktimi i përdorimit të energjisë në objektet e TAP-it).

Së fundi, dëshirojmë të ritheksojmë veçantinë e TAP-it nga një këndvështrim rregullator si një ndërlidhës pjesërisht i përjashtuar, që kalon juridiksionet e Shqipërisë, si një Palë Kontraktuese e Komunitetit të Energjisë, e cila është duke përafruar në mënyrë aktive legjislacionin kombëtar me legjislacionin thelbësor të BE-së për energjinë, të ashtuquajturin "acquis communautaire", dhe të dy shteteve anëtare të BE-së (Italia dhe Greqia).

TAP ka pasur dhe do të vazhdojë të ketë një bashkëpunim të suksesshëm me ERE-n për çështjet e mësipërme dhe do të sigurojë respektimin e vazhdueshëm të kushteve të vendosura për TAP në Licencën e Transmetimit të dhënë nga ERE.

TAP do të vazhdojë gjithashtu të përmbushë çdo detyrim tjetër që rrjedh nga vendimet e nxjerra nga ERE ose nga ligjet e miratuara nga Kuvendi i Shqipërisë.

Në Testimin e Tregut të TAP për 2021-2022 ka patur interes të shtuar për kapacitet dhe lidhje në Shqipëri.

Tashmë ka filluar **Market Testi për zgjerimin e kapacitetit**. Ai është harmonizuar me dispozitat e Opinioni Përfundimtar të Përbashkët të Rregullatorëve të Energjisë mbi Aplikimin e Përjashtimit të TAP AG, datë 6 Qershor 2013, lëshuar nga Autoritetet sipas Direktivës 2009/73/EC, ('Opinion

Përfundimtar i Përbashkët) i Kodit të Tarifave të TAP⁵ me Rregulloren e BE 2017/459 duke krijuar kodin e rrjetit mbi Mekanizmat e Alokimit të Kapacitetit tek sistemet e transportit të gazit (“CAM NC”).

Sipas Paragrafit 4.1.7 të Opinionit Përfundimtar të Përbashkët, Udhëzimet miratohen nga Autoritetet kompetente Rregullatore të Italisë, Greqisë dhe Shqipërisë. (‘Autoritetet’), përkatesisht ARERA, RAE dhe ERE.

Mekanizmi për të zgjeruar dhe për t'i dhënë mundësinë çdo pale të interesuar për të paraqitur një kërkesë për lidhje me gazsjellësin TAP duke përfshirë edhe territorin e Shqipërisë është Testimi i Tregut. TAP ka organizuar Testimin e parë të Tregut në Korrik 2019 dhe ka filluar një tjetër Testim Tregu në Korrik 2021 dhe vazhdoj 2022 dhe do të përfundojë në 2023.

6.9 Aktet nënligjore të miratuara nga ERE gjatë vitit 2022 për ushtrimin e veprimtarisë në sektorin e Gazit Natyror

Vendimi nr.13 datë 26.01.2022 “Mbi kërkesën e shoqërisë “Albgaz” sh.a. për shtyrje të afatit të vendimarrjes finale të Bordit të ERE, për licencimin e shoqërisë “Albgaz” sh.a., në aktivitetin e operimit të hapësirave të depozitimit të gazit natyror”.

Në mbështetje të nenit 16, të ligjit nr. 43/2015, “Për sektorin e energjisë elektrike”, të ndryshuar, nenit 59, të ligjit nr. 102/2015, “Për sektorin e gazit natyror”, të ndryshuar; nenit 53, pika 3, të ligjit nr. 44/2015, “Kodi i Procedurave Administrative i Republikës së Shqipërisë”, si dhe nenit 15, të Rregullores për Organizimin, Funksonimin dhe Procedurat e ERE-s, miratuar me vendimin e bordit të Entit Rregullator të Energjisë (ERE) nr. 96, datë 17.06.2016; Bordi i ERE-s, në mbledhjen e tij të datës 26.01.2022, shqyrtoi relacionin me nr. 128/1 prot., datë 21.01.2022, të përgatitur nga Drejtoritë teknike, me lëndë “Mbi kërkesën e shoqërisë “ALBGAZ” sh.a. për shtyrje të afatit të vendimarrjes finale të bordit të ERE për licencimin e shoqërisë “ALBGAZ” sh.a., në aktivitetin e operimit të hapësirave të depozitimit të gazit natyror”

Shoqëria “ALBGAZ” sh.a., i është drejtuar ERE-s nëpërmjet postës zyrtare elektronike më datë 20.01.2022, duke argumentuar se në kuadër të plotësimit të dokumentacionit specifik për licencën e operimit të hapësirave të depozitimit të gazit natyror, aktualisht po punon mbi raportin final “EB20-ALB-ENE-01 Albania, Dumrea Underground Natural Gas Storage”, i cili përmbush kërkesat e paplotësuara për këtë procedurë. Në këto kushte, shoqëria kërkon mirëkuptimin e ERE-s për shtyrjen e afatit të vendimarrjes finale për licencimin në aktivitetin e operimit të hapësirave të depozitimit të gazit natyror të “ALBGAZ” sh.a., deri më datë 20.12.2022.

• Në lidhje me shtyrjen e afateve procedurale nga organi publik, ligji nr. 44/2015, “Kodi i Procedurave Administrative i Republikës së Shqipërisë”, në nenin 53, pika 3, citon se: “Afati procedural i caktuar nga ligji ose aktet nënligjore mund të zgjatet vetëm nëse kjo parashikohet shprehimisht nga ligji ose akti nënligjor, ndërsa afati i caktuar nga organi publik mund të zgjatet me kërkesë të justifikuar të palës së interesuar, të paraqitur përpara mbarimit të afatit.

⁵ Miratuar në Nentor 2013 nga Autoritetet Rregullatore Italiane, Greke dhe Shqiptare. Po ashtu është miratuar një ndryshim në muajin Korrik 2018

Në përfundim Bordi i ERE vendosi si vijon:” *Të pranohet kërkesën e shoqërisë “Albgaz” sh.a. për shtyrjen e afatit procedural të vendimarrjes për liçencimin e shoqërisë në aktivitetin e operimit të hapësirave të depozitimit të Gazit Natyror deri më datë 20.12.2022.*

Shoqëria “ALBGAZ” sh.a. duhet të raportojë në ERE çdo tre muaj nga miratimi i këtij vendimi, mbi ecurinë e procesit për plotësimin e dokumentacionit të munguar.

Vendimi nr.14 datë 26.01.2022 “Mbi një ndryshim në vendimin e Bordit të ERE nr. 187 datë 10.11.2017,“për liçencimin e shoqërisë “Albgaz” sh.a. në aktivitetin e shpërndarjes së Gazit Natyror” (i ndryshuar).

Në mbështetje të nenit 16, të ligjit nr. 43/2015, “Për sektorin e energjisë elektrike”, të ndryshuar, nenit 59, të ligjit nr. 102/2015, “Për sektorin e gazit natyror”, të ndryshuar; nenit 53, pika 3, të ligjit nr. 44/2015, “Kodi i Procedurave Administrative i Republikës së Shqipërisë”, si dhe nenit 15, të Rregullores për Organizimin, Funksonimin dhe Procedurat e ERE-s, miratuar me vendimin e bordit të Entit Rregullator të Energjisë (ERE) nr. 96, datë 17.06.2016; Bordi I ERE-s, në mbledhjen e tij të datës 26.01.2022, shqyrtoi relacionin me nr. 128/2 prot., datë 21.01.2022, të përgatitur nga Drejtoria e Licencimit, Autorizimeve dhe Mbikqyrjes dhe Drejtoria e Gazit Natyror, me lëndë “Mbi një ndryshim në vendimin e bordit të ERE-s nr. 187, datë 10.11.2017, “Për liçencimin e shoqërisë “ALBGAZ” sh.a. në aktivitetin e shpërndarjes së Gazit Natyror, i ndryshuar”për miratimin e ndryshimit të pikës 1, të vendimit të bordit të ERE-s nr. 187, datë 10.11.2017, (i ndryshuar),

Shoqëria “ALBGAZ” sh.a., me shkresën nr. 93 prot., datë 21.06.2021, protokolluar në ERE me nr. 764 prot., datë 21.06.2021, ka bërë me dije se është pajisur me “Vendim për VNM Paraprake”, dokument i depozituar në ERE dhe i nevojshëm për aplikim për paisje me Leje Mjedisore, e cila mbetet në proces për tu marrë gjatë vitit 2022.

- Për sa i përket kushtit që ka të bëjë me “Çertifikatën e Sigurimit”, shoqëria “ALBGAZ” sh.a. bëri me dije se është parashikuar në buxhetin e saj për vitin 2022 pagesa përkatëse dhe do të mbyllet përgjatë këtij viti.

- Shoqëria kërkoi shtyrjen e afatit për plotësimin e kushtit që ka të bëjë me depozitimin në ERE të “Çertifikatës së Sigurimit”, në një datë me atë të kushtit të vendosur për depozitimin në ERE të “Lejeve dhe Autorizimeve Mjedisore”, pra më datë 20.01.2022.

Në ligjin nr. 44.2015, “Kodi i Procedurave Administrative i Republikës së Shqipërisë”, në nenin 53, pika 3, citohet se: “Afati procedural i caktuar nga ligji ose aktet nënligjore mund të zgjatet vetëm nëse kjo parashikohet shprehimisht nga ligji ose akti nënligjor, ndërsa afati i caktuar nga organi publik mund të zgjatet me kërkesë të justifikuar të palës së interesuar, të paraqitur përpara mbarimit të afatit.”

Për sa më sipër, Bordi i ERE miratoi si vijon:

Të liçencojë shoqërinë “Albgaz” sh.a. në veprimtarinë e shpërndarjes së Gazit Natyror, për një afat 30-vjeçar, me kushtin që brenda datës 21.12.2022, të depozitojë në ERE lejet dhe autorizimet mjedisore dhe certifikatën e sigurimit.

Vendimi nr.15 datë 26.01.2022 “Mbi një ndryshim në vendimin e Bordit të ERE nr. 187 datë 10.11.2017,“për liçencimin e shoqërisë “Albgaz” sh.a. në aktivitetin e transmetimit të Gazit Natyror” (i ndryshuar).

Në mbështetje të nenit 16, të ligjit nr. 43/2015, “Për sektorin e energjisë elektrike”, të ndryshuar, nenit 59, të ligjit nr. 102/2015, “Për sektorin e gazit natyror”, të ndryshuar; nenit 53, pika 3, të ligjit nr. 44/2015, “Kodi i Procedurave Administrative i Republikës së Shqipërisë”, si dhe nenit 15, të Rregullores për Organizimin, Funksonimin dhe Procedurat e ERE-s, miratuar me vendimin e bordit të Entit Rregullator të Energjisë (ERE) nr. 96, datë 17.06.2016;Bordi I ERE-s, në mbledhjen e tij të datës 26.01.2022, shqyrtoi relacionin me nr. 128/2 prot., datë 21.01.2022, të përgatitur nga Drejtoria e Liçencimit, Autorizimeve dhe Mbikqyrjes dhe Drejtoria e Gazit Natyror, me lëndë “Mbi një ndryshim në vendimin e bordit të ERE-s nr. 187, datë 10.11.2017, “Për liçencimin e shoqërisë “ALBGAS” sh.a. në aktivitetin e transmetimit të Gazit Natyror, i ndryshuar”për miratimin e ndryshimit të pikës 1, të vendimit të bordit të ERE-s nr. 187, datë 10.11.2017, (i ndryshuar),

Shoqëria “ALBGAS” sh.a. kërkonte shtytjen e afatit për plotësimin e kushtit që ka të bëjë me depozitimin në ERE të “Çertifikatës së Sigurimit”, në një datë me atë të kushtit të vendosur për depozitimin në ERE të “Lejeve dhe Autorizimeve Mjedisore”.

• Në lidhje me shtytjen e afateve procedurale nga organi publik, ligji nr. 44/2015, në “Kodin e Procedurave Administrative të Republikës së Shqipërisë”, në nenin 53, pika 3, citohet se: “Afati procedural i caktuar nga ligji ose aktet nënligjore mund të zgjatet vetëm nëse kjo parashikohet shprehimisht nga ligji ose akti nënligjor, ndërsa afati i caktuar nga organi publik mund të zgjatet me kërkesë të justifikuar të palës së interesuar, të paraqitur përpara mbarimit të afatit.”

Për sa më sipër, Bordi i ERE vendosi si vijon:

1. Të miratojë ndryshimin e pikës 1, të vendimit të bordit të ERE-s nr. 188, datë 10.11.2017, i ndryshuar si më poshtë:

Të liçencojë shoqërinë “Albgaz” sh.a. në veprimtarinë e transmetimit të Gazit Natyror, për një afat 30-vjeçar, me kushtin që brenda datës 21.12.2022, të depozitojë në ERE lejet dhe autorizimet mjedisore dhe çertifikatën e sigurimit”

Vendimi nr. 17, datë 26.01.2022 “Mbi një ndryshim në vendimin e bordit të ERE-s nr. 179, datë 08.11.2017, “Mbi çertifikimin e shoqërisë” operatori i kombinuar i gazit natyror “Albgaz sh.a”, (i ndryshuar).

Në mbështetje të nenit 16, të ligjit nr. 43/2015, “Për sektorin e energjisë elektrike”, të ndryshuar, nenit 59, të ligjit nr. 102/2015, “Për sektorin e Gazit Natyror”, të ndryshuar; nenit 53, pika 3, të ligjit nr. 44/2015, “Kodi i Procedurave Administrative i Republikës së Shqipërisë”, si dhe nenit 15, të Rregullores për Organizimin, Funksonimin dhe Procedurat e ERE-s, miratuar me vendimin e bordit të Entit Rregullator të Energjisë (ERE) nr. 96, datë 17.06.2016; ; bordi i ERE-s në mbledhjen e tij të datës 26.01.2022, mbasi shqyrtoi relacionin me nr. 128 prot., datë 21.01.2022 e përgatitur nga Drejtoria e Licencimit, Autorizimeve dhe Mbikqyrjes dhe Drejtoria e Gazit Natyror, “Mbi një ndryshim në vendimin e bordit të ERE-s nr. 179, datë 08.11.2017, “Mbi çertifikimin e shoqërisë “Operatori i Kombinuar i gazit natyror” Albgaz sh.a.”, i ndryshuar”, Bordi I ERE konstatoi se:

Sa i përket kushtit që lidhet me paraqitjen në ERE çdo vit ushtrimor të informacionit mbi pavarësinë e audituesve financiarë vendosur nga Bordi i ERE-s, me vendimin nr. 152, datë 30.06.2021, shoqëria “Albgaz” sh.a. ka paraqitur dokumentacionin respektiv dhe si i tillë ky kusht konsiderohet i plotësuar/përditësuar për vitin 2020 dhe pika 5.1 e vendimit nr. 179/2017 mbetet e pandryshuar.

Për kushtin që lidhet me bashkëpunimin ndër-institucional për realizimin e ndryshimeve në kuadrin ligjor, Neni 11 dhe 46 (10), i Ligjit për Sektorin e Gazit Natyror dhe transferimin e kompetencave tek Ministria e Ekonomisë, shoqëria “Albgaz” sh.a. bën me dije se ka qenë në komunikim të vazhdueshëm shkresor dhe verbal me MIE-n me qëllim përmbushjen e këtij kushti. Po ashtu “Albgaz” sh.a. informon se është pranë arritjes së një zgjidhjeje të gjithëpranuar nga palët, dhe për këtë arsye kërkon nga ERE shtyrjen e afatit të përcaktuar në vendimin nr. 152/2021, deri në datën 20.11.2022.

Bordi i ERE-s, vendosi:-“*..Të ndryshojë pikën 5.2, të vendimit të bordit të ERE-s nr. 179, datë 08.11.2017, (të ndryshuar), si më poshtë:*

“...5.2 Shoqëria “Albgaz” sh.a. të marrë masa për të paraqitur në ERE brenda datës 20.11.2022 provat dokumentare për bashkëpunimin ndër-institucional për realizimin e ndryshimeve në kuadrin ligjor, neni 11 dhe neni 46, pika 10, të ligjit “Për Sektorin e Gazit Natyror”, i ndryshuar dhe transferimin e kompetencave tek Ministria e Ekonomisë dhe e Financave...”

Vendim nr. 45, datë 18.03.2022 “Mbi miratimin e disa shtesave dhe ndryshimeve në Kodin e Rrjetit TAP”.

Me propozim të shoqërisë TAP AG, referuar Kodit të Rrjetit TAP, miratuar me Vendimin nr. 97, datë 15.06.2020, të Bordit të ERE-s”; nenit 22 të vendimit nr. 97, datë 15.06.2020 të Bordit të Entit Rregullator të Energjisë (ERE), “Për miratimin e Kodit të Rrjetit TAP”; Direktivës 2009/73/EC së Parlamentit dhe Këshillit të Evropës, e 13 Korrikut 2009 “Në lidhje me Rregullat e përbashkëta për tregun e brendshëm të Gazit Natyror dhe shfuqizimin e Direktivës 2003/55/EC”; Rregullores së Parlamentit dhe Këshillit të Evropës, 942/2019 të datës 5 Qershor 2019, “Për krijimin e një Agjencie të Bashkimit Evropian për Bashkëpunimin e Rregullatorëve të Energjisë”; Rregullores së Parlamentit dhe Këshillit të Evropës 715/2009 e 13 korrikut 2009 e ndryshuar me Vendimin e Komisionit të 24 gusht 2012, Rregullores së Komisionit të BE 312/2014 e datës 26 Mars 2014; “Mbi kushtet për akses në rrjetet e transmetimit të gazit natyror”; Rregullores së Komisionit të BE 2017/459 të datës 16 Mars 2014 “Për krijimin e një kodi të rrjetit për balancimin e gazit të rrjeteve të transmetimit; Vendimit të Komisionit Evropian të datës 16 Maj 2013, i cili përmban "Përrjashtimin e tubacionit Tran Adriatik nga kërkesat për aksesin e palëve të treta, rregullimin e tarifave dhe ndarjen e pronësisë, të përcaktuara në nenet 9, 32, 41(6), 41(8) dhe 41(10) të Direktivës 2009/73/EC; dispozitave të Opinionit Përfundimtar të Përbashkët të Rregullatorëve të Energjisë mbi Aplikimin e Përrjashtimit të TAP AG, datë 6 qershor 2013, lëshuar nga Autoritetet sipas Direktivës 2009/73/EC, (Opinionit Përfundimtar i Përbashkët), Neni 4.7.1 të Opinionit Përfundimtar të Përbashkët; dispozitat e Rregullores 715/2009 dhe të Kodeve Europiane të Rrjetit të cilat nuk janë në konflikt me Opinionin Përfundimtar të Përbashkët; drejtuar Autoriteteve Rregullatore, për disa ndryshime në Kodin e Rrjetit të evidentuar në Aneksin A që kishin të bëjnë me:

Shtesat funksionale për të bërë më efikase formalitetet e nevojshme për marrjen dhe ruajtjen e statusit të “përdoruesit të regjistruar”, të nevojshëm për të kërkuar shpërndarjen e kapacitetit të transportit; -

Futjen e dispozitave që synojnë forcimin dhe bërjen më efikase të masave mbrojtëse për të garantuar ekspozimin e TAP AG ndaj përdorueseve; -

Futjen e dispozitave që lejojnë menaxhimin e një shërbimi transporti në drejtim të vëllimeve të gazit të injektuar në rrjedhën e sipërme me përcaktimin e një pike të re virtuale hyrëse që përfshin pikat fizike të Komotinit dhe Nea Mesimvrisë.

Si dhe Përditësimit të propozimit zyrtar të TAP AG në datën 7 Mars 2022, me versionin përfundimtar të Kodit të Rrjetit TAP, si dhe kërkesës për tre Autoritetet Rregullatore, përkatësisht ERE (Shqipëri), RAE (Greqi) dhe ARRERA (Itali), për miratimin e ndryshimeve në kodin e rrjetit TAP, bazuar në nenin 22 të “Kodit të Rrjetit TAP”, Bordi i ERE vendosi:

Të miratojë së bashku me Autoritetet Rregullatore të Italisë (ARERA) dhe Greqisë (RAE), ndryshimet në Kodin e Rrjetit TAP të raportuar në Aneksin B, mbi bazën e arsyeve të përbashkëta të përcaktuara në Aneksin A.

Vendim nr.106, datë, 19.05.2022 “Mbi miratimin e Rregullores së përdorimit të terminalit të Gazit Natyror të Lëngshëm (GNL)”.

Kjo Rregullore u hartua në zbatim të nenit 16, nenit 74, neneve 82 deri 88 të Ligjit nr.102/2015, “Për Sektorin e Gazit Natyror” të ndryshuar, si dhe në përputhje me “Kodin e Rrjetit të Transmetimit të Gazit Natyror” dhe “Kodin e Matjes së Gazit Natyror”.

Rregullorja e përdorimit të terminalit të Gazit Natyror të Lëngshëm, përcakton një tërësi rregullash që vendosin funksionimin e terminalit të gazit natyror të lëngshëm, dhe në mënyrë të veçantë përcakton se si do të kryhen aktivitetet dhe se si do të bashkëpunojnë operatorët e sistemit të GNL-së, duke patur parasysh rregullat e përgjithshme tekniko - ekonomike lidhur me: 1. Karakteristikat dhe kushtet teknike; 2. Ndërtimin, mirëmbajtjen dhe funksionimin e terminalit të GNL-së; 3. Marrëdhëniet kontraktuale dhe kushtet e përgjithshme të përdorimit të terminalit të GNL-së; 4. Rezervimin dhe përdorimin e Kapacitetit të Terminalit të GNL-së; 5. Rregullat e matjes dhe rregullat e shpërndarjes; 6. Publikimin dhe shkëmbimin e të dhënave të Terminalit të GNL-së.

Për gjithë sa më sipër: Në mbështetje të nenit 16, të ligjit nr. 43/2015, “Për sektorin e energjisë elektrike”, i ndryshuar, neneve 16, 17 dhe 74, të ligjit nr. 102/2015, “Për sektorin e gazit natyror”, i ndryshuar; nenit 16, të Rregullores për organizimin, funksionimin dhe procedurat e ERE-s, miratuar me vendimin e bordit të Entit Rregullator të Energjisë (ERE) nr. 96, datë 17.06.2016; Bordi i ERE-s, në mbledhjen e tij të datës 19.05.2022, pasi shqyrtoi dhe relacionin e përgatitur nga Drejtoritë teknike me nr. 668/8 prot. datë 17.05.2022, vendosi

Miratimin e Rregullores së përdorimit të Terminalit të Gazit Natyror të Lëngshëm (GNL)”, me Vendimin nr.106, datë, 19.05.2022.

Vendimi nr.152 datë 13.06.2022. “Mbi një ndryshim në vendimin e Bordit të ERE-s nr. 15, datë 31.01.2019, “Mbi licencimin në aktivitetin e Transmetimit të Gazit Natyror, të Trans Adriatic Pipeline AG Albania, e rregjistruar pranë QKB, si degë e shoqërisë së huaj aksionare (Sh.a.), Trans Adriatic Pipeline AG”, i ndryshuar”.

Bordi i ERE-s, në mbledhjen e tij të datës 13.06.2022, mbasi shqyrtoi relacionin me nr. 910/1 prot, datë 10.06.2022, të përgatitur nga drejtoritë teknike të ERE-s, “Mbi një ndryshim në vendimin e bordit të ERE-s nr. 15, datë 31.01.2019, “Mbi liçencimin në aktivitetin e transmetimit të gazit natyror, të TRANS ADRIATIC PIPELINE AG ALBANIA, e rregjistruar pranë QKB, si degë e shoqërisë së huaj aksionare (sh.a.), TRANS ADRIATIC PIPELINE AG”, u njoh se: Shoqëria “Trans Adriatic Pipeline Ag Albania”, nëpërmjet shkresës me Nr. LT-TAP-ERE-00038, të datës 11.04.2022, ka deklaruar se ka siguruar një pjesë të servitudit dhe pronësisë së tokës për strukturat mbitorësore nëpërmjet marrëveshjeve vullnetare dhe pjesa e mbetur e të drejtave të pronësisë dhe të servitudit, të fituara nëpërmjet procesit të shpronësimit, i kanë kaluar Ministrisë së Infrastrukturës dhe Energjisë (MIE) dhe më pas do t'i transferohen TAP-it (në zbatim të gërmave (h) dhe (i), Pjesa 2, Shtojca 1 e Marrëveshjes me Qeverinë e vendit Pritës (MQP-së). Gjithashtu shoqëria shprehet se ka siguruar tashmë të gjitha të drejtat mbi tokën dhe është në përfundim të procesit të regjistrimit të këtyre të drejtave pranë drejtorive përkatëse vendore të kadastrës, një proces i cili, për shkak të kompleksitetit, nuk ka përfunduar ende. Gjithashtu shoqëria TAP AG sugjeron që të shqyrtohet mundësia e ndryshimit të vendimit të bordit të ERE-s për Licencën e Transmetimit, duke hequr kushtin e parashikuar në pikën 2 të vendimit të bordit të ERE-s nr. 15, datë 31.01.2019, “Mbi liçencimin në aktivitetin e transmetimit të gazit natyror, të Trans Adriatic Pipeline Ag Albania, e rregjistruar pranë QKB, si degë e shoqërisë së huaj aksionare (sh.a.), Trans Adriatic Pipeline duke argumentuar se: - Kur marrëveshjet vullnetare nuk kanë qenë të mundura, të gjitha të drejtat e pronësisë janë siguruar në bashkëpunim dhe me mbështetjen e MIE-s. Mbi këtë bazë dhe në kuadër të dispozitave të MQP-së, MIE e ka pajisur TAP-in me Çertifikata Përdorimi për të gjitha seksionet e gazsjellësit dhe strukturat e tij përkatëse, çka garanton se të drejtat mbi tokën janë siguruar dhe se TAP-i mund ta operojë gazsjellësin. Për sa më sipër, Bordi I ERE-s vendosi:

Të ndryshojë pikën 2 të dispozitivit të vendimit të bordit të ERE-s nr. 15, datë 31.01.2019, “Mbi liçencimin në aktivitetin e transmetimit të gazit natyror, të Trans Adriatic Pipeline Ag Albania, e rregjistruar pranë QKB, si degë e shoqërisë së huaj aksionare (sh.a.), Trans Adriatic Pipeline AG”, i ndryshuar, si më poshtë: “Bëhet: 2. Jo më vonë se data 01.07.2024, shoqëria të paraqesë në ERE dokumentacionin e plotë, që tregon titujt e pronësisë mbi asetet që ka për të kryer funksionet ose plotësuar detyrimet nën licencën e kërkuar në territorin e Shqipërisë, sipas përcaktimeve të ligjit nr. 107/2021 “Për Bashkëqeverisjen”.

Vendim nr. 185, datë 21.07.2022 “Mbi miratimin e metodologjisë së llogaritjes së tarifës për shërbimin e sistemit të depozitimit të gazit natyror”

Metodologjia e llogaritjes së tarifës për mënyrës së llogaritjes së tarifës për shërbimin e sistemit të depozitimit të gazit natyror, bazohet në parime të qarta të llogaritjes së kostove që lidhen me këtë shërbim, për përcaktimin e çmimeve të drejta dhe transparente, në përputhje dhe me aktet rregullatore të miratuara nga ERE. Metodologjia e llogaritjes së tarifës për shërbimin e sistemit të depozitimit të gazit natyror, ka si qëllim përcaktimin e kriterëve, kushteve dhe mënyrës së llogaritjes së tarifës për shërbimin e sistemit të depozitimit të gazit natyror (injektimin, depozitimin dhe tërheqjen e gazit natyror), bazuar në parime të qarta të llogaritjes së kostove që lidhen me këtë shërbim për përcaktimin e çmimeve të drejta dhe transparente, në përputhje dhe me aktet rregullatore të miratuara nga ERE, të realizuar nga operatori i sistemit të depozitimit të gazit natyror i liçencuar.

Kjo metodologji përcakton tarifat e shërbimit të depozitimit të gazit natyror dhe zbatohet nga Operatorët e Sistemit të Depozitimit, të cilët janë persona juridikë, të licencuar nga ERE, dhe që; a) kryejnë veprimtarinë e depozitimit dhe janë përgjegjës për Operimin e impianteve të depozitimit të gazit natyror sipas nenit 59 të ligjit nr. 102/2015 “Për Sektorin e Gazit Natyror”; b) kanë marrë miratimin për përdorimin e impianteve ekzistuese të sistemit, në përputhje me në përputhje me nenin 11 dhe nenin 59 të Ligjit 102/2015 “Për Sektorin e Gazit Natyror”, të ndryshuar; c) zbatojnë rregulla të përgjithshme për aksesin dhe sigurimin e shërbimit përdoruesve të impiantit të depozitimit dhe që janë subjekt monitorimi nga ERE, sipas nenit 64, shkronja c) të Ligjit 102/2015 “Për Sektorin e Gazit Natyror”, të ndryshuar; d) ofrojnë, për përdoruesit e impiantit të depozitimit, shërbime të ndara dhe të pandara të hapësirës së depozitimit, injektimit dhe terheqjes së gazit natyror, sipas kontratave të nënshkruara, mbështetur në nenin 67 të Ligjit 102/2015 “Për Sektorin e Gazit Natyror”, të ndryshuar;

Vendim nr. 270, datë 02.11. 2022 “Për miratimin projek tpropozimit të TAP, SRG dhe DESFA për procesin e kapacitetit rritës 2021- Tetor 2022” propozuar nga TAP AG dhe bashkangjitur si Shtojca B”

Duke patur parasysh se, në zbatim të nenit 4.1.7, TAP AG është i detyruar të përmbushë kërkesat detyruese të kapacitetit që rezultojnë nga çdo test tregu duke marrë parasysh përcaktimet e pikave 3, 6 dhe 9 të §4.7 të Opinionit të Përbashkët Përfundimtar. Zgjerimi bëhet nëse është ekonomikisht i qëndrueshëm, përkatësisht nëse të ardhurat shtesë nga kapaciteti që rezultojnë nga çdo test tregu janë të barabarta ose më të mëdha se kostot rritëse efikase, të përcaktuara sipas metodologjisë së TAP AG siç përcaktohet në Kodin Tarifor të TAP. • Më 28 qershor 2021 (Shqyrtimi ARERA 273/2021/R/gas), Vendimi i ERE-s Nr.151, datë 29.06.2021, Vendimi i RAE 571/2021) respektivisht ARERA, ERE dhe RAE miratuan “Udhëzimet për Testin e Tregut 2021 të Udhëzimeve të Gazsjellësit Trans Adriatik”. Pikat kryesore të Udhëzimeve të rëndësishme për këtë vendim janë:

- Palët e interesuara duhet t'i paraqesin Autoriteteve një deklaratë për të siguruar që treguesi i kërkesës së tyre jodetyruese përputhet me çdo Kapacitet të zbatueshëm; ata duhet gjithashtu t'i konfirmojnë TAP AG, të paktën dy javë përpara përfundimit të Fazës së Vlerësimit që Autoritetet e kanë konsideruar kërkesën në përputhje me kufijtë e kapacitetit.

- Faza e detyrueshme është parashikuar në Udhëzimet e propozuara sepse rregullat e saj të detajuara do të varen nga kërkesat e marra gjatë fazës jodetyruese dhe do t'i nënshtrohen miratimit të mëtejshëm nga Autoritetet. Më 31 tetor 2022, TAP AG, SRG dhe DESFA paraqitën për miratim tek Autoritetet një Projekt Propozim të përbashkët, në përputhje me dispozitat e përcaktuara në nenin 28 të KK të CAM. Projektpropozimi i TAP, SRG dhe DESFA për Procesin e Kapacitetit Rritës 2021- Tetor 2022” ka të bëjë me 7 (shtatë) Pika të Ndërlidhjes (IP) përgjatë gjurmës së TAP: Kipoi (TR-GR), Nea Mesimvria (GR), Komotini (GR), Kuçovë (AL), Relievi Roskovec (AL), Fier (AL), dhe Melendugno (IT). Ky Projektpropozim, për pjesën e Shqipërisë përfshin sa vijon:

Ofertat shtesë të kapacitetit nga TAP-i në pikën e ardhshme të daljes së Kuçovës si kapacitet daljeje të ndara;

Ofertat shtesë të kapacitetit nga TAP-i në pikën e ardhshme të daljes së Fierit si kapacitet daljeje të ndara;

Ofertat shtesë të kapacitetit nga TAP-i në pikën e ardhshme hyrëse të Fierit si kapacitet hyrës i ndarë;

Kapacitetin shtesë të ofruar nga TAP-i si kapacitet dalës i ndarë në pikat përkatëse të daljes së ardhshme të Relievi Roskovec.

Për gjithë sa më sipër Bordi i ERE-s, vendosi:

Të miratojë "Projektpropozimin e TAP, SRG dhe DESFA për procesin e rritjes së kapacitetit 2021 - Tetor 2022" të paraqitur nga kompanitë TAP AG, SRG dhe DESFA me shkresën e datës 31 tetor 2022 (Shtojca B), siç shprehet në vendimin e përbashkët me Italinë dhe Greqinë, përkatësisht ARERA dhe RAE (Shtojca A);

Vendimi nr. 326, datë 14.12.2022 “Mbi lënien në fuqi të tarifës së përkohshme të transmetimit të gazit natyror nga shoqëria AKBGAZ sh.a. për vitin 2023”

ERE me shkresën nr. 1471 prot., datë 18.08.2022 “Kërkesë për informacion” i është drejtuar shoqërisë “Albgaz” sh.a. që të marrë masa për përmbushjen e detyrimeve, në zbatim të akteve ligjore dhe nënligjore në fuqi. Shoqëria “Albgaz” sh.a. me shkresën nr. 101/1 prot., datë 21.09.2022 u përgjigj ndaj kërkesës së sipërcituar, duke theksuar se në rrethanat në të cilat shoqëria zhvillon aktivitetin e përditshëm si OST-G nuk ka patur zhvillime domethënëse të cilat do të ndikonin drejtë për drejtë në elementët të cilët përcaktojnë metodologjinë e tarifës dhe në përfundim shoqëria Albgaz sh.a. kërkoi që për vitin 2023 të mbetet në fuqi tarifa aktuale e transmetimit.

Nga sa më sipër, Në mbështetje të neneve 13 pika 1, 16 pika 2, 17 gërma “e” dhe nenit 33 të ligjit nr. 102/2015, “Për sektorin e gazit natyror” i ndryshuar; nenit 21 të Rregullores për organizimin, funksionimin dhe procedurat e ERE-s, miratuar me vendimin e bordit të Entit Rregullator të Energjisë (ERE) nr. 96, datë 17.06.2016; “Metodologjisë për llogaritjen e tarifave të përdorimit të rrjetit të transmetimit dhe shpërndarjes së gazit natyror”, miratuar me vendimin e bordit të ERE nr. 178, datë 18.11.2017; Bordi i ERE-s, në mbledhjen e tij të datës 14.12.2022, si dhe mbasi shqyrtoi relacionin me nr. 2061/2 prot., datë 12.12.2022, të përgatitur nga Drejtoria e Tarifave dhe Çmimeve “Mbi lënien në fuqi të vendimit të bordit të ERE-s nr. 206, datë 16.12.2019, “Mbi miratimin e tarifës së përkohshme të transmetimit të gazit natyror nga shoqëria ALBGAZ sh.a.” për vitin 2023”, u njoh si më poshtë:

Shoqëria “Albgaz” sh.a. me anë të shkresës nr. 99/1, datë 5.12.2022, ka bërë me dije se po punon ngushtësisht me ekspertë ndërkombëtar të fushës të cilët bazuar në praktikat më të mira ndërkombëtare po hartojnë planin e investimeve afat-shkurtër dhe atë afat-gjatë të shoqërisë, ku rezultatet e pritshme do të jenë plotësisht në përputhje me nenet 7 dhe 8 të Rregullores për procedurat e paraqitjes dhe miratimit të planit të investimeve nga operatorët e transmetimit dhe shpërndarjes së gazit natyror”, si dhe me dërgimin e planit të investimeve ku do të paraqitet dhe evidentimi faktik i aseteve të shoqërisë.

Shoqëria “Albgaz” sh.a., deklaron gjithashtu se është ende në fazë të hershme sa i takon mundësive të bashkëpunimit me palë të tjera vendase apo të huaja dhe në rastin e nënshkrimit të marrëveshjeve me karakter detyrues me palë të tjera do të njoftohet paraprakisht me shkrim pranë ERE në zbatim të dispozitave ligjore dhe rregullatore në fuqi.

Në përfundim shoqëria kërkon shtyrjen dhe unifikimin e afateve të parashikuara nga ERE në shkresën sipërcituar deri më datë 30.06.2023. Deri në momentin e paraqitjes së aplikimit të shoqërisë për

miratimin e një tarife për transmetimin e gazit natyror mbështetur në parashikimet e legjislacionit në fuqi, bëhet e nevojshme shtyrja e fuqisë juridike e vendimit nr. 206 datë 16.12.2019.

Për gjithë sa më sipër, bordi i ERE-s, vendosi:

Lënien në fuqi të tarifës së përkohshme të transmetimit të gazit natyror nga shoqëria Albgaz sh.a. për vitin 2023., duke miratuar Shtyrjen e fuqisë juridike të vendimit nr. 206, datë 16.12.2019 të bordit të ERE-s për vitin 2023, deri në miratimin e një tarife të mbështetur në konstatimet e ERE për shoqërinë “Albgaz” sh.a. sipas parashikimeve të legjislacionit në fuqi.

Vendimi Nr. 344, Datë 21.12.2022 “Mbi pezullimin e vendimmarrjes së bordit të ERE-s (Vendimi nr. 13, datë 26.01.2022- “Mbi kërkesën e shoqërisë “Albgaz” sh.a. për shtyrjen e afatit procedural të vendimmarrjes së bordit të ERE-s për licencimin e shoqërisë “Albgaz” sh.a., në aktivitetin e operimit të hapësirave të depozitimit të gazit natyror”).

Shoqëria “ALBGAZ” sh.a., i është drejtuar ERE-s nëpërmjet postës zyrtare elektronike më datë 20.01.2022, duke argumentuar se në kuadër të plotësimit të dokumentacionit specifik për liçencën e operimit të hapësirave të depozitimit të gazit natyror, aktualisht po punon mbi raportin final i cili përmbush kërkesat e paplotësuara për këtë procedurë. Në këto kushte, shoqëria kërkon mirëkuptimin e ERE-s për shtyrjen e afatit të vendimmarrjes finale për liçencimin në aktivitetin e operimit të hapësirave të depozitimit të gazit natyror të “ALBGAZ” sh.a., deri më datë 20.12.2022. Për sa më sipër, duke qenë se kërkesa e shoqërisë “ALBGAZ” sh.a. për shtyrje të afatit të depozitimit të dokumentacionit përkatës është depozituar në zbatim të legjislacionit në fuqi, brenda afatit të vendosur në vendimin e bordit të ERE-s nr. 195, datë 22.09.2021 dhe duke marrë parasysh përpjekjet e “ALBGAZ” sh.a. për të plotësuar kushtet respektive, vlerësojmë se kërkesa e shoqërisë duhet të pranohet. Bordi I ERE vendosi

“Të pezullojë vendimmarrjen e Bordit të ERE-s (Vendimi nr. 13, datë 26.01.2022- “Mbi kërkesën e shoqërisë “Albgaz” sh.a. për shtyrjen e afatit procedural të vendimmarrjes së bordit të ERE-s për licencimin e shoqërisë “Albgaz” sh.a., në aktivitetin e operimit të hapësirave të depozitimit të gazit natyror” deri në plotësimin e të gjithë dokumentacionit të munguar.

Vendimi Nr. 345, Datë 21.12.2022 “Mbi disa ndryshime në vendimin e Bordit të ERE-s nr. 171, datë 16.08.2021, “për miratimin e Programit të Përputhshmërisë së Operatorit të Sistemit të Transmetimit për Gazin Natyror, “Albgaz” sh.a.”, (i ndryshuar).

Bordi i ERE-s, me vendimin nr. 171, datë 16.08.2022, ka vendosur: 1. Të miratojë Programin e Përputhshmërisë së Operatorit të Sistemit të Transmetimit për Gazin Natyror, “ALBGAZ” sh.a., me kushtin që shoqëria brenda 3 muajve ta depozitojë atë në ERE të përditësuar me përcaktimet sipas kërkesave të pikës 5, pikës 6 dhe pikës 15, të Programit të Përputhshmërisë së Operatorit të Sistemit të Transmetimit për Gazin Natyror, miratuar me vendimin e bordit të ERE-s nr. 77, datë 26.05.2017. 2. Mosplotësimi i kushtit sipas përcaktimeve të pikës 1, përbën shkak për rishikimin e këtij vendimi.

- Në vijim dhe bazuar te kërkesa e vetë shoqërisë “ALBGAZ” sh.a., bordi i ERE-s me vendimin nr. 236, datë 26.11.2021 vendosi: 2 Të zgjasë me 3 (tre) muaj, duke filluar nga hyrja në fuqi e këtij vendimi, afatin e përcaktuar në pikën 1, të vendimit të Bordit të ERE-s nr. 171, datë 16.08.2021, “Për

miratimin e Programit të Përputhshmërisë së Operatorit të Sistemit të Transmetimit për Gazin Natyror, “ALBGAZ” sh.a.”

Në vijim, bazuar të diskutimet e zhvilluara në seancën dëgjimore të datës 11.04.2022, ora 11:00 pranë ambienteve të Entit Rregullator të Energjisë, korrespondencës së zhvilluar me shoqërinë “ALBGAZ” sh.a. dhe shqyrtimit të Programit të Përputhshmërisë në tërësi vlerësohet që t’i lihet detyrë shoqërisë “ALBGAZ” sh.a. që të zbatojë detyrimet që rrjedhin nga aktet ligjore e nënligjore në fuqi.

Për gjithë sa më sipër, bordi i ERE-s, vendosi:

1. Pika 1 e vendimit të bordit të ERE-s nr. 171, datë 16.08.2021 i ndryshuar, ndryshon dhe bëhet: 3
1. Të miratojë Programin e Përputhshmërisë së Operatorit të Sistemit të Transmetimit për Gazin Natyror, “ALBGAZ” sh.a.

2. Pika 2 e vendimit të bordit të ERE-s nr. 171, datë 16.08.2021, i ndryshuar, ndryshon dhe bëhet: 2.
Shoqëria “ALBGAZ” sh.a. duhet të zbatojë detyrimet që rrjedhin nga aktet ligjore e nënligjore në fuqi, për sa i përket: a) marrëdhënieve të aksionerëve të shoqërisë “ALBGAZ” sh.a. me kompani të angazhuara me prodhimin dhe/ose furnizimin me gaz natyror dhe energji elektrike, ose ato që kanë ndonjë interes komercial (pika 5 e Programit të Përputhshmërisë së “ALBGAZ” sh.a.)

b) ndarjes dhe pavarësisë së organeve publike të cilat janë të autorizuara të përfaqësojnë të drejtat e aksioneve shtetërore nga njëra anë dhe kompanive të angazhuara me prodhimin dhe furnizimin nga ana tjetër (pika 6 e Programit të Përputhshmërisë së “ALBGAZ” sha).

Vendimi Nr. 352, Datë 28.12.2022 “Mbi një ndryshim në vendimin e Bordit të ERE-s Nr. 187 Datë 10.11.2017, “Për Licencimin E Shoqërisë Alb gaz Sha në Aktivitetin E Shpërndarjes Së Gazit Natyror”, (i Ndryshuar)

Me shkresën nr. 130/4 prot., datë 06.04.2022, ERE ka kërkuar nga Agjencia Kombëtare e Mjedisit (AKM) informacion se me çfarë leje/autorizim mjedisor duhet të pajiset një shoqëri për të ushtruar, ndër të tjera, aktivitetin e shpërndarjes së gazit natyror, ku ushtrimi i këtyre aktiviteteve kryhet me asetet përkatëse. Si dhe qëndrimin/interpretimin e AKM në lidhje me vlefshmërinë e vendimit për VNM paraprake, ndërkohë që “ALBGAZ” sh.a. deklaroi se instalimet e tubacioneve janë ato ekzistuese dhe në zbatim të nenit 3, pika 10 të ligjit nr. 10 448, datë 14.07.2011 “Për lejet e mjedisit” i ndryshuar, ky instalim trajtohet si një instalim i ri, ndaj dhe kjo VNM është e vlefshme.

- Me shkresën e saj nr. 2798/1 prot., datë 22.04.2022, AKM, ka sjellë në vëmendje se shoqëria “ALBGAZ” sh.a. është pajisur me VNM si më sipër dhe ka bërë dije se: Nëse projekti, që i është nënshkruar procesit të VNMsë, nuk fillon zbatimin në terren brenda 2 vjetëve nga data e miratimit të deklaratës mjedisore apo të vendimit për VNM paraprake, atëherë këto dokumente konsiderohen të pavlefshme dhe procesi i VNM fillon nga e para. . Me email-n e protokolluar në ERE me nr. 1902/2 prot., datë 19.12.2022, shoqëria “ALBGAZ” sh.a. ka bërë me dije se sipas kushteve të vendosura në VNM-në paraprake për instalimet ekzistuese të linjave të tubacioneve aktive të transmetimit/shpërndarjes, nga ana e shoqërisë janë hartuar dhe dërguar pranë AKM raportet periodike të monitorimit, të cilat i ka vendosur dhe në dispozicion të ERE-s. dhe se nga ana e AKM nuk ka pasur asnjë objeksion në lidhje me formën apo përmbajtjen e këtyre raportimeve. Per gjithë sa më sipër, rezultoi se shoqëria ka plotësuar kushtin e vendosur në pikën 1 të vendimit nr. 187, datë

10.11.2017, i ndryshuar, dhe pikën 1 të vendimit nr. 188, datë 10.11.2017, duke depozituar në ERE, VNM-te paraprake përkatëse. Në këto rrethana shoqëria ka kërkuar mirëkuptimin e ERE-s për shtyrjen e afatit të plotësimit të plotësimit të këtij kushti deri më 20.12.2023.

Sa më sipër, Bordi i ERE-s në mbështetje të nenit 16 të ligjit nr. 43/2015, “Për sektorin e energjisë elektrike”, i ndryshuar; nenit 80 të ligjit nr. 102/2015, “Për sektorin e gazit natyror”, i ndryshuar; nenit 53, pika 3, të ligjit nr. 44/2015, “Kodi i Procedurave Administrative i Republikës së Shqipërisë”; si dhe nenit 15 të Rregullores për organizimin, funksionimin dhe procedurat e ERE-s, miratuar me vendimin e bordit të Entit Rregullator të Energjisë (ERE) nr. 96, datë 17.06.2016; Bordi i ERE-s, në mbledhjen e tij të datës 28.12.2022, mbasi shqyrtoi relacionin nr. 2116/2 prot., datë 21.12.2022, të Drejtorive Teknike të ERE-s, “Mbi një ndryshim në vendimin e Bordit të ERE-s nr. 187, datë 10.11.2017, “Për licencimin e shoqërisë “Albgaz” sh.a. në aktivitetin e shpërndarjes së gazit natyror”, i ndryshuar. Vendosi:

”Të ndryshojë pikën 1 të vendimit nr. 187, datë 10.11.2017, (i ndryshuar,) si më poshtë: 1. “Të licencojë shoqërinë “Albgaz” sh.a. në veprimtarinë e Shpërndarjes së gazit natyror, për një afat 30-vjeçar, me kushtin që brenda datës 30.04.2023, të depozitohet në ERE Çertifikatën e Sigurimit.”

Vendimi Nr. 353, Datë 28.12.2022 “Mbi një ndryshim në vendimin e Bordit të ERE-s nr. 188 datë 10.11.2017, “Për licencimin e shoqërisë ALBGAS sha në aktivitetin e trasmetimit të gazit natyror”, i ndryshuar

Me shkresën nr. 130/4 prot., datë 06.04.2022, ERE ka kërkuar nga Agjencia Kombëtare e Mjedisit (AKM) informacion se me çfarë leje/autorizim mjedisor duhet të pajiset një shoqëri për të ushtruar, ndër të tjera, aktivitetin e shpërndarjes së gazit natyror, ku ushtrimi i këtyre aktiviteteve kryhet me asetet përkatëse. Si dhe qëndrimin/interpretimin e AKM në lidhje me vlefshmërinë e vendimit për VNM paraprake, ndërkohë që “ALBGAS” sh.a. deklaroi se instalimet e tubacioneve janë ato ekzistuese dhe në zbatim të nenit 3, pika 10 të ligjit nr. 10 448, datë 14.07.2011 “Për lejet e mjedisit” i ndryshuar, ky instalim trajtohet si një instalim i ri, ndaj dhe kjo VNM është e vlefshme.

- Me shkresën e saj nr. 2798/1 prot., datë 22.04.2022, AKM, ka sjellë në vëmendje se shoqëria “ALBGAS” sh.a. është pajisur me VNM si më sipër dhe ka bërë dije se: Nëse projekti, që i është nënshkruar procesit të VNMsë, nuk fillon zbatimin në terren brenda 2 vjetëve nga data e miratimit të deklaratës mjedisore apo të vendimit për VNM paraprake, atëherë këto dokumente konsiderohen të pavlefshme dhe procesi i VNM fillon nga e para. . Me email-n e protokolluar në ERE me nr. 1902/2 prot., datë 19.12.2022, shoqëria “ALBGAS” sh.a. ka bërë me dije se sipas kushteve të vendosura në VNM-në paraprake për instalimet ekzistuese të linjave të tubacioneve aktive të transmetimit/shpërndarjes, nga ana e shoqërisë janë hartuar dhe dërguar pranë AKM raportet periodike të monitorimit, të cilat i ka vendosur dhe në dispozicion të ERE-s. dhe se nga ana e AKM nuk ka pasur asnjë objeksion në lidhje me formën apo përmbajtjen e këtyre raportimeve. Për gjithë sa më sipër, rezultoi se shoqëria ka plotësuar kushtin e vendosur në pikën 1 të vendimit nr. 187, datë 10.11.2017, i ndryshuar, dhe pikën 1 të vendimit nr. 188, datë 10.11.2017, duke depozituar në ERE, VNM-te paraprake përkatëse. Në këto rrethana shoqëria ka kërkuar mirëkuptimin e ERE-s për shtyrjen e afatit të plotësimit të plotësimit të këtij kushti deri më 20.12.2023.

Sa më sipër, Bordi i ERE-s në mbështetje të nenit 16 të ligjit nr. 43/2015, “Për sektorin e energjisë elektrike”, i ndryshuar; nenit 80 të ligjit nr. 102/2015, “Për sektorin e gazit natyror”, i ndryshuar;

nenit 53, pika 3, të ligjit nr. 44/2015, “Kodi i Procedurave Administrative i Republikës së Shqipërisë”; si dhe nenit 15 të Rregullores për organizimin, funksionimin dhe procedurat e ERE-s, miratuar me vendimin e bordit të Entit Rregullator të Energjisë (ERE) nr. 96, datë 17.06.2016; Bordi i ERE-s, në mbledhjen e tij të datës 28.12.2022, mbasi shqyrtoi relacionin nr. 2116/2 prot., datë 21.12.2022, të Drejtorive Teknike të ERE-s, “Mbi një ndryshim në vendimin e Bordit të ERE-s nr. 187, datë 10.11.2017, “Për licencimin e shoqërisë “Albgaz” sh.a. në aktivitetin e shpërndarjes së gazit natyror”, i ndryshuar. Vendosi:

1. Të ndryshojë pikën 1 të vendimit nr. 188, datë 10.11.2017, i ndryshuar, si më poshtë: 1. “Të licencojë shoqërinë “Albgaz” sh.a. në veprimtarinë e transmetimit të gazit natyror, për një afat 30-vjeçar, me kushtin që brenda datës 30.04.2023, të depozitojë në ERE Çertifikatën e Sigurimit.”

Vendimi Nr. 354, Datë 28.12.2022 “Mbi një ndryshim në vendimin e bordit të ERE-s nr. 179, datë 08.11.2017, “mbi Çertifikimin e shoqërisë Albgaz sh.a.” (i ndryshuar)

Me shkresën nr. 85/4 prot., datë 04.04.2022, drejtuar “ALBGAZ” sh.a., për djeni MIE DHE MF, ERE i ka kujtuar shoqërisë “ALBGAZ” sh.a detyrimin për të raportuar në ERE mbi masat e marra nga ana e saj për të plotësuar kushtet e vendimit nr. 179/2017, i ndryshuar.cit, 5.2 Shoqëria “ALBGAZ” sh.a. të marrë masa për të paraqitur në ERE brenda datës 20.11.2022 provat dokumentare për bashkëpunimin ndër-institucional për realizimin e ndryshimeve në kuadrin ligjor, neni 11 dhe neni 46, pika 10, të ligjit “Për Sektorin e Gazit Natyror”, i ndryshuar dhe transferimin e kompetencave tek Ministria e Ekonomisë dhe e Financave.

- Sa i përket kushtit të vendosur në pikën 5.1 të vendimit të bordit të ERE-s nr. 179/2017, i ndryshuar, që lidhet me paraqitjen në ERE çdo vit ushtrimor të informacionit mbi pavarësinë e audituesve financiarë, shoqëria “Albgaz” sh.a. ka paraqitur dokumentacionin respektiv dhe si i tillë ky kusht konsiderohet i plotësuar/përditësuar për vitin 2021 dhe pika 5.1 e këtij vendimi mbetet e pandryshuar.

- Për kushtin e vendosur në pikën 5.2 të vendimit të bordit të ERE nr. 179.2017, i ndryshuar, që lidhet me bashkëpunimin ndër-institucional për realizimin e ndryshimeve në kuadrin ligjor, neni 11 dhe 46 (10), i ligjit “Për sektorin e gazit natyror” i ndryshuar dhe transferimin e kompetencave tek Ministria e Ekonomisë, shoqëria “Albgaz” sh.a. ka bërë me dije se plotësimi i këtij kushti është përtej vullnetit të saj, por do të ndërmerret hapat e nevojshëm për të adresuar pranë MIE-s gjetjen e një zgjidhjeje të gjithëpranuar brenda kuadrin ligjor. Po ashtu, shoqëria ka bërë me dije se po hedh hapa konkretë drejt një partneriteti të mundshëm me shoqëri të huaja (MoU me ENAGAS), të cilat kanë një përvojë të gjerë në sektorin e gazit natyror, çka do të sjellë dhe rikonfigurimin e përfaqësimit të kapitalit të shoqërisë. Në këto rrethana, shoqëria ka kërkuar shtyrjen e afatit të plotësimit të këtij kushti deri në datën 20.11.2023. Mbasi shqyrtoi relacionin me nr. 2116/1 prot., datë 21.12.2022, të Drejtorive Teknike të ERE-s, Bordi i ERE vendosi:

1. Të ndryshojë pikën 5.2 të vendimit të bordit të ERE-s nr. 179, datë 08.11.2017, i ndryshuar, si vijon:

5.2 Shoqëria “ALBGAZ” sh.a. të marrë masa për të paraqitur në ERE brenda datës 20.11.2023 provat dokumentare për bashkëpunimin ndër-institucional për realizimin e ndryshimeve në kuadrin ligjor, neni 11 dhe neni 46, pika 10, të ligjit “Për Sektorin e Gazit Natyror”, i ndryshuar dhe transferimin e kompetencave tek Ministria e Financave dhe Ekonomisë.

Vendimi Nr. 355, Datë 28.12.2022 “Mbi miratimin paraprak të zyrtarit të përputhshmërisë së “Albgaz” sh.a.

Në mbështetje të nenit 16, të ligjit nr. 43/2015 “Për sektorin e energjisë elektrike”, i ndryshuar; nenit 47, pika 2, të ligjit nr. 102/2015 “Për sektorin e gazit natyror”; nenit 15, të Rregullores për organizimin, funksionimin dhe procedurat e ERE-s, miratuar me vendimin e bordit të Entit Rregullator të Energjisë (ERE) nr. 96, 17.06.2016; Bordi i ERE-s, në mbledhjen e tij të datës 28.12.2022, shqyrtoi relacionin me nr. 2116 prot., datë 21.12.2022, të Drejtorive Teknike të ERE-s, “Mbi miratimin paraprak të Zyrtarit të Përputhshmërisë së “ALBGAZ” sh.a.”,

Me shkresën e protokolluar në ERE me nr. 1902 prot., datë 03.11.2022, shoqëria “ALBGAZ” sh.a. ka paraqitur kërkesën dhe dokumentacionin për miratimin paraprak të Zyrtarit të Përputhshmërisë, Z. Elvis Ponari, duke bërë me dije se kjo kandidaturë është përzgjedhur pas një procesi paraprak, ku është verifikuar dhe përmbushja e kritereve nga ana e tij.

–Në nenin 47, pika 2 të ligjit nr. 102/2015 “Për sektorin e gazit natyror”, i ndryshuar, përcaktohet se: Zyrtari i përputhshmërisë emërohet nga këshilli mbikëqyrës ose, nëse një organ i tillë nuk është formuar, nga organi kolektiv i menaxhimit të OST-së, pas miratimit paraprak nga ERE. Per rrjedhojë, ERE vendosi:

“Të miratojë paraprakisht Z. E.P si Zyrtar të Përputhshmërisë të shoqërisë “Albgaz” sh.a.

6.10 Shoqëria ALBGAZ sh.a. Përgjatë Vitit 2022

Në kuadrin e zhvillimeve të fundit dhe prioriteteve të shpallura të Qeverisë së Shqipërisë, përgjatë vitit 2022, përfaqësuar nga Ministria e Infrastrukturës dhe Energjisë lidhur me krijimin e një terminali për shpërndarjen e gazit natyror të lëngshëm (në vijim referuar si “GNL”) apo ndërtimin e një tubacioni të gazit natyror nga Terminali i Vlorës në Fier, ka pasur një interes të shtuar nga shoqëri të huaja (vlen për tu theksuar me eksperiencë shumë vjeçare dhe të konsoliduar në tregun e gazit natyror) që kërkojnë të bashkëpunojnë me “Albgaz” sh.a për projekte të ndryshme në këtë sektor.

Nisur nga projektet e sipërpërmendura, si dhe nga angazhimi i marrë për gjetjen e zgjidhjeve alternative të furnizimit të Shqipërisë me gaz natyror, kompania Spanjolle Enagas, nepërmejt shkresës së formalizuar “Marrëveshje bashkepunimi” në vijim të Memorandum Mirëkuptimi lidhur me “Albgaz” sh.a ka filluar të bashkëpunojë në projekte që lidhen me infrastrukturën e gazit natyror si dhe të GNL-së.

Albgaz, ka të nevojshme dhe të domosdoshme, mbështetje financiare por edhe teknike, me qëllim optimizimin dhe realizimin e projekteve dhe sipërmarrjeve tregtare. Mbështetje e tillë, do të duhet të sigurohet nëpërmjet partneritetit me kompani ndërkombëtare, me eksperiencë të zgjeruar në fushën e infrastrukturës së gazit natyror, jo vetëm sa i përket projektimit por edhe aktiviteteve pasuese sic janë operimi dhe mirëmbajtja e saj.

Bashkëpunimi me aktor të rëndësishëm ndërkombëtar do të sillte përmirësime në të gjitha aspektet e veprimtarisë duke përfshirë atë teknike, financiare sikurse përthithjen dhe sigurimin e eksperiencave dhe praktikave më të mira në sektor, kjo edhe për aktivitetet pasuese të ndërtimit të infrastrukturës, sic janë operimi dhe mirëmbajtja, të cilat kërkojnë kapacitete financiare por edhe njerëzore me ekspertizë të thelluar në sektor.

Janë të domosdoshme të arrihen brenda një kohe afatshkurtër dhe të mesme.

Në përmbushje të strategjisë të MIE me Albgaz dhe KESH lidhur me:

Rivënie në punë të TEC-it të Vlorës, krijimin e një terminali për shpërndarjen e gazit natyror të lëngshëm si dhe, ndërtimin e një tubacioni të gazit natyror nga Terminali i Vlorës në Fier, Albgaz sh.a ka vënë në dispozicion të gjitha kapacitetet e saj për eksplorimin e mundësive të realizimit të projekteve.

Pozicioni gjeografik i Shqipërisë, sikurse faktorë të tjerë si:

përfundimi i ndërtimit dhe fillimi i operacioneve të TAP,

(ii) situata e vështirë ndërkombëtare e furnizimit me gaz prej agresionit rus në Ukrainë, nevoja për të diversifikuar burimet e furnizimit me energji, si dhe vendosmëria e Qeverisë së Shqipërisë për të mbështetur gazifikimin e vendit, janë faktorë kryesorë të cilat krijojnë një momentum për zhvillimin e tregut të gazit në Shqipëri.

Albgaz sh.a, për të bërë të mundur optimizimin e kushteve të krijuara, ka në plan projekte të rëndësishme, ku për realizimin e tyre ka nënshkruar disa marrëveshje bashkëpunimi (MOU) me kompani prestigjioze ndërkombëtare për partneritet dhe eksploruar mundësitë e realizimit të projekteve, të cilat janë në vijim të Memorandimit të Mirëkuptimit datë 12.03.2021 lidhur mes Ministrisë së Infrastrukturës dhe Energjisë (MIE) dhe Excelarate Global Operations LLC dhe ExxonMobil LNG Market Development Inc;

Memorandum Mirëkuptimi datë 09.08.2022 mes Albgaz sh.a dhe shoqërisë Excelarate Global Operations LLC dhe ExxonMobil LNG Market Development Inc;

Memorandum Mirëkuptimi datë 14.05.2022 mes Albgaz sh.a dhe shoqërisë Overgas;

Memorandum Mirëkuptimi dhe ruajtje konfidencialiteti mes Albgaz sh.a; SNAM s.pa.; Total Energy dhe Enagas.

Memorandum Mirëkuptimi dhe Marrëveshje bashkëpunimi mes Albgaz sh.a dhe shoqërisë Enagas;

Palët në këto marrëveshje mirëkuptimi, kanë për qëllim të eksplorojnë mënyrat e bashkëpunimit të mundshëm për ndërtimin dhe realizimin e këtyre projekteve.

Projektet e targetuara nga ALBGAZ sh.a.

Albgaz sh.a., gjatë kësaj periudhe, ka operuar në një kohë kur gazi natyror nuk konsiderohej burim tranzitor drejt objektivit për sigurimin e energjisë së gjelbër dhe për rrjedhojë ishte jashtë agjendës evropiane, duke bërë që burimet për financimin e projekteve në fushën e transmetimit të gazit të kufizoheshin në mënyrë drastike. Por siç theksuam më lart situata e vështirë ndërkombëtare e furnizimit me gaz prej agresionit rus në Ukrainë riktheu vëmendjen tek gazi natyror duke rikonsideruar atë si një burim tranzitor energjie, ndaj ky fakt lidhet ngushtësisht me nevojën tonë imediate të brendshme për diversifikim të burimeve energjitike.

Për këtë arsye Albgaz, dhe në ndërveprim me aktorë të tjerë të konsoliduar në Evropë e më gjërë, janë angazhuar në krijimin e **një hub-i rajonal në Vlorë**. Synimi është bashkërendimi i përpjekjeve

dhe ndarja e roleve të secilit aktor në këtë konfigurim të sektorit të gazit i cili i përgjigjet jo vetëm sfidave energjetike në rang kombëtar por edhe në rang rajonal.

Në vijim do të renditen sipas prioritetit projektet, pjesë e të cilës është Albgaz, në rolin si operator i kombinuar i gazit, investitor apo si partner strategjik.

Terminali GNL në Vlorë.

Terminali i importit të GNL në Vlorë do të shërbejë për pritjen e anijeve të dedikuara të ngarkimit dhe rigazifikimit të gazit natyror. Terminali do të furnizohet me GNL nëpërmjet Njërive Lundruese e Rigazifikuese (FSRU). FSRU është një “tanker” i madh GNL-je, që kryen operacionet e shkarkimit, rigazifikimit, depozitimit të përkohshëm. Kjo njësi lundruese ankorohet në terminal dhe është e lidhur me rrjetin e transmetimit, ku gazi i rigazifikuar injektohet për transmetim përgjatë tubacionit. FSRU-ja është rezervuar për t’u ankoruar në këtë terminal dhe do të furnizojë terminalin me deri në 5 bcm/vit. Albgaz sh.a. synon të investojë në këtë vepër infrastrukturore në një përqindje të caktuar të kuotave të veprës.

Tubacioni i terminalit Vlore-Fier (Interkoneksioni me TAP)

Hub-i Vlorës (nyja) parashikon që Terminali GNL të shërbejë si pikë furnizimi ndërmjet gazit të lëngëzuar dhe konsumatorëve. Për këtë qëllim, krahas pranisë së një konsumatori kyç siç është TEC-i Vlorës, sasi të konsiderueshme gazi duhen të kontraktohen nga furnizues (shippers) nëpërmjet një tubacioni që lidh terminalin me një ndërlidhëse të TAP. Për të mundësuar këtë ndërlidhje, është projektuar tubacioni Vlorë-Fier, me gjatësi rreth 46 km, dhe që do të ri-dizenjohet përsa i përket parametrave teknikë të kapacitetit transmetues, për të akomoduar optimalisht volumet e furnizimit nga FSRU-ja. Albgaz sh.a synon të zotërojë një pjesë të rëndësishme të kuotave në tubacion dhe do të operojë në këtë aset sëbashku me cilindo partner të dakordësuar sipas liçencës së transmetimit, njohur dhe certifikuar nga Enti Rregullator. Sikurse pritet që implementimi dhe zbatimi të fillojë në vitin 2023 dhe komisionimi të mund të realizohet brenda vitit 2024 ose në fillim të vitit 2025. Tashmë është në proces e sipër projekti i detajuar i tubacionit, sipas parametrave të modifikuar, me diametër tubi 24” (poliç) dhe paralelisht po punohet me ESIA dhe shpronësimet (LEA).

Një aset infrastrukturor i lidhur ngushtë me tubacionin është edhe Pika e Daljes në Fier. Sipas Marrëveshjes HGA, TAP ka ndërtuar dhe dorëzuar nëpërmjet “Handover Agreement” Pikën e Daljes, e projektuar për një volum prej 0.7-1.8 bcm. Ndërkohë po punohet me projektin e detajuar të kësaj Pike Dalëse, në mënyrë që të akomodohen kërkesat e reja që rrjedhin nga rritja e volumit të transmetimit deri në 5 bcm/vit.

Tubacioni Terminali Vlore-TEC Vlore

Një tubacion me gjatësi 2 km do të lidhi pikën nga terminali me pikën hyrëse në TEC, për të furnizuar sipas modelit “Gas-to-Power”. Mbetet për t’u përcaktuar nëse do të jetë një linjë më vete ose një degëzim i tubacionit Vlorë-Fier.

Infrastruktura e GNL ne shkalle te vogel (SS LNG)

Terminali importues “onshore” do të akomodojë infrastrukturën e nevojshme për operacionet e depozitimit dhe shkarkimit të GNL, nëpërmjet depozitave kriogjenike të parafabrikuara. Në vijim

GNL shpërndahet me anë të kargo-ve, kapaciteti i të cilave varion nga 20,000-34,000 m³, me rendiment shkarkimi 5,000 m³/orë. Operuesi i terminalit do të marrë përsipër edhe operacionet e Small Scale LNG, për aq sa përkojnë me veprimtaritë e brëndshme të terminalit, pa u përfshirë në shpërndarjen në shkallë të vogël, duke respektuar kushtëzimet rregullatore. Shpërndarja në shkallë të vogël do të nisë në një moment të dytë, duke përlogaritur një volum prej 0.9 bcm në 2025 deri në 1.6 bcm në 2030 (konsumi në vënd plus eksportet).

Ionian Adriatic Pipeline (IAP)

Seksioni i IAP: Fier-Kashar

Tubacioni Ionian-Adriatic, i cili do lidhet me TAP në nyjën ndërlidhëse në Fier do të përshkojë rreth 170 km në territorin shqiptar, për të vazhduar më tej në veri përmes Malit të Zi, Bosnjë-H. dhe për të përfunduar në Kroaci ku do të lidhet me sistemit e transmetimit kroat, Plinacro. Kapaciteti do të projektohet për të transmetuar deri në 5 bcm. Parametrat teknikë janë: 32" (pol) për diametrin, 75-85 bar. Pritet rritja e kapacitetit deri në 7 bcm/vit

Aksionerët e këtij tubacioni do të jenë 4 operatorët e transmetimit përkatës të çdo vëndi ku do të kalojë tubacioni, me kuota pronësie të barabartë, prej 25%. Aktualisht, angazhimi i secilit entitet është shprehur me anë të draftimit të Marrëveshjes Aksionare (Shareholder Agreement), e cila pritët që së shpejti të nënshkruhet, duke themeluar kështu Kompaninë Projekt "IAP".

Në territorin e Republikës së Shqipërisë, do të nisë të projektohet seksioni Fier-Kashar, me gjatësi 84 km, dhe vlerë investimi 150 Milionë Euro. Pre-FEED dhe FEED do të ndërmerren në 2025, dhe konkludohet me komisionimin në 2030. Theksojmë se në Kashar do të jetë edhe pika e lidhjes për furnizimin me gaz të qytetit dhe rrethinat e Tiranës. Një projekt mjaft perspektiv.

Seksioni i IAP: Kashar-Mali i Zi

Ky seksion përshkon një gjatësi rreth 86 km, nga Kashari në pikën kufitare me Malin e Zi. Vlera e pritshme e investimit është 165 Milionë EUR. Studimi i Fizibilitetit është kryer, ndërsa në harkun kohor përgjatë viteve 2025 deri 2026 parashikohet të kryhen Pre-FEED dhe FEED, për të konkluduar me komisionimin e asetit në vitin 2030.

Depozita nëntokësore Dumre

Një projekt tjetër i rëndësishëm që lidhet me infrastrukturën e gazit është ai i ndërtimit të një vënd-depozitimi të gazit natyror në zonën e Dumresë, i cili është parashikuar të realizohet në dy faza, bazuar tek bashkëpunimi mes Albgaz sh.a dhe SNAM, i cili parashikohet të nisë me krijimin e një strukture të ndarë në dy vënd-depozitime me kapacitet të kombinuar prej 230 m³/h gaz, ndërsa faza e dytë parashikon zgjerimin e kësaj strukture deri në kapacitetin e 800 m³/h gaz duke i dhënë kësaj dimension rajonal. Theksojmë se depozitimi i gazit natyror në periudhën e verës është një domosdoshmëri për konsumatorët gjatë periudhës së dimrit. Rajoni i Dumresë, kriprat që ndodhen në këtë zonë janë ideale për depozitim. Ky depozitim do të shërbejë të gjithë rajonit tonë, kjo e bën edhe më të leverdishëm këtë projekt potencial.

Interkoneksioni me RMV

Projekt me rëndësi është edhe ndërlidhja ndërmjet sistemeve të transmetimit të Shqipërisë dhe Maqedonisë së Veriut. Me gjatësi rreth 60 km, ky investim do të kryhet nga ana e Albgaz sh.a. Periudha e implementimit do të zgjasë përgjatë viteve 2025 deri 2028, ku kapaciteti i pritshëm në afatgjatë pritet të shkojë në 0.3 bcm.

Gazifikimi i qytetit të Korçës

Sot, qyteti i Korçës si një qytet me klimë relativisht të ftohtë ngrohet kryesisht me dru zjarri dhe një pjesë e vogël me energji elektrike. Duke konsideruar faktin që tubacioni i TAP kalon 3 km larg qytetit, përbën një premisë reale për ngrohjen me gaz të qytetit. Në projektin e TAP është parashikuar që një nga pikat e lidhjes (Connection Point CP) për rrjetin në Shqipëri do të jetë në afërsi të qytetit. Më tej, ndërtimi i rrjetit të presionit të lartë nga kjo pikë CP deri në hyrje të qytetit (PRMS) është detyrim i Operatorit të Sistemit të Transmetimit të Gazit OST-G.

Sistemi perspektiv i shpërndarjes së gazit do të furnizohet nga stacionet e reduktimit dhe matjes së presionit (PRMS) të cilat janë planifikuar të vendosen në afërsi të qendrave të mëdha të konsumit në Shqipëri. Për qytetin e Korçës në Masterplanin e Gazit është parashikuar që furnizimi i tij me gaz të bëhet direkt nga PRMS-të, të cilat janë planifikuar si shtesa të ardhshme të objekteve mbitokësore të TAP-it siç parashikohet në Planin Kombëtar Sektorial për projektin TAP dhe VNMS për TAP-in në Shqipëri. Së bashku me PRMS Fier dhe Kuçove, këto janë tri pikat dalëse të TAP-it. Referuar Masterplanit të Gazit - Seksioni 24: CP3 Korçë - PRMS Pogradec, Ky seksion është rreth 35.3 km i gjatë dhe në pjesën më të madhe kalon përmes fushës së Korçës.

Në vazhden e projektit inovativ të gazifikimit të Korçës, që do sjellë përfitime shumë planëshe për qytetin dhe komunitetin, ku Albgaz zhvilloi një takim konsultativ me aktorët dhe palët e interesuara duke përfshirë përfaqësues të bizneseve lokale, shoqërisë civile dhe industrisë me synim koordinimin drejt përbashkjes së këtij objektivi ambicioz. Në takim ishin të pranishëm edhe përfaqësuesit e SOCAR, liderit azer në fushën e naftës dhe gazit, që si partnerë strategjikë të Albgaz sjellin ekspertizën dhe mbështjen e nevojshme për implementimin e këtij projekti të parë në llojin e tij, konform standarteve më të larta ndërkombëtare. Ecuria optimale e realizimit të këtij projekti dhe optimizmi me të cilin ai është pritur prej grupeve të interesit dhe komunitetit dëshmojnë për vullnetin e qeverisë shqiptare karshi prioritizimit të zgjidhjeve afatgjata që garantojnë siguri energjitike dhe zhvillim të qëndrueshëm që mëton paralelisht edhe reduktimin e impaktit në mjedis.

6.11 Objektiva për të Ardhmen në Sektorin e Gazit Natyror

Bashkëpunimi me Entet Rregullatore të Energjisë së shteteve fqinje, Greqi dhe Itali, si dy shtete anëtare të BE-së, për ecurinë normale të TAP. Përditësimi i të gjitha akteve nënligjore, në përputhje me rregulloret dhe marjen e vendimeve të përbashkëta të nevojshme për to, në përputhje me Direktivën 2009/EU dhe Rregulloren 715/EU, Komisionit të Rregullimit (EU) 2017/459 (CAM NC) dhe një sërë rregulloresh të tjera që kanë të bëjnë me transparencën, diskriminimin e palëve të treta si dhe marjen e vendimeve të përbashkëta për këtë qëllim.

Bashkëpunimi me TAP AG dhe Entet Rregullatore të Italisë dhe Greqisë për përfundimin me sukses të Testimit të Tregut që filloi në vitin 2021 dhe vazhdojë përgjatë vitit 2022 për zgjerimin e kapacitetit nga 10 miliard m³/vit në 20 miliard m³/vit. Ky testim është harmonizuar me dispozitat e Opinionit Përfundimtar të Përbashkët të Rregullatorëve të Energjisë mbi Aplikimin e Përfundimit të TAP AG,

datë 6 Qershor 2013, lëshuar nga Autoritetet sipas Direktivës 2009/73/EC, ('Opinion i Përfundimtar i Përbashkët') i Kodit të Tarifave të TAP⁶ me Rregulloren e BE 2017/459 duke krijuar kodin e rrjetit mbi Mekanizmat e Alokimit të Kapacitetit tek sistemet e transportit të gazit ("CAM NC").

Bashkëpunimi me Sekretariatit e Komunitetit të Energjisë për transpozimin e ndryshimeve që po kryhen në Direktivën 2009/EU dhe Rregulloren 715/EU si dhe akteve të tjera në lidhje me sektorin e gazit natyror, biogazit, biometanit, hidrogjenit, përdorimit të gazit të lëngëzuar me shkallë të vogël (small scale), përdorimit të gazit metan të komprimuar (KGN) etj.

Bashkëpunimi me Ministrinë së linjës (MEI) për rrjetin e transmetimit dhe të shpërndarjes së gazit në Shqipëri si dhe mundësinë për rezervim të kapacitetit në Fier dhe në Kuçovë, Roskovec i planifikuar për pikat e hyrjes dhe të daljes.

Bashkëpunimi me MEI dhe Albgaz për ndërtimin e tubacionit Fier-Vlorë, lidhja me tubacionin e TAP dhe terminalit të mundshëm që do të ndërtohet nga Exxelarete. Kjo do të shërbejë edhe për futjen e gazit metan në rrjetin e tubacioneve të TAP dhe IAP.

Bashkëpunimi me MEI dhe Albgaz për ndërtimin e tubacionit IAP (Jonian Adriatik Pipeline) nga pika e kontaktit me TAP në Fier deri në Kroaci:

Tubacioni Ionian-Adriatic, i cili do lidhet me TAP në një ndërlidhëse në Fier do të përshkojë rreth 170 km në territorin shqiptar, për të vazhduar më tej në veri përmes Malit të Zi, Bosnjë-H. dhe për të përfunduar në Kroaci ku lidhet me sistemit e transmetimit kroat, Plinacro. Kapaciteti do të projektohet për të transmetuar deri në 5 bcm. Parametrat teknikë janë: 32" (pol) për diametrin, 75-85 bar.

Projekti i zbatimit ka përfunduar, pritet fillimi i ndërtimit të tij. Kjo do të bëjë që i gjithë rajoni jonë; Shqipëria, Mali i Zi, Kosova, Bosnja-Hercegovina që aktualisht nuk e kanë të zhvilluar tregun e gazit të integrohen në këtë rrjet.

Bashkëpunimi me MIE dhe Albgaz për Seksionin e IAP: Kashar-Mali i Zi. Ky seksion përshkon një gjatësi rreth 86 km, nga Kashari në pikën kufitare me Malin e Zi. Vlera e pritshme e investimit është 165 Milionë EUR. Studimi i Fizibilitetit është kryer, ndërsa në harkun kohor përgjatë viteve 2025 deri 2026 parashikohet të kryhen Pre-FEED dhe FEED, për të konkluduar me komisionimin e asetit në vitin 2030.

Bashkëpunimi midis MIE dhe Albgaz për Depozita nentokesore Dumre. Një projekt tjetër i rëndësishëm që lidhet me infrastrukturën e gazit është ai i ndërtimit të një vend-depozitimi të gazit natyror në zonën e Dumresë, i cili është parashikuar të realizohet në dy faza, bazuar tek bashkëpunimi me Albgaz sh.a dhe SNAM, i cili parashikohet të nisë me krijimin e një strukture të ndarë në dy vend-depozitime me kapacitet të kombinuar prej 230 m³ /h gaz, ndërsa faza e dytë parashikon zgjerimin e kësaj strukture deri në kapacitetin e 800 m³/h gaz duke i dhënë kësaj dimension rajonal.

Bashkëpunimi me Ministrinë e Infrastrukturës dhe Energjisë dhe Albgaz Sh.a. për Marrëveshje Bashkëpunimi dhe Dorëzimi për Objektivin e Seksionit Jugor në Fier. TAP do të projektojë, prokurojë

⁶ Miratuar në Nentor 2013 nga Autoritetet Rregullatore Italiane, Greke dhe Shqiptare. Po ashtu është miratuar një ndryshim në muajin Korrik 2018

dhe ndërtojë pikën e daljes së gazit në Fier, një investim disa milionë Euro në vend, kjo do të bëjë që nëpërmjet kësaj pike të bëhet furnizimi i konsumatorëve të vëndit tonë me gaz.

Bashkëpunimi me MEI dhe Albgaz për periudhën e Testimit të Tregut të vitit 2021, 2022 e në vazhdim mbasi gjatë fazës jodetyruese të shprehjes së interesit, TAP ka marrë interes kërkesa për kapacitet dhe lidhje në Shqipëri për; pikën e interkonjeksionit në Kuçovë, për pikën e interkonjeksionit në Fier dhe pikën e daljes Roskovec.

Gjithashtu bashkëpunimi me MEI dhe Albgaz për kërkesat e mëposhtme jodetyruese për pikat e lidhjes: një pike dalëse në relievin Roskovec, një pike dalëse në Kuçovë dhe dy (2) kërkesa për pike lidhje në Fier. Zhvillimet në këto pika daljeje do të varen nga koordinimi midis TAP dhe palës kërkuese. MEI është vendimtare në dhënien e të drejtës sipas politikave energjitike që ajo ka. (Ky informacion është vënë në dispozicion të publikut në Raportin e Vlerësimit të Kërkesës të publikuar nga TAP më 25 tetor 2021 dhe raporti tjetër përgjatë vitit 2022).

Bashkëpunimi me Ministrinë e linjës (MIE) për amendimin e ligjit nr.102/2015 ‘‘Për Sektorin e Gazit Natyror’’, ndryshuar, për plotësimin e kushteve të çertifikimit të Operatorit të Transmetimit të Gazit Natyror, Albgaz sh.a.

6.12 Marrëdhëniet me Institucionet Ndërkombëtare në kuadër të sektorit të Gazit

CEER (Këshilli European i Rregullatorëve të Energjisë). Ku ne jemi vëzhgues si vënd kandidat për në Bashkimin European dhe ku kemi kontributin tonë si pjesëmarrës në grupet e punës për ndryshimet ligjore, përmirësimin e direktivave dhe rregulloreve të në sektorin e gazit, Për ruajtjen afatgjatë të energjisë në kushtet e krizës, amendimin e direktivës së efçensës së energjisë, të konsumatorit, strategjinë e energjisë fotovoltaike.

ACER(Agency for the Cooperation of Energy Regulators) Agjencia për Kooperim e Rregullatorëve të Energjisë për Europën). ERE është anëtare me të drejta të plota dhe njëkohësisht pjesëmarrës në grupet e punës për: investimet, paqëndrueshmërinë e çmimit të energjisë, prioriteti për konsumatorin, furnizimi me pakicë dhe trajtimi i paqëndrueshmërisë së tregut, dokumenti për shërbimin e LNG me shkallë të vogël etj.

GRI SSE, SOUTH SOUTH-EAST GAS REGIONAL INITIATIVE(GRI SSE, (Inisiativa e Rregullatorëve për Grupin e Gazit për Rajonin Jug-Jug lindje). Pjesëmarrjet në grupet e punës për tregun e gazit me shumicë, tregun me pakicë, zbatimi i kodit të rrjetit, konxheksione, tarifat në rrjetin e transmetimit , shpërndarjes dhe në kufij, planet 10-të vjeçare etj.

MEDREG, Working Group Gas Natural, Shoqata e Rregullatorëve të Energjisë dhe të Gazit Natyror për rajonin e Mesdheut. Pjesëmarja jonë në studimet rajonale si: infrastruktura e rajonit të mesdheut, integrimi i i infrastrukturës së mesdheut me atë european, çmimet me pakicë dhe shumicë, bashkëpunimi me studimet e ECBR në Vienë.

ENTSO-G (Observër në Shoqatën e Sistemit të Transmetimit European të gazit). Pjesëmarja jonë në grupet e punës për studime të përbashkëta

IGU (Unioni Ndërkombëtar i Gazit). **Pjesëmarës aktivë nëpërmjet grupeve të punës.**

OME (Observatori i Energjisë në Mesdhe dhe në Europë) me qendër në Francë. Jemi anëtarë me të drejta të plota dhe pjesëmarrës në studime rajonale që organizohen prej saj.

UfM (Unioni për rajonin e Mesdheut). Jemi anëtarë me të drejta të plota dhe pjesëmarrës aktivë në grupet e punës të organizuar për probleme të tregut të gazit dhe kjo është pjesë e OME me qendër në Paris.

ECRB, Gas Working Group, Bordi i Rregullatorëve të Energjisë të vëndeve të Komunitetit të Energjisë, marja pjesë në studimet e tyre dhe mundësia e thithjes së investimeve të huaja për zhvillimin e infrastrukturës në vëndin tonë.

7. MBI RAPORTIMIN E ERE NË LIDHJE ME ZBATIMIN DHE NDJEKJEN E PLOTËSIMIT TË REKOMANDIMEVE TË “REZOLUTËS SË KUVENDIT TË SHQIPËRISË PËR VLERËSIMIN E VEPRIMTARISË SË ERE PËR VITIN 2021

Kuvendi i Shqipërisë në datë 28.04.2022, miratoi Rezolutën “Për vlerësimin e veprimtarisë së Entit Rregullator të Energjisë për vitin 2021”.

Mbështetur në gërmën “b” të pikës 1 të Kapitullit 2 të “Manualit të monitorimit vjetor dhe periodik” miratuar me vendimin nr. 134/2018 të Kuvendit të Shqipërisë si dhe Rezolutën e Kuvendit të Shqipërisë për vlerësimin e veprimtarisë së Entit Rregullator të Energjisë për vitin 2021, në vijim po paraqesim informacion përkatës mbi punën e kryer nga ana e ERE-s për nivelin e zbatimit të rekomandimeve të Kuvendit, duke detajuar masat e marra, projekt-aktet në proces ose akte të miratuara dhe vendimmarrje, të detajuara në lidhje me çdo pikë të rezolutës përgjatë vitit 2022.

Kuvendi i Shqipërisë me shkresën nr. 1244/2 prot., datë 05.05.2022, ka përcjellë pranë ERE Rezolutën “Për vlerësimin e veprimtarisë së Entit Rregullator të Energjisë për vitin 2022”. Në përputhje me vendimin nr. 134/2018 të Kuvendit të Shqipërisë “Për miratimin e manualit të monitorimit vjetor dhe periodik” më poshtë po Ju paraqesim një kopje të informacionit lidhur me zbatimin e detyrave të rezolutës së Kuvendit nga ana e Entit Rregullator të Energjisë.

Me vendimin nr. 155 datë. 13.06.2022 ERE ka miratuar planin e masave për zbatimin dhe ndjekjen e plotësimin të rekomandimeve të rezolutës së Kuvendit.

Sa i përket kërkesave të Kuvendit të Shqipërisë për ERE gjatë vitit 2022, në mënyrë të përmbledhur sqarojmë që këto detyra lidhen me vendosjen e korrespondencave periodike me institucionet e përgjegjës apo me të licencuarit me qëllim përmbushjen e detyrave. Planifikimin strategjik të monitorimeve me qëllim mbikëqyrjen e përmbushjes së detyrave të lëna të licencuarve dhe të ngarkuara nga legjislacioni në fuqi dhe adresimin e çështjeve të interesit për konsumatorin sa i përket ruajtjes së një shërbimi cilësor ndaj tyre si nga ana e të licencuarve ashtu edhe nga ERE.

ERE në bashkëpunim me MIE (Ministrinë e Infrastrukturës dhe Energjisë) dhe aktorët e tjerë në fushën e energjisë të luaj një rol aktiv në hartimin e një plani konkret, për të bërë të mundur lehtësimin e barrierave, promovimin, si dhe incentivimin e impianteve të vetëprodhimit të energjisë nga burime të rinovueshme (veçanërisht nga dielli dhe era) si për bizneset e mëdha prodhuese, që kanë një konsum energjie më të lartë ashtu edhe për familjarët. Investimi në impiante të vetëprodhimit të energjisë nga burime të rinovueshme, duke patur parasysh dhe situatën dhe zhvillimet më të fundit në tregun global të energjisë ndikon nga njëra anë në uljen

e shpenzimeve të energjisë për bizneset prodhuese dhe familjarët dhe nga ana tjetër në uljen e konsumit të energjisë nga rrjeti dhe diversifikimin e prodhimit të energjisë.

Duke qene se aktualisht ligji për burimet e rinovueshme është publikuar për konsultime nga ana e Ministrinë e Infrastrukturës dhe Energjisë, ERE do të angazhohet në nxjerrjen e akteve rregullatore që dalin si detyrim i këtij ligji pas miratimit të tij në Kuvend.

ERE ka kërkuar informacion subjekteve tregëtare, lidhur me shkallën e interesit të shfaqur gjatë vitit 2022 nga konsumatorët e energjisë elektrike për instalimin e paneleve fotovoltaike për kategorinë e konsumatorëve familjarë dhe jofamiljarë si dhe një vlersim nga ana e subjekteve tragtarë në lidhje me masën e kthimit të investimit të kryer për këto impiante.

Subjektet që kanë mbështetur me informacion këtë kërksë të ERE kanë bërë me dije se impiantet e trajtuara janë konsumator jofamiljarë, kryesisht industri e lehtë, fasoneri dhe industri e rëndë. Rezulton se për periudhën Mars 2021-Mars 2022 tregu i sistemeve fotovoltaike ka pasur një rritje të konsiderueshme. Një nga faktorët që i dha shtysë këtij sektori ishte rritja e cmimeve të energjisë elektrike në bursë. Të dhënat e mbledhura kanë pasqyruar se impiantet e instaluar kanë patur kapacitet MAX mbi 3.5 MWP dhe 5 MWP.

Në bashkëpunim me të gjithë aktorët në këtë fushë të japë kontributin e saj dhe ekspertizën teknike duke u nisur edhe nga çmimet e larta të energjisë dhe zhvillimet më të fundit në tregun global të energjisë, për të bërë të mundur forcimin e mekanizmave mbështetës për konsumatorët në nevojë si dhe ruajtjen e ekuilibrit ndërmjet interesave të konsumatorëve, shtetit e sipërmarrësve.

Mbështetur në masat e parashikuara në Kalendarin e masave të miratuar nga Bordi i ERE për zbatimin e detyrave të rezolutës, nëpërmjet grupit të punës së ngritur për këtë qëllim, është duke u kryer studimi i praktikave më të mira rregullatore për adresimin e mbështetjes për kategorinë e klientëve në nevojë dhe nxjerrja e skenarëve më të aplikueshëm si edhe draftimin e një rregulloreje për përcaktimin e kriterëve për marrjen e statusit të klientit në nevojë. Puna nga ana e Grupit të ngritur për “Studimin e praktikave më të mira rregullatore për adresimin e mbështetjes për kategorinë e klientëve në nevojë dhe nxjerrja e skenarëve më të aplikueshëm” është ende në proces. Lidhur me draftimin e kushteve për përcaktimin e kriterëve për marrjen e statusit të klientit në nevojë, detyra e lënë buron nga ligji i Energjisë Elektrike nr. 43/2015 i ndryshuar, ku në nenin 95 pika 1 përcaktohet se: *“Ministria përgjegjëse për çështjet sociale, në bashkëpunim me ministrinë përgjegjëse për energjinë, Ministrinë e Financave, dhe në konsultim me ERE-n e grupet e interesit, harton kriteret, procedurat për përfitimin e statusit të klientit në nevojë dhe mënyrën e trajtimit të tyre, të cilat miratohen me vendim të Këshillit të Ministrave.*

Gjithsesi, me anë të korrespondencave ERE i ka kërkuar informacion Ministrisë së Mirëqenies Sociale dhe rinisë mbi numrin mesatar të familjeve që kanë qënë në skemën mbështetëse gjatë vitit kalendarik 2021, si dhe ka kërkuar dhe informacion më tej MIE-s, MFE-s, MSH dhe MS si edhe OSSH sh.a. lidhur me ecurinë e punës me qëllim draftimin e rregullores mbi kriteret specifike dhe procedurat për përfitimin e statusit të klientëve në nevojë të parashikuara në legjisllacionin në fuqi. Rezulton se grupi i punës ndërinstitucional i ngritur për këtë qëllim është në process të draftimit të këtij dokumenti, dhe ERE synon të japë kontributin e saj, nisur nga rezultatet e nxjerra nga studimi që synohen të dalin pas perfundimit të studimit për këtë qëllim.

ERE ka miratuar Rregulloren për kushtet e ndërperjes së furnizimit me energji elektrike të klientëve në nevojë, si një detyrim i ligjit të sektorit të energjisë për ERE, dhe i përmbushur në afat. Në kuptim të detyrimeve që i linden të licencuarit FSHU sh.a. nga kjo rregullore, kanë vijuar korrespondencat siç edhe më herët me FSHU sh.a. për t'i rikujtuar detyrat e lëna nga ERE mbi zbatimin e parashikimeve të këtij akti rregullator ku ndër të tjera veçojmë krijimin dhe ruajtjen e një regjistri me numrin e klientëve në nevojë në formë të dhënash krahasimore e statistikore, si edhe procedurat e ndjekura për çrregjistrimin e këtyre klientëve përtej evidentimit të rasteve të ankimimit nga kjo kategori etj. Kjo detyrë e lënë në kalendarin e rezolutës është pjesërisht e përmbushur, pasi është në proces.

Bashkëpunimi në vijim mes ERE dhe MIE për hartimin e Metodologjisë së përcaktimit të çmimit të blerjes së energjisë elektrike të prodhuar nga vetëprodhuesit si dhe të luajë një rol proaktiv dhe të bashkëpunojë me të gjithë aktorët për zgjidhjen e problematikave të ndryshme që linden nga instalimi i burimeve të vogla të rinovueshme si për shembull problem i mënyrës së trajtimit të netimit nga ana e OSSH sh.a. etj.

Kjo problematike është sqaruar në pikën 2 më sipër.

ERE të kërkojë impenjim maksimal nga të gjithë aktorët për të bërë të mundur që brenda vitit 2022 operimi i bursës të jetë funksional. Funksionimi i bursës ka ndikim të drejtëpërdrejtë në bashkimin e tregut të energjisë elektrike midis Shqipërisë dhe Kosovës, si dhe në lehtësimin e bashkimit me tregje të tjera të vendeve fqinje në përputhje me rregulloret e tregut të energjisë elektrike të BE-së dhe Modelin e synuar Evropian,

ERE ka vijuar punën për evidentimin dhe analizimin e kuadrit ligjor dhe nënligjor të Shqipërisë dhe Kosovës, që rregullon veprimtarinë e Bursës Shqiptare të Energjisë Elektrike – ALPEX sh.a. Mund të themi me siguri e krenari se është rritur ndjeshëm komunikimt ndërinstitucional me qëllim përmirësimin e kuadrit ligjor dhe harmonizimin e punës së Entit Rregullator të Energjisë dhe Zyrës së Rregullatorit për Energji ç'ka në Dhjetor të vitit 2022 është finalizuar me nënshkrimin kolegjal të rregullave të operimit të bursës nga ERE dhe rregullatori i Kosovës. ERE gjatë vitit 2022 ka finalizuar procedurën e licencimit të “Bursës Shqiptare të energjisë elektrike – ALPEX” sh.a. në veprimtarinë e operimit të tregut të energjisë elektrike.

Në mbështetje të neneve 16; 18, pika 1, gërma “a” dhe “dh”; nenit 19 gërma “a”, neneve 57 dhe 98 të ligjit nr. 43/2015, “Për sektorin e energjisë elektrike”, i ndryshuar, Vendimit të Këshillit të Ministrave (VKM) nr. 519, datë 13.07.2016 “Për miratimin e modelit të tregut të energjisë elektrike” si dhe të “Rregullores për organizimin, funksionimin dhe procedurat e ERE”, miratuar me vendimin nr. 96, datë 17.06.2016, ERE në mbledhjen e përbashkët me Rregullatorin e Kosovës në datën 27.12.2022, nëpërmjet vendimit nr. 347, datë 27.12.2022 miratoi rregullat e tregut të energjisë elektrike (rregullat e ALPEX përkufizimet, procedura e tregtimit si dhe procedura e kërimit dhe shlyerjes).

Në po këtë prizëm është duke punuar me asistencën e USAID për bashkërendimin e punës mes regullatorëve, TSO-ve dhe bursës për të mundësuar bashkimin e tregjeve midis Shqipërisë dhe Kosovës dhe më tej me Maqedoninë e Veriut apo dhe Malin e Zi.

ERE duhet të vijojë mbështetjen me ekspertizë teknike për të bërë të mundur ndërtimin e rrjetit të transmetimit dhe shpërndarjes së gazit natyror si një projekt me rëndësi për vendin në drejtim të rritjes së prodhimit të energjisë dhe diversifikimit të burimeve të prodhimit dhe të bëjë propozime konkrete në funksion të mundësive të reja të krijuara për zhvillimin dhe shfrytëzimin e tregut të gazit. Fillimi nga puna i gazsjellësit të TAP duhet parë me prioritet nga ERE si një mundësi që e bën edhe më të domosdoshëm ndërtimin e këtij rrjeti për rritjen e prodhimit të energjisë përmes shfrytëzimit të gazit.

ERE ka paraprirë miratimit të disa akteve nënligjore të cilat kanë ndikuar si për mundësinë e ndërtimit të rrjetit të transmetimit dhe atë të Shpërndarjes. Gjithashtu janë miratuar edhe aktet nënligjore mjaft të domosdoshme për Terminalin e LNG (Gazit Metan të Lëngëzuar) si dhe aktet e tjera për Ruajtjen nëntokësore të gazit natyror, në kripërat e zonës së Dumresë dhe konkretisht:

Metodologjinë e llogaritjes së tarifës për LNG

Rregulloren për terminalin e LNG

Liçensën për të dhënë të drejtën e operimit të LNG

Metodologjinë e llogaritjes së tarifës për ruajtjen nëntokësore të gazit në Kripërat e Dumresë

Rregulloren për Ruajtjen nëntokësore të gazit në Dumre

Liçensën për ruajtjen nëntokësore të gazit në Dumre.

Enti rregullator po bashkëpunon me Albgas sh.a. për ndërtimin e tubacionit 30'' nga Terminali në Vlorë deri në pikën e takimit me TAP në Topojë, Fier. Kjo gjykojme se do të krijojë mundësi të përshpejtimin të riparimit të TEC-it Vlorë dhe të vendosjes së tij në punë. Tubacioni me gjatësi 30 km nga Vlora në Fier do të krijojë mundësinë që përveç nevojave tona të mund të injektohen gaz edhe në rrjetin e TAP për nevojat e Rajonit.

Bashkëpunimi po vazhdon edhe për aktet që mundësojnë ndërtimin e tubacionit të gazit IAP (Jonian Adriatik Pipeline) .

Paralelisht ERE po bashkëpunon me Entin Rregullator të Italisë dhe Greqisë për përmirësimin e akteve nënligjore të TAP siç janë: Kodi i rrjetit TAP, Market Testi për vitin 2022 që do të vazhdojë edhe për vitin 2023 e cila do të bëjë që të rritet kapaciteti transportues i gazit nga 10 miliard m³ gaz në një sasi më të madhe.

Për vitin 2022 parashikohet që TAP do të transportojë rreth 12 miliard m³ gas/vit. Kjo na krijon mundësinë që vëndi jonë të ketë në dispozicion sasi gazi të mjaftueshme nëpërmjet pikave në Fier dhe Kuçovë.

Në faqen zyrtare të ERE në internet duhet të vendosej linku/grafika “Bëj një ankesë” dhe numri i gjelbër në dispozicion të qytetarëve/ konsumatorëve të jenë të aksesueshme lehtësisht.

Lidhur me këtë, ERE pas aplikimit pranë AKEP për marrjen e numri të gjelbër pa pagesë, ka vijuar mbas operimit të tij për promovimin gjerësisht në web-faqen e ERE-s si edhe rrjetet e tjera sociale.

Po ashtu linku/grafika **“Bëj një ankesë”** është realizuar dhe është i klikueshëm duke çuar direkt konsumatorin tek formulari i ankesës, në faqen në versionin shqip dhe atë në versionin e gjuhës angleze, duke ndihmuar në permirsimin e promovimit të kontakteve të shërbimit konsumator. Në plotësim të sa më sipër, ERE gjatë vitit 2022 ka aktivizuar edhe një numër të gjelbër telefonik, pa pagesë, nëpërmjet të cilit adresohen në kohë reale kërkesat për informacion të konsumatorit si dhe jepen orientime për adresimin më të shpejtë të ankesave sipas fushës së përgjegjësisë dhe legjislacionit në fuqi

Kjo detyrë e lënë në kalendarin e rezolutës rezulton e përmbushur.

Zbatimin e “Rregullores mbi masat e të licencuarve në aktivitetin e furnizimit për arritjen e treguesve të matjes dhe vlerësimit shërbimit ndaj klientit” nga ERE, dhe cilësohet si një hap i rëndësishëm në ofrimin e një shërbimi cilësor dhe me standarde për konsumatorin.

Për këtë qëllim ERE me anë të vendimit nr. 23 datë 14.02.2022 miratoi Rregulloren mbi masat e të licencuarve në aktivitetin e furnizimit për arritjen e treguesve të matjes dhe vlerësimit nga ERE të performancës së shërbimit ndaj klientit. Ky vendim ka hyre në fuqi më datë 01.06.2022 dhe efektet për qëllime të raportimit të parë përfshijnë periudhën 1 Qershor - 31 Dhjetor 2022.

Në rregulloren e lartpërmendur përcaktohen përgjegjësitë e furnizuesve sa i përket masave që duhet të marrin me qëllim arritjen e treguesve të vlerësueshëm të performancës së shërbimit ndaj klientit. Pavarësisht sa më sipër, ERE ka mbajtur korrespondencë me të licencuarit me qëllim marrjen e informacionit nga këta të fundit në lidhje me masat e marra me qëllim plotësimin në afat të kushteve e detyrimeve që atyre ju lindin, e që për rrjedhojë do të ndikojnë cilësisht në rritjen e shërbimit ndaj konsumatorit.

Përmendim këtu vendosjen e detyrimeve për krijimin e qendrave të pritjes së klientit, vendosjen e numrit telefonik, ngirjten e strukturave të posaçme për trajtimin e ankesave apo sigurimin e kushteve për aksesin e persopnave me aftësi të kufizuara në ambjentet e furnizuesve që ofrojnë këtë shërbim qofte në kushtet e shërbimit universal të furnizimit por edhe ata në tregun e lirë.

Të licencuarit kanë raportuar periodikisht në lidhje me masat e marra për të implementuar paraprakisht detyrat që nxjerr kjo rregullore për të licencuarit në aktivitetin e furnizimit.

Kjo detyrë e lënë në kalendarin e rezolutës rezulton e përmbushur.

Vijimin e ndjekjes nga ana e ERE-s të monitorimeve që lidhen me problematikat e mbrojtjes së konsumatorit dhe zbatimin e detyrave që rrjedhim për FSHU sh.a.

Në lidhje me këtë detyrë rezulton se gjatë vitit 2022 janë parashikuar dhe kryer këto monitorime:

Monitorim mbi sigurimin e aksesit të palëve të treta në përputhje me kërkesat e Ligjit dhe akteve të miratuara nga ERE. Afatet brenda të cilave OST sh.a. realizon lidhjen e re.

Monitorim në FSHU sh.a. mbi afatet dhe procedurat e trajtimit të ankesave të konsumatorit.

Monitorim në OSSH sh.a. lidhur me mbikqyrjen e standardeve të arritura të cilësisë së shërbimit të furnizimit dhe performancës së rrjetit të shpërndarjes së energjisë elektrike për periudhën janar 2021-mars 2022.

Monitorim në OST sh.a. lidhur me mbikqyrjen e standardeve të arritura të cilësisë së furnizimit dhe performancës së sigurisë së rrjetit të transmetimit të energjisë elektrike për periudhën janar 2021-mars 2022.

Monitorim në FSHU sh.a. lidhur me detyrimet dhe raportimet periodike si dhe mbi mbikqyrjen e zbatimit të detyrave që rrjedhin për të licencuarin nga vendimi i Bordit të ERE-s, nr.201/2018, i rishikuar me vendimin nr. 217/2020 mbi rishikimin e “Planit të masave për Operatorin e Shpërndarjes të Energjisë Elektrike OSHEE sh.a., për respektimin e të drejtave të klientëve të furnizimit me energji elektrike”, të Miratuar me vendimin e bordit të ERE-s, Nr. 201, datë 03.09.2018.

ERE në bashkëpunim me Agjencinë e Efiçencës e duke iu referuar dhe praktikave më të mira ndërkombtare duhet të punojë për sensibilizimin e konsumatorit mbi përdorimin efiçent të energjisë elektrike çka përkthehet në kursim energjie dhe në më pak kosto për vetë konsumatorin.

Masat e marra për zbatimin e sa më sipër përfshijnë takime bilaterale me Agjencinë për diskutimin e praktikave të përbashkëta dhe ngritjen e një strategjie të përbashkët afatmesme për adresimin e çështjeve të interesit të konsumatorit sa i përket përdorimit efiçent të energjisë.

Sa i përket kësaj detyre, ERE ka vijuar me koorespondenca e takime mes përfaqësuesve të Agjencisë së Efiçencës së Energjisë, me qëllim mbarëvajtjen e fushatave të përbashkëta promovuese që lidhen me sensibilizimin e konsumatorit sa i përket përdorimit efiçent të energjisë. ERE ka kërkuar nga FSHU sh.a. që në faturën e konsumit të energjisë elektrike, të përfshihet linku apo QR code i cili gjeneron broshurat informative të përgatitura në bashkëpunim me ERE dhe agjencinë së efiçencës me qëllim njohjen e konsumatorit me masat që duhet të marrë për të kursyer energji.

Pavarësisht sa më sipër, gjatë muajve të fundit, me përballjen me krizën e rëndë energjitike që ka prekur rajonin dhe Shqipërinë, ERE ka ndërmarrë një sërë fushatash sensibilizuese për rritjen e efiçencës së përdorimit dhe uljen e konsumit të energjisë elektrike të cilat janë publikuar sin në faqen zyrtare të ERE në zërin “shërbime konsumatorit”, por edhe në rrjetet sociale.

Nga ana e shoqërisë FSHU sh.a., është kthyer përgjigje duke shprehur vullnetin dhe dakortësinë për rritjen e bashkëpunimit. Nga ana e ERE-s dhe Agjencisë së Efiçencës së Energjisë, gjatë vitit 2023 do të vijojë bashkëpunimi me FSHU sh.a., mbi modalitetet e aplikimit të këtij bashkëpunimi, duke e konceptuar si një novacion që ofron informacion të përditësuar në faturën e energjisë e që garanton akses të gjere e të gjithë konsumatorët

Të marrë masat e nevojshme për realizimin dhe implementimin e platformës përmes së cilës të licencuarit në veprimtarinë e furnizimit që do të ushtrojnë këtë aktivitet për furnizimin e klientëve në treg të lirë, do t’iu mundësohet të hedhin të dhëna në kohë reale në lidhje me çmimin e ofruar për furnizimin me energji elektrike në treg të lirë

Në buxhetin e vitit 2022 është parashikuar fondi për blerjen e softit për realizimin dhe implementimin e platformës përmes së cilës të licencuarit në veprimtarinë e furnizimit që ushtrojnë aktivitetin e furnizimit të klientëve në treg të lirë, dhe është duke e u zhvilluar procedura e prokurimit me qëllim sigurimin e platformës përkatëse e cila do të jete në funksion brenda vitit 2023.

Mundësinë e instalimit gradual të matësve inteligjentë bazuar në një analizë kosto-përfitim dhe të mbulimit me rrjetin e telekomunikacionit pasi veç të tjerash përmirëson cilësinë e shërbimit ndaj konsumatorit, duke evituar problematikat e mbifaturimit dhe ankesat e konsumatorëve.

Lidhur me këtë çështje nga ana e strukturave përgjegjëse të ERE është vijuar komunikimi me OSSH sh.a, duke i kërkuar kësaj të fundit që të marrë masat për të kryer një analizë kosto përfitim për instalimin gradual të matësve inteligjentë në një numër më të madh konsumatorësh vecanërisht duke patur në konsideratë që instalimi i një sistemi të sigurt matjeje jo vetëm ul numrin e ankesave për mbifaturim dhe shmang problematika që lidhen me matjen, por edhe krijon mundësinë për konsumatorin qofte jo familjar por edhe atë familjar, që të shfrytëzojë hapësirë që ligji për sektorin e energjisë elektrike i ka garantuar, për të dale në treg të liberalizuar duke vlerësuar ofertat me të mira.

Duke marrë në konsideratë që me miratimin e VKM Nr. 584, datë 8.10.2021 "Për shpalljen e gjendjes së emergjencës në furnizimin me energji elektrike, ndryshuar me nr. 256, datë 29.4.2022 për disa ndryshime në vendimin nr.584, datë 8.10.2021, të këshillit të ministrave, "për shpalljen e gjendjes së emergjencës në furnizimin me energji elektrike", Shoqëritë KESH sh.a., OST sh.a. dhe OSHEE Group sh.a., janë të detyruara të kryejnë investime të cilat jone me të domosdoshme për ushtrimin e veprimtarisë dhe kane të bëjnë me mbarvajtjen e punes se perditshme per ti bere balle situates se emergjences dhe sigurimit te furnizimit me energji elektrike te situates.

Gjithsesi ERE do të ketë në fokus trajtimin në të ardhmen, me përfundimin e situatës së emergjencës energjitike, ndjekjen nga afër të vlerësimit të mundësisë së instalimit gradual të matësve inteligjentë nga ana e operatorit.

8. AKTIVITETI I ERE NË ZHVILLIMIN E LEGJISLACIONIT SEKONDAR DHE NDRYSHIME TË TJERA LIGJORE TË NDODHURA GJATË VITIT 2022

Hartimi, shqyrtimi dhe miratimi i akteve nënligjore të sektorit të energjisë elektrike dhe gazit natyror në kuadër të përshtatjes së tyre me ligjin nr. 43/2015 "Për sektorin e energjisë elektrike", i ndryshuar, dhe ligjit nr. 102/2015 "Për sektorin e gazit natyror", i ndryshuar

ERE gjatë vitit 2022 ka vijuar punën me plotësimin e kuadrit ligjor në sektorin e energjisë elektrike dhe atë të gazit natyror, përmes miratimit të një numri të konsiderueshëm aktesh të cilat e pasurojnë edhe më tepër legjislacionin sekondar.

Pavarësisht krizës energjitike gjatë vitit 2022, ERE nëpërmjet vendimmarrjeve të saj ka ndikuar në përballimin e një situatë të vështirë me të cilën u përball sektori energjistik. Bordi i ERE-s gjatë këtij viti është shprehur me 360 vendimmarrje në 61 mbledhje bordi.

Vendimet e bordit të ERE, edhe këtë vit, kanë pasur objekt të tyre rishikimin apo ndryshimin e akteve të miratuara me herët, shtyrjen e afateve të përcaktuara në vendime apo akte, zgjatjen e afateve të

vendimmarrjes së bordit të ERE, fillimin e procedurës apo licencimin/rinovimin e licencave të subjekteve në veprimtaritë e tregtimit, prodhimit, furnizimit të energjisë elektrike apo në veprimtaritë e tregtimit të gazit natyror, shqyrtimin e aplikimeve të shoqërisë OSSH sh.a. për miratimin e tarifës së shërbimit të shpërndarjes së energjisë elektrike në nivel tensioni për vitin 2021 dhe FSHU sh.a., për miratimin e çmimit të shërbimit të shitjes me pakicë të energjisë elektrike për vitin 2021, miratimin e tarifave të Operatorit të Sistemit të Shpërndarjes për vitin 2022 dhe të shoqërisë OST sh.a. për tarifën e transmetimit të energjisë elektrike për vitin 2022 dhe periudhën 2022-2024 për të cilat ERE janë zhvilluar edhe disa seanca zyrtare publike etj. Gjithashtu gjatë këtij viti janë zgjidhur edhe disa mosmarrëveshje ndërmjet të licencuarve në sektorin e energjisë elektrike dhe gazit natyror

Vendimet e ERE-s në Sektorin e Energjisë Elektrike për Vitin 2022

Vendimi nr. 23, datë 14.02.2022 “Mbi miratimin e Rregullores mbi masat e të licencuarve në aktivitetin e furnizimit për arritjen e treguesve të matjes dhe vlerësimit nga ERE të performancës së shërbimit ndaj klientit”

Në zbatim të ligjit nr. 43/2015, “Për sektorin e energjisë elektrike”, të ndryshuar, ERE ka të drejtën dhe detyrën për të monitoruar, kontrolluar dhe inspektuar shërbimet e operatorëve të licencuar në lidhje me respektimin e detyrimeve ligjore, si dhe zbatimin e vendimeve dhe urdhërave të ERE-s. Me qëllim mbrojtjen e interesave të klientëve duke i mundësuar një trajtim të barabartë dhe jo diskriminues përmes procedurave ligjore transparente, ERE ka miratuar *Rregulloren mbi masat e të licencuarve në aktivitetin e furnizimit për arritjen e treguesve të matjes dhe vlerësimit nga ERE të performancës së shërbimit ndaj klientit*. Për plotësimin e kësaj praktike, është marrë mendimi i palëve të përfshira dhe të gjitha opinionet e tyre në lidhje me këtë rregullore janë publikuar në faqen zyrtare të ERE-s në zërin konsultime.

Vendimi nr. 45, datë 18.03.2022 “Mbi miratimin e disa shtesave dhe ndryshimeve në kodin e rrjetit TAP, me propozim të shoqërisë TAP AG, miratuar me vendimin nr. 97, datë 15.06.2020 të bordit të ERE-S”

TAP AG, me letrën e datës 29.12.2021, pas konsultimit me përdoruesit, ka paraqitur pranë Autoriteteve një propozim për disa ndryshime në Kodin e Rrjetit të evidentuar në Aneksin A. Shtesat dhe ndryshimet kanë të bëjë me, shtesat funksionale për të bërë më efikase formalitetet e nevojshme për marrjen dhe ruajtjen e statusit të “përdoruesit të regjistruar”, të nevojshëm për të kërkuar shpërndarjen e kapacitetit të transportit; Futja e dispozitave që synojnë forcimin dhe bërjen më efikase të masave mbrojtëse për të garantuar ekspozimin e TAP AG ndaj përdoruesve; Futja e dispozitave që lejojnë menaxhimin e një shërbimi transporti në drejtim të vëllimeve të gazit të injektuar në rrjedhën e sipërme me përcaktimin e një pike të re virtuale hyrëse që përfshin pikat fizike të Komotinit dhe Nea Mesimvrisë.

Ndërmjet datave 12.10.2021 dhe 11 Nëntor 2021, TAP ndërmori një konsultim publik për rishikimin e propozimit për ndryshimin e Kodit të Rrjetit TAP. Ndryshimet në Kodin e Rrjetit të gazsjellësit TAP janë në përputhje me parimet e përfshira në legjislacionin përkatës Evropian dhe Opinionin e Përbashkët Përfundimtar si dhe janë në përputhje me arsyetimet e përbashkëta me rregullatorët e tjerë të përfshirë në Greqi (RAE) dhe Itali (ARERA), të renditura në Aneksin A të kësaj dispozite.

Vendim nr. 63, datë 11.04.2022 “Mbi shqyrtimin e kërkesës së OST sh.a., për miratimin e Kodit të Transmetimit”

Bordi i ERE-s me vendim nr. 160, datë 02.07.2021, vendosi fillimin e procedurës për shqyrtimin e kërkesës së OST sh.a., për miratimin e Kodit të Transmetimit dhe me këtë vendim vendosi miratimin e Kodit të Transmetimit.

Vendim nr. 72, datë 13.04.2022 “Mbi miratimin e tarifës së transmetimit të energjisë elektrike për periudhën 2022-2024”

Në bashkëpunim me shoqërinë OST sh.a., Bordi i ERE-s vendosi “Mbi miratimin e tarifës së transmetimit të energjië elektrike për periudhën 2022 – 2024, me vendimin nr. 72, datë 13.04.2022. Për këtë praktikë janë marrë në konsideratë mesatarja historike e energjisë të transmetuar nga OST sh.a., për konsum, si dhe gradientin në rritje të kërkesës për energji prej 1%.

Vlera e koston të blerjes së energjisë elektrike është vendosur bazuar në propozimin e shoqërisë OST sh.a. për çdo vit të periudhës rregullatore. Për sa i përket të ardhurave të krijuara nga shërbimet ndihmëse të ofruara për KOSTT, ato janë zbritur në përlllogaritjet e realizuara gjatë vitit 2021 dhe vlera e shpenzimeve ndihmëse për periudhën e ardhshme rregullatore është përlllogaritur sipas realizimit faktik të këtij shpenzimi për vitin 2021. Po ashtu, kosto mesatare e ponderuar e kapitalit të shoqërisë OST sh.a. për periudhën 2022 – 2024 është përlllogaritur në nivelin 2.28%.

Vendim nr. 73, datë 13.04.2022 “Mbi miratimin e tarifave të shërbimit të shpërndarjes së energjisë elektrike sipas nivelit të tensionit për periudhën 1 Maj-31 Dhjetor 2022

Në vijim të shpalljes së gjendjes së emergjencës së furnizimit me energji elektrike shoqëria OSSH sh.a. depozitoi në ERE kërkesën për përditësimin e aplikimit të tarifave të shpërndarjes për vitin 2022. Në zbatim të VKM-së nr. 758, datë 09.12.2021, niveli i synuar i humbjeve në rrjetin e shpërndarjes për vitin 2022 është 19.6%. Bazuar në këtë nivel, humbjet në vlerë absolute për efekt të llogaritjes së tarifës së shpërndarjes për vitin 2022, janë konsideruar 1,408,013 MWh.

Në kuadër të ecurisë së çmimeve në tregjet ndërkombëtare të energjisë elektrike, çmimi i blerjes së energjisë elektrike në treg të parregulluar për mbulimin e humbjeve në rrjetin e shpërndarjes për vitin 2022 është parashikuar ai i propozuar nga shoqëria OSSH sh.a. dhe tarifata e reja priten të aplikohen për periudhën 1 Maj – 31 Dhjetor 2022, diferenca e korigjueshme për periudhën 1 Janar - 30 Prill 2022, do të reflektohet në rritje të tarifës mesatare të shpërndarjes për periudhën e mbetur të vitit 2022, me qëllim rikuperimin e të ardhurave të pafaturuara në 4 mujorin e parë të vitit dhe do të korigjohet në zbritje në periudhën pasardhëse rregullatore.

Vendim nr. 74, datë 13.04.2022 “Mbi vlerësimet e ERE për kostot e aktivitetit të Furnizuesit të Shërbimit Universal për periudhën 1.05.2022 – 31.12.2022

Si pasojë e shtyrjes së fuqisë juridike të vendimit të bordit të ERE-s nr. 214, datë 15.12.2020, me vendimin nr. 252, datë 21.12.2021, ERE vlerësoi kostot e aktivitetit të furnizimit të shërbimit universal duke konsideruar transferimin e kostove të aktivitetit të transmetimit dhe shpërndarjes së energjisë elektrike, si dhe kostot e blerjes së energjisë elektrike duke përlllogaritur efektet e tyre në çmimet e shitjes me pakicë të klientëve fundorë që shërbehen nga FSHU sh.a. për vitin 2022.

Sasia e parashikuar për t'u shitur nga shoqëria FSHU sh.a., për klientët fundorë të lidhur në nivelin e tensionit 0.4 kV, është 4,613 GWh.

Kostot administrative të aktivitetit të furnizimit të përlogaritura për FSHU sh.a. për periudhën 1 Maj-31 Dhjetor 2022 janë vlerësuar 1.06 lekë/kWh.

Asambleja e Përgjithshme e KESH me vendimin nr. 1349/1, datë 16.02.2022, “Mbi miratimin e programit ekonomik-financiar të shoqërisë KESH sh.a. për vitin 2022 prashikimin 2023-2026”, ka vendosur ndër të tjera se çmimi i shitjes së energjisë elektrike për klientët që shërbehen nga FSHU sh.a. do të jetë 2.6 leke/kWh.

Vendim nr. 114, datë 19.05.2022 “Mbi miratimin e Rregullores për mbrojtjen, përpunimin, ruajtjen dhe sigurinë e të dhënave personale”

Në zbatim të detyrimeve ligjore të ligjit nr. 9887, datë 10.03.2008, “Për mbrojtjen e të dhënave personale”, i ndryshuar, Komisioneri për të drejtën e informimit dhe mbrojtjen e të dhënave personale, ka publikuar Rregulloren tip për miratim nga autoritetet publike me synimin për të përcaktuar procedurat organizative e teknike, masat për mbrojtjen e të dhënave personale dhe të sigurisë, ruajtjes dhe administrimit të të dhënave personale nga autoritetet publike.

Bordi i ERE-s, me vendim nr. 65, datë 26.03.2018, ka miratuar “Rregulloren për mbrojtjen e informacionit konfidencial”. Në zbatim të detyrimeve që rrjedhin nga ligji nr. 9887, datë 10.03.2008 “Për mbrojtjen e të dhënave personale”, i ndryshuar, ERE ka përshtatur Rregulloren tip të draftuar nga Komisioneri për të drejtën e informimit dhe mbrojtjen e të dhënave personale (Komisioneri), duke ruajtur terminologjinë dhe rregullat tekniko-organizative për përpunimin e informacionit publik, sensitiv dhe sekret, sikurse të përkufizuar në ligj dhe në Rregulloren tip të publikuar nga Komisioneri.

Vendim nr. 220, datë 01.09.2022 “Mbi miratimin e ndryshimeve në Rregulloren për procedurat dhe afatet për dhënien, modifikimin, transferimin, rinovimin, njohjen dhe heqjen e licencave në sektorin e energjisë elektrike”

Bordi i ERE-s me vendimin nr. 138, datë 07.06.2021, filloi procedurën për rishikimin e “Rregullores për procedurat dhe afatet për dhënien, modifikimin, transferimin, rinovimin ose heqjen e licensave në sektorin e energjisë elektrike”. ERE i është drejtuar palëve të interesit për marrje mendimi rreth ndryshimeve të propozuara. Lidhur me ndryshimet e miratuara me vendimin e bordit të ERE-s nr. 220, datë 01.09.2022, është vlerësuar që aplikuesit të depozitojnë në ERE vetëm dokumentacionin që konsiderohet i vlefshëm dhe i mjaftueshëm për dhënien/modifikimin/rinovimin apo transferimin e një licence dhe jo dokumentacion të cilin e ka depozituar më parë me qëllim marrjen e miratimit/autorizimit apo lejeve nga autoriteti shtetëror/organi përgjegjës dhe të dhënat përkatëse të nevojshme gjenden te këto miratime apo autorizime.

Gjithashtu është bërë një rikonceptim i të dhënave identifikuese të subjekteve, deklaratave dhe të dhënave teknike (në varësi të llojit të aplikimit) dhe për arsye të aplikimit janë përgatitur formularë të veçantë, të cilat janë në formën e shtojcave dhe pjesë integrale e rregullores, që plotësohen dhe nënshkruhen nga aplikuesi dhe depozitohen në ERE së bashku me dokumentacionin tjetër të aplikimit.

Është vlerësuar dhe rishikimi i Aneksit A miratuar sa i takon pagesave sipas llojit të aplikimit.

Vendim nr. 230, datë 12.09.2022 “Mbi miratimin e kontratës për shit-blerjen e energjisë elektrike ndërmjet KESH sh.a. dhe OST sh.a. për mbulimin e humbjeve në sistemin e transmetimit për periudhën 02.07.2022 deri më 31.12.2022”

Me këtë vendim, është miratuar Kontrata e cila ka gjithsej 19 nene dhe 2 Anekse. Aneksi 1 i kësaj kontrate paraqet raport rakordimin midis palëve të sasisë së energjisë elektrike të lëvruar nga KESH sh.a. te OST sh.a. në datën dhe orën e caktuar, si dhe nënshkrimi nga palët përfaqësuese të kësaj kontrate.

Aneksi 2: paraqet konfirmimin e palëve për shit-blerjen e energjisë elektrike për mbulimin e humbjeve në sistemin e transmetimit, lidhur me dërgimin dhe pranimin e energjisë elektrike. Referencat e këtij aneksi janë: fillimi i lëvrimin, mbarimi i lëvrimin, sasia e lëvruar (MWh), çmimi i shitjes (Lekë/MWh) si dhe vlera totale (Lekë). Kohëzgjatja e kësaj kontrate është për periudhën 02.07.2022 – 31.12.2022.

Vendimi nr. 280, datë 01.11.2022 “Mbi miratimin e Rregullave të harmonizuara të alokimit të kapaciteteve të interkonjeksionit për zyrën e koordinimit të ankandeve në Europën Juglindore (SEE CAO) për kufijtë Shqipëri-Greqi, Shqipëri - Mal i Zi dhe Shqipëri – Kosovë”

Shoqëria Operatori i Sistemit të Transmetimit (OST) sh.a., i është drejtuar ERE-s duke ia përcjellë për miratim “Rregullat e Harmonizuara të Alokimit të SEE CAO (Zyrën e Koordinimit të Ankandeve në Europën Juglindore), për kufijtë Shqipëri - Greqi, Shqipëri - Mal i Zi dhe Shqipëri - Kosovë, të ndryshuara, cilat do të hynë në fuqi menjëherë dhe do të bëhen plotësisht të aplikueshme duke filluar nga data 1 Janar 2023”.

Ndryshimet e propozuara konsistojnë kryesisht në këto çështje:

Futja e llogarisë së dedikuar të biznesit;

Përshkrimi i ngjarjes nxitëse/shkaktuese në rast reduktimi;

Përcaktimi i (DAFD) afatit të ditës përpara/në avancë (sipas Nenit 58 te EU HAR), DAFD të publikohet veçmas;

Regjimet e kompensimit në rast reduktimi (sipas Nenit 59-61 të EU HAR);

Ndryshimet në shlyerjen e faturave (të parashikuara në Nenin 65 të EU HAR) - pëson ndryshim nga versioni aktual i Shtojcës Specifike për Kufijtë e Zonave të Ofertimit të mundësuar nga EE CAO në Rregullat e Harmonizuara të Alokimit për të Drejtat Afatgjata të Transmetimit", vetëm në zgjatjen e afatit; Shtuar një nen i ri “Procesi dhe njoftimi i reduktimit/ndërprerjen në rastin e ngjarjes nxitëse" (sipas Nenit 5 7(3) të EU HAR).

Vendimi nr. 324 datë 14.12.2022 “Mbi lënien në fuqi të vendimit të bordit të ERE-s nr. 73, datë 13.04.2022 “Mbi miratimin e tarifave të shërbimit të shpërndarjes së energjisë elektrike sipas nivelit të tensionit, për periudhën 1 Maj – 31 Dhjetor 2022”

Shoqëria OSSH sh.a. nuk ka paraqitur pranë ERE-s aplikim për përcaktimin e tarifave të shpërndarjes së energjisë elektrike për vitin pasardhës bazuar në detyrimet sipas legjislacionit në fuqi.

Bordi i ERE-s me këtë vendim vendosi të shtyjë fuqinë juridike të vendimit të bordit të ERE-s nr. 73, datë 13.04.2022, deri në miratimin e një vendimi mbështetur në aplikimin e shoqërisë OSSH sh.a. për vitin 2023 ose konstatimit të ndryshimit të kostove bazuar në aktet ligjore dhe nënligjore në fuqi.

Situata e shpalljes së gjendjes së emergjencës së furnizimit me energji elektrike mbulon vetëm 6-mujorin e parë të vitit 2023, bazuar në parashikimet e VKM nr. 584/2021, e ndryshuar dhe shoqëria gjatë periudhës së mbetur të vitit pasardhës mund të përballet me faktin e blerjes së sasisë së energjisë elektrike në treg të parregulluar me qëllim mbulimin e humbjeve të rrjetit të shpërndarjes në kohën kur çmimet parashikohen të vijojnë të mbeten shumë më të larta krahasuar me çmimin e blerjes së energjisë elektrike nga prodhuesit me përparësi;

Me përfundimin e gjendjes së emergjencës së furnizimit me energji elektrike më datë 30 qershor 2023, përfundon edhe vendosja e detyrimit të shërbimit publik ndaj prodhuesve me përparësi të energjisë elektrike, që kanë kontratë me shoqërinë “Furnizuesi i tregut të lirë” sh.a. për shitjen e energjisë elektrike të shoqëria “Furnizuesi i tregut të lirë”, në përputhje me Tarifatat e Shërbimit të Shpërndarjes së Energjisë Elektrike sipas nivelit të tensionit, për periudhën 1 Maj – 31 Dhjetor 2022 të përcaktuara nga Enti Rregullator i Energjisë;

Vlerësohet se nëse ERE konstaton një ndryshim të kostove, në përputhje me kërkesat e akteve ligjore dhe nënligjore në fuqi, diferenca e korigjueshme do të duhet t’i lihet si rezervë shoqërisë, me qëllim përbalimin e kostove të parashikuara të energjisë elektrike për mbulimin e humbjeve të rrjetit të shpërndarjes përgjatë vitit 2023 si dhe rekuperimin e kapitalit negativ të akumuluar ndër vite.

Vendimi nr. 325 datë 14.12.2022 “Mbi lënien në fuqi të vendimit të bordit të ERE-s nr. 74, datë 13.04.2022 “Mbi miratimin e tarifave të shërbimit të shpërndarjes së energjisë elektrike sipas nivelit të tensionit, për periudhën 01.05.2022 – 31.12.2022”

Vendimi nr. 325 datë 14.12.2022 “Mbi lënien në fuqi të vendimit të bordit të ERE-s nr. 74, datë 13.04.2022 “Mbi miratimin e tarifave të shërbimit të shpërndarjes së energjisë elektrike sipas nivelit të tensionit, për periudhën 01.05.2022 – 31.12.2022”

Këshilli i Ministrave me anë të Vendimit nr. 584, datë 08.10.2021, i ndryshuar me VKM nr. 256, datë 29.04.2022 dhe VKM nr. 650, datë 10.10.2022, ka vendosur shpalljen e gjendjes së emergjencës së furnizimit me energji elektrike, e cila i shtrin efektet deri më 30 qershor 2023.

Bordi i ERE-s me vendimin nr. 74, datë 13.04.2022, ka vendosur se çmimet e shitjes me pakicë të energjisë elektrike për periudhën 1 Maj – 31 Dhjetor 2022 janë ato të miratuara me anë të vendimit të bordit të ERE-s nr. 252, datë 21.12.2021 dhe se klientët të cilët kanë plotësuar kushtet ligjore dhe/ose teknike për daljen në tregun e liberalizuar të energjisë elektrike nuk janë subjekt i parashikimeve të pikës 1 të vendimit të bordit të ERE-s nr. 74, datë 13.04.2022.

Bordi i ERE-s me këtë vendim vendosi të shtyjë fuqinë juridike të vendimit të bordit të ERE-s nr. 74, datë 13.04.2022, deri në miratimin e një vendimi mbështetur në aplikimin e shoqërisë FSHU sh.a. për vitin 2023, për çmimet me pakicë për klientët fundorë që shërbehen nga Furnizuesi i Shërbimit Universal ose konstatimit të ndryshimit të kostove bazuar në aktet ligjore dhe nënligjore në fuqi.

Vendimi nr. 327 datë 14.12.2022 “Mbi miratimin e çmimit vjetor të blerjes së energjisë elektrike që do t’u paguhet prodhuesve ekzistues me përparësi për vitin 2023”

Bordi i ERE-s, me vendimin nr. 13 datë 16.02.2016 ka vendosur që, Tarifa fikse e energjisë elektrike, që do t’u paguhet prodhuesve të energjisë elektrike nga hidrocentralet për vitin 2016, do të jetë 7.448 lekë/kW.

Çmimi maksimal i lejuar mbështetur në përcaktimet e VKM-së nr. 687, datë 22.11.2017, e ndryshuar, është 15% më i lartë se çmimi i miratuar nga ERE për vitin 2016 për këta prodhues: $7.448 * (1 + 15\%) = 8.5652$ Lekë/kWh.

Çmimi i blerjes i cili rezulton sipas të dhënave paraprake, për vitin 2023, është mbi kufirin maksimal (tavan), pra 15 % më i lartë se çmimi i vendosur nga ERE për vitin 2016.

Bazuar në publikimet e 11 mujorit të HUPX Dam Report, nuk parashikohen ndryshime të tilla në çmimin mesatar të Bursës Hungareze të tilla që të afektojnë në ulje të kufirit të sipërm të çmimit të blerjes së energjisë nga këta prodhues për vitin 2023.

Lidhur me gjithë sa më sipër, çmimi vjetor i blerjes së energjisë elektrike që do t’u paguhet prodhuesve me përparësi për vitin 2023 rezulton të jetë çmimi prej 8.5652 Lekë/kWh që përcaktohet në kufirin maksimal të VKM-së nr. 687 datë 22.11.2017. Ky çmim do të jetë objekt rishikimi nga ERE në rast të ndryshimit të elementeve përbërës të tij.

Vendimi nr. 337 datë 14.12.2022 “Mbi miratimin e kontratës ndërmjet shoqërive KESH sh.a. dhe FTL sh.a. për shitjen/blerjen/depozitimin/shkëmbimin e energjisë elektrike”

Bordi i ERE-s me vendimin nr. 273, datë 27.10.2022, vendosi që: KESH sh.a. dhe FTL sh.a., të rishikojnë kontratën e percjellë në ERE, bazën ligjore dhe nenin 8 të kontratës ndërmjet shoqërisë KESH sh.a. dhe shoqërisë FTL sh.a., për periudhën kohore 01/01/2022 - 31/12/202.

Bordi i ERE-s me këtë vendim vendosi miratimin e kontratës ndërmjet shoqërisë KESH sh.a. dhe shoqërisë FTL sh.a. për shitjen/blerjen/depozitimin/shkëmbimin e energjisë elektrike.

Vendimi nr. 338 datë 14.12.2022 “Mbi miratimin e kontratës tip për shit- blerjen e energjisë elektrike ndërmjet shoqërisë së prodhimit të energjisë elektrike të ngarkuar me detyrimin e shërbimit publik, aksionet e së cilës kontrollohen plotësisht ose pjesërisht nga shteti, KESH sh.a. dhe furnizuesi i shërbimit universal (FSHU) sh.a., për furnizimin e klientëve që furnizohen nga FSHU sh.a.”

Me anë të këtij vendimi Bordi i ERE-s vendosi të miratojë e kontratës tip për shit- blerjen e energjisë elektrike ndërmjet shoqërisë së prodhimit të energjisë elektrike të ngarkuar me detyrimin e shërbimit publik, aksionet e së cilës kontrollohen plotësisht ose pjesërisht nga shteti, (KESH sh.a.) dhe Furnizuesi i Shërbimit Universal (FSHU) sh.a., për furnizimin e klientëve që furnizohen nga FSHU sh.a.

Vendimi nr. 347 datë 27.12.2022 “Mbi miratimin e rregullave të tregut të energjisë elektrike (rregullat e ALPEX përkufizimet, procedura e tregtimit si dhe procedura e kërimit dhe shlyerjes)”

Me vendimin nr. 272, datë 27.10.2022, bordi i ERE-s vendosi “Fillimin e procedurës për miratimin e rregullave të tregut të energjisë elektrike (rregullat e ALPEX, përkufizimet, procedura e tregimit si dhe procedura e klerimit dhe shlyerjes).

Aktualisht operimi i tregut të energjisë elektrike realizohet nëpërmjet Rregullave të Përkohshme të Tregut Shqiptare të Energjisë Elektrike, të miratuara me vendimin e bordit të ERE nr. 139, datë 15.08.2016. Këto rregulla në vetvete, që në momentin e miratimit janë konceptuar si të përkohshme dhe nuk paraqesin stadin aktual të zhvillimit të tregut.

Me fillimin e operimit të Bursës Shqiptare të Energjisë Elektrike – ALPEX sh.a., dhe kalimin në “go-live”, duhet të shfuqizohen gjithashtu edhe Rregullat e Përkohshme të Tregut Shqiptar të Energjisë Elektrike, të miratuara me vendimin e bordit të ERE nr. 139/2016. Nëse gjatë periudhës dry-run do të vlerësohet e nevojshme nga ana e Bursës Shqiptare të Energjisë Elektrike – ALPEX sh.a., ose OST sh.a., për të bërë ndryshime apo përshtatje të elementeve që lidhen me vendimin sipërcituar, ato duhet të adresohen në ERE për vlerësimet përkatëse.

Proceset gjyqësore në të cilat ERE ka qenë palë gjatë vitit 2021

Përgjatë vitit 2022, Enti Rregullator i Energjisë ka qenë palë e thirrur në gjykatë në çështje gjyqësore të cilat janë iniciuar, vazhdojnë ose kanë përfunduar. Çështjet gjyqësore në të cilat ERE është thirrur në cilësinë e palës së paditur, janë 10 të tilla të iniciuar në vitin 2022 dhe 9 të mbartura nga vite e tjera, në total 19 procese gjyqësore. Çështje gjyqësore në të cilën ERE është thirrur në cilësinë e palës së tretë janë, 7 të tilla të iniciuara gjatë vitit 2022 dhe 11 proces të mbartura nga vitet e tjera, në total 18 procese gjyqësore. Sa i përket çështjeve gjyqësore në të cilat ERE është në cilësinë e Palës Paditëse, duke iniciuar proceset në total janë 14 të tilla. Në kuadër të zbatimit dhe përmbushjeve të detyrimeve dhe përgjegjësisve që burojnë nga ligjet organike nr. 43/2015, “Për Sektorin e Energjisë Elektrike”, i ndryshuar dhe nr. 102/2015 “Për Sektorin e Gazit Natyror”, i ndryshuar, ERE është përfaqësuar gjithmonë në mënyrë dinjitoze dhe profesionale nga stafi i kualifikuar i saj.

ERE në cilësinë e Palës së Paditur

ERE në cilësinë e palës së paditur është thirrur në 19 procese gjyqësore, ku kryesisht janë ankimuar vendime të ERE-s, nga të cilat, vlenë të theksojmë se në procesin gjyqësor me palë paditëse, Shoqata Shqiptare e Energjisë së Rinovueshme “AREA”, ku objekt gjykimi është, “Deklarimi i pavlefshmërisë së vendimit të ERE-s, nr. 156, datë 24.12.2015 “Mbi lënien në fuqi të vendimeve nr. 139, nr. 140, nr. 141, nr. 145, nr. 146, nr. 147, nr. 148 datë 26.12.2014 si dhe vendimit nr. 27, datë 16.02.2015 të Bordit të Komisionerëve të ERE për periudhën 1 janar - 30 qershor 2016. Detyrimin e palës së paditur për të nxjerrë një akt të ri që do të rregullojë pasojat e pavlefshmërisë së vendimit nr. 156, datë 24.12.2015, nëpërmjet përcaktimit të saktë të tarifës fikse të energjisë elektrike, sipas përcaktimeve të nenit 15 të ligjit nr. 138/2013 “Për burimet e rinovueshme të energjisë elektrike”, Gjykata Administrative e Apelit, me vendimin nr. 21, datë 26.05.2016, ka vendosur rrëzimin e padisë së paditësit AREA. Kundër këtij vendimi ka paraqitur rekurs pala paditëse, pranë Gjykatës së Lartë e cila me vendimin nr. 00 - 2022 – 241 i Vendimit (38), datë 04.02.2022 ka vendosur lënien në fuqi të vendimit nr. 21, datë 26.05.2016 të Gjykatës Administrative të Apelit Tiranë, e

Gjithashtu, në procesin gjyqësor me palë paditëse përsëri, Shoqata Shqiptare e Energjisë së Rinovueshme “AREA”, me objekt gjykimi: Shfuqizimi i Vendimit të Entit Rregullator të Energjisë

nr. 13, datë 16.02.2016 “Mbi tarifën fikse të energjisë elektrike nga hidrocentralet për vitin 2016, botuar në Fletoren Zyrtare nr. 33, të vitit 2016 dhe vendimit nr. 28, datë 09.03.2016 të Entit Rregullator të Energjisë, botuar në Fletoren Zyrtare nr. 43, të vitit 2016, Gjykata Administrative e Apelit, me vendimin nr. 28, datë 29.06.2016 ka vendosur: “Rrëzimin e kërkesë padisë së palës paditëse Shoqata Shqiptare e Energjisë së Rinovueshme (AREA), si të pabazuar në ligj”.

Kundër këtij vendimi ka ushtruar rekurs pranë Gjykatës së Lartë, në datë 27.07.2016, pala paditëse Shoqata Shqiptare e Energjisë së Rinovueshme dhe Kolegji Administrativ i Gjykatës së Lartë me vendimin nr. 00 – 2022 – 534 i Vendimit (124), datë 25.03.2022, vendosi lënien në fuqi të vendimit nr. 28, datë 29.06.2016 të Gjykatës Administrative të Apelit.

Një tetër proces gjyqësor që vlen të përmendet është procesi m palë paditëse shoqëria “Albpetrol” sh.a. me objekt gjykimi: 1. Shfuqizimin e Aktit Administrativ Vendim i Bordit të ERE Nr.178, datë 13.07.2022; 2. Lejimin e Shoqërisë “Albpetrol sh.a si operator i licencuar për furnizimin me energji elektrike, operimin me të njëjtin çmim të parashikuar në nenin 6 të Kontratës së lidhur me shoqërinë “Anio Oil & Gas” sh.a me Nr. 5208/alb datë 16.07.2018. (referenca Anio Oil & Gas sh.a Nr.9/1 prot datë 16.07.2018; 3. Detyrimin e palës së paditur të paguajë shpenzimet gjyqësore.

Për këtë çështje, ka përfunduar hetimi gjyqësor dhe palëve ju la disa ditë kohë për përgatitjen dhe depozitimin e konkluzioneve përfundimtare. Pritet që gjykata të marrë një vendim duke reflektuar në mënyrë pozitive vendimarrjen e ERE-s.

Rezulton se, nga 19 procese ku ERE thirrur në gjykatë si palë e paditur në lidhje me aktet administrative vendimarrëse, 3 nga këto procese janë fituar, ndërsa të tjerat janë ende në proces gjykimi, treguesi i këtyre çështjeve është që vendimarrja e ERE-s është korrkete në përputhje me aktet ligjore dhe rregullatore.

ERE në cilësinë e Palës së Tretë

Sa i përket proceve ku ERE është thirrur në gjykatë në cilësinë e palës së tretë në total janë 18 procese, ku kryesisht objekti gjykimit janë: Pavlefshmëri fature tatimore; Shpërblim dëmi nga ana e shoqërisë Operatori i Shpërndarjes të Energjisë Elektrike (OSHEE) sh.a.; Marrjen e masës së pezullimit të zbatimit të ekzekutimit të faturës së shitjes të energjisë elektrike; Pavlefshmëri e titullit Ekzekutiv; Anulimin e Faturave Tatimore; Ankesë nga ana e konsumatorëve drejtuar shoqërisë OSHEE Group sh.a.

ERE në cilësinë e Palës Paditëse

ERE në cilësinë e palës paditëse ka iniciuar 13 procese gjyqësore, ku janë paditur 13 shoqëri debitore ndaj ERE-s. ERE, me vendim bordi miraton pagesat e rregullimit për shoqëritë e licencuara në sektorin e energjisë elektrike të cilët, bazuar në pikën 52 të nenit 3 të Ligjit nr.43/2015, kanë detyrim të paguajnë për llogari të ERE-s. Ky vendim i njoftohet palëve në mënyrë shkresore si dhe publikohet në Fletoren Zyrtare. Me Urdhër të Kryetarit të ERE-s fillimmon hetimi administrativ për marrjen e masave administrative ndaj të licencuarve të cilët nuk kanë kryer pagesën rregullatore për vitet respektive, ku ngrihet Grupi i punës i cili do të hetonte për përcaktimin e gjendjes së fakteve dhe rrethanave të çdo debitori me qëllim marrjen e masave të nevojshme ligjore administrative apo në rrugë gjyqësore, për minimizimin e dëmit të shkaktuar, si dhe vjeljen e debive të akumuluar.. Ky

Urdhër, gjithashtu, i bëhet me dije subjeteve të licencuara në mënyrë shkresore dhe pritët pëgjigje nga ana e tyre lidhur me mos zbatimin e vendimit të pagesës rregullatore. Në rast se subjektet edhe pas këtij njoftimi nuk marrin masa për kryerjen e pagesës bordi i ERE-s merr vendim për heqjen e licencës për subjektet, gjë që nuk i heq shoqërisë detyrimin për kryerjen e pagesës rregullatore. Legjislacioni në fuqi ka parashikuar të drejtën e ERE-s të marrë masa administrative të përshkallëzuara për llojin e shkeljes (mosshlyerje e pagesave të rregullimit) që nga vendosja e gjobës e deri në heqjen e licencës.

Për gjithë sa më sipër, ERE, ka ngritur 13 padi me objekt përmbushjen e detyrimit monetar të përcaktuar me ligj, siç sipërcituar, të cilat jnaë në proces gjykimi nga Gjykata e Shkallës së Parë Tiranë.

9. AKTIVITETI I ERE NË FUSHËN E MBROJTJES SË KONSUMATORIT DHE MBIKQYRJES SË STANDARTEVE

Ndër qëllimet kryesore të ERE është edhe mbrojtja e konsumatorëve të energjisë elektrike, duke siguruar që ata të trajtohen në mënyrë të drejtë e të barabartë ERE koordinon punën e saj me qeverinë, industrinë dhe grupet e konsumatorëve për të ofruar koston më të ulët për konsumatorët, eliminuar praktikën e këqija dhe për të siguruar trajtim të drejtë për të gjithë konsumatorët, duke mundësuar konkurrencën dhe inovacionin që ul çmimet dhe rezultojnë në produkte dhe shërbime të reja për konsumatorët. ERE ndërhyr me rregullim ligjor, aty ku është e nevojshme për të mbrojtur interesat e konsumatorëve dhe kryen monitorime për sjelljen e të licencuarve, kur dyshon se ata mund të kenë shkelur një kusht të licencës së tyre, ose kërkesat e mbrojtjes së konsumatorit ose legjislacionin e miratuar nga ERE për këtë qëllim.

Një pjesë e rëndësishme e punës së ERE-s fokusohet në zgjidhjen e ankesave të klientëve të energjisë elektrike duke mbledhur dhe përpunuar statistika për numrin dhe natyrën e tyre. Veçanërisht vitet e fundit, e më konkretisht gjatë viteve 2021-2022, ERE ka marrë një rol shumë më aktiv sa i përket kanaleve të komunikimit me konsumatorët që përfshijnë paraqitjen fizike në zyrat e ERE, adresimin e informacionit mbi statusin e ankesave apo informacione sipas nevojës së konsumatorit, nëpërmjet numrit të gjelbër, parashtrimin e një ankese me shkresë, ose edhe me email. Në përputhje me kuadrin ligjor në fuqi, Rregullatori merr përsipër zgjidhjen e një ankese, pasi verifikon se kërkesa e paraqitur plotëson kriteret minimale për t'u trajtuar, dhe pasi konstaton se çështja që paraqitet për shqyrtim përfshin një shoqëri të licencuar. Pasi analizon dokumentacionin e vënë në dispozicion nga konsumatorët, ERE adreson ankesën tek i licencuari për marrjen e informacionit dhe dokumentacionit plotësues të nevojshëm që i shërben zgjidhjes së ankesës dhe e lejon të përpunojë të dhënat me qëllim gjenerimin e një zgjidhje ligjore të mbështetur në prova dhe në ligj.

Përgjatë vitit 2022 rezultojnë se nga 189 numri total ankesa/kërkesave të adresuara në ERE rreth 90 prej tyre janë adresuar nëpërmjet mjeteve elektronike të komunikimit, faqes së ERE, dhe formularit të aplikueshëm të depozitimit të një ankesë. Statistika e mësipërme vendos një trend në rritje të sjelljes konsumatore duke vlerësuar e aplikuar këtë metodë eficiente e të shpejtë të regjistrimit të ankesës nëpërmjet komunikimit elektronik, duke krijuar kështu edhe një medium më lehtësisht të arritshëm nga konsumatorët nëpër rrethet.

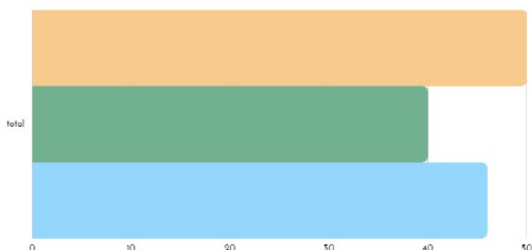

Nga totali i 136 ankesave të regjistruara në ERE, 50 prej tyre janë përcjellë nëpërmjet formularit në faqen eeb të ERE-s “**bëj një ankesë**”, 40 të tjera nëpërmjet e-mail dhe 46 me anë të postës tradicionale apo zyrave të ERE-s.

Grafiku paraqet me ngjyrë të verdhë ankesat e regjistruara ndërmjet formularit “bëj një ankesë”, me të gjelbër ankesat e regjistruara nga e-mail dhe me të kaltër nëpërmjet postës.

Duke analizuar grafikun, evidentohet sipas objektit të ankesës, pesha specifike që zënë sipas secilës kategori ankesat që janë adresuar nëpërmjet ERE, për vitin 2022 krahasuar edhe me të njëjtat kategori të dhënash të regjistruara për vitin 2021.

Nga analizimi i të dhënave të paraqitura në grafik evidentohet se për vitin 2022 ka një rënie të

vogël të numrit të ankesave për mbifaturim, të cilat në vitin 2022 kanë rezultuar 37, krahasuar me vitin 2021 gjatë të cilit janë trajtuar 45 të tilla. Gjithashtu numri i ankesave me objekt dëmin ekonomik gjatë vitit 2022 ka pësuar një rënie duke e krahasuar me atë të vitit 2021. Gjatë vitit 2022 numri i ankesave për faturim me dëm ekonomik rezulton të jetë 24, ndërsa në vitin 2021 ky numër ka rezultuar 45. Gjatë vitit 2022 numri i ankesave të regjistruara për faturimin me objekt vlerë referuese ka një rritje të lehtë, nga 2 ankesa për faturim me vlerë referuese që janë regjistruar në vitin 2021, në 8 ankesa të regjistruara në vitin 2022, por vetëm 1 prej tyre lidhet me aplikimin e vlerës referuese gjatë vitit 2022. Përgjatë vitit 2022 ankesat e regjistruara për lidhje të re janë 6 duke regjistruar një rënie shumë të lehtë krahasuar me vitin 2021 ku numri i ankesave të adresuara në ERE ka qenë 9.

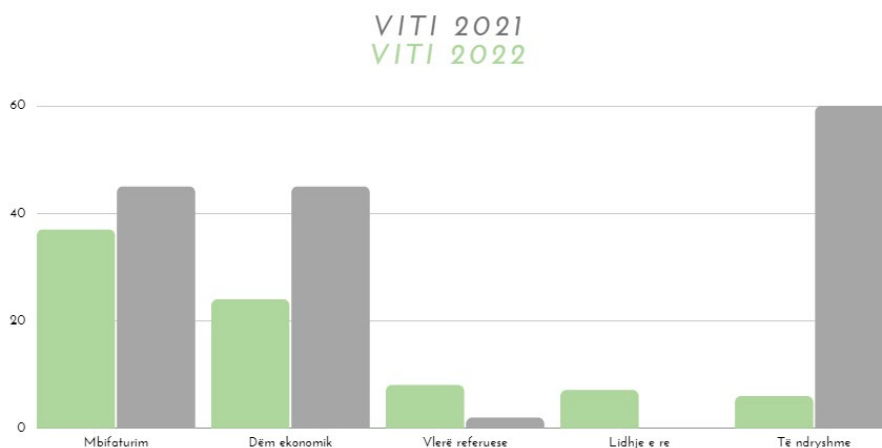

9.1.1 Ankesat për mbifaturimin e energjisë elektrike

Nga të dhënat statistikore, konstatohet se ankesat me objekt “mbifaturimi i energjisë elektrike”, zënë një total prej 37 ankesash, ose rreth 26 % e totalit të ankesave të regjistruara në ERE. Këto ankesa janë shkaktuar nga problematika të ndryshme si pasaktësi në të dhënat e matjes për shkak të defekteve në matës, mos rakordimi i gjëndjes së hedhur në sistem me gjëndjen reale të matësit, etj. Rezulton se nga totali i 37 ankesave me objekt mbifaturim të energjisë elektrike, 20 prej tyre i përkasin faturimeve të lëshuara gjatë viteve 2007-2012, ndërkohë që 7 prej tyre i përkasin viteve 2020-2021, dhe 9 prej tyre i përkasin vitit 2022. Shpesh herë konsumatorët paraqiten pranë të licencuarit përgjegjës apo ERE, me vonesë për goditjen administrative të një fature. Shkaqet e mospranimit të ankesave kanë të bëjnë me raste kur konsumatorë ndodhen në padijeni të faturës së lëshuar ose kur mungon dokumentacioni mbështetës nga ana e tyre.

Për të gjitha këto ankesa, ERE kërkon nga shoqëria FSHU sh.a, dhe shoqëria OSSH sh.a, verifikimin e praktikave dhe dokumentacionit të disponuar lidhur me faturimet e kryera së bashku me rekomandimet për korrigjimet përkatëse që duhen realizuar në zbatim të afateve të përcaktuara në legjislacionin në fuqi, për këtë qëllim sipas fushës së kompetencës.

Nga ana e të licencuarve janë marrë masa për trajtimin e 33 nga 37 ankesat e adresuara nga ERE me objekt mbifaturimin e energjisë elektrike. Rezulton se vetëm për 21 prej tyre, FSHU sh.a., pas verifikimeve të kryera, ka konkluduar se ka patur pasaktësi në përlogaritjen e konsumit, e në vijim janë marrë masa për saktësimin/korrigjimin e faturimit, si dhe anulimin e disa faturimeve si dhe bërë saktësimet e nevojshme në faturimin e muajit vijues, siç parashikohet në legjislacionin në fuqi. Rezulton se për 14 prej këtyre ankesave nga ana e FSHU sh.a., nuk është përcjellë dokumentacion, pasi faturimet janë të hershme dhe si rrjedhojë mungon dokumentacioni. Gjithashtu për disa ankesa nuk janë trajtuar nga FSHU sh.a., me arsytimin se janë tejkaluar afatet ligjore për goditjen e një fature siç parashikohet në kuadrin ligjor në fuqi. Nga ana e të licensuarve rezulton se janë në proces trajtimi 2 ankesa me objekt mbifaturimin e energjisë elektrike.

9.1.2 Ankesat për Dëm Ekonomik

Edhe gjatë vitit 2022 në ERE janë paraqitur ankesa për kundërshtimin e faturimit të dëmit ekonomik nga ana e të licencuarit përgjegjës, Operatorit të Sistemit të Shpërndarjes. Në metodologjinë e dëmit ekonomik parashikohen shkaqet ligjore, rrethanat dhe procedurat e konstatimit dhe vendosjes së dëmit ekonomik nga ndërhyrjet e paligjshme në rrjetin e shpërndarjes të cilat shmangin evidentimin e sasisë reale të energjisë elektrike të konsumuar prej tyre nga përdoruesit e rrjetit të shpërndarjes së energjisë elektrike. OSSH sha është operatori përgjegjës për konstatimin e demit ekonomik të shkaktuar rrjetit të shpërndarjes nga ndërhyrjet e paligjshme në këtë rrjet.

ERE ka trajtuar 24 ankesa me objekt dëm ekonomik ose rreth 17 % e totalit të ankesave të regjistruara në ERE. Rezulton, rezulton se 9 prej tyre i përkasin viteve 2011-2012, dhe 10 ankesa për vitin 2020-2021. Janë vetëm 5 ankesa të rregjistruara e trajtuara nga ERE për konstatimin dhe vendosjen e demit ekonomik përgjatë këtij viti. Për të gjithë këto ankesa ERE i është drejtuar shoqërisë OSSH sh.a, duke kërkuar informacion/dokumentacion lidhur me akt-konstatimin e dëmit ekonomik nga ana e tyre, si edhe verifikimin nga subjekti i autorizuar për rrethanat në të cilat rregullorja e parashikon një detyrim të tillë.

Nga totali i 24 ankesave të trajtuara nga ERE, rezulton se 20 prej këtyre ankesave kanë marrë trajtim nga ana e OSSH sh.a. Rezulton se 3 prej 24 ankesave të adresuara në OSSH sh.a, janë refuzuar për shkak se janë paraqitur jashtë afateve ligjore për goditjen e një fature siç parashikohet në kuadrin ligjor në fuqi. 9 prej këtyre ankesave janë konstatuar si faturim i drejtë, dhe për 7 prej këtyre ankesave nuk është dokumentuar konstatimi i demit ekonomik, për shkak të mungesës së dokumentacionit pasi periudha e faturimit është e herëshme dhe rezulton I pamundur verifikimi I dokumentacionit mbështetës në tejkalim të fatit ligjor për ruajtjen e dokumentacionit, që është 5 vjet. Rezulton se vetëm për 1 ankesë nga 24 ankesa të trajtuara, OSSH sh.a., pas verifikimeve të dokumentacionit dhe informacionit të konsultuar, në zbatim të rekomandimeve të ERE, ka marrë masa për sistemin e faturimit. Nga sa më sipër, për 4 prej ankesave me këtë objekt rezulton se nga ana e të licencuarit përgjegjës nuk është plotësuar tërësisht dokumentimi I faturimit të demit ekonomik e për rrjedhojë verifikimi i tij.

9.1.3 Ankesat për vlera referuese

Gjatë vitit 2022 konstatohet se në ERE janë paraqitur 8 ankesa me objekt “vlerë referuese”, ose rreth 5 % e ankesave të rregjistruara të viteve 2021-2022. Kryesisht bëhet fjalë për faturime me vlerë referuese në rastet kur të dhënat e matjes kanë qenë përkohësisht të padisponueshme dhe të paarritëshme. Rezulton se për 5 prej këtyre ankesave, FSHU sh.a., ka marrë masa për sistemin e tyre pasi është konstatuar dhe dokumentuar pasaktësi. Për 3 prej këtyre ankesave nga ana e FSHU sh.a., nuk është përcjellë dijeni për ERE dhe konsumatorin ankues, mbi zbatimin e rekomandimeve të ERE.

9.1.4 Ankesa për kontrata Fiktive

Përgjatë vitit 2022 në ERE janë rregjistruar 7 ankesa me objekt “kontratë fiktive”, ose rreth 5 % e totalit të ankesave të rregjistruara në vitin 2022, për kontratat e hapura për periudhat 2002-2012.

Rezulton se klientët kanë marrë djeni vetëm gjatë vitit 2021-2022 për ekzistencën e kontratave të tilla fiktive. Këto kontrata të vjetra, rezulton se nuk kanë të dhëna identifikuese të mjaftueshme për të vërtetuar lidhjen ligjore mes përdoruesit dhe ofruesit të shërbimit, ndryshe nga nga sot ku në momentin e hapjes së një kontrate rregjistrohen të dhënat personale të klientëve shoqëruar me kartë indentiteti dhe adresën e saktë. Përveç kësaj janë shumë individe që për shkak të indentifikimit të kontratës vetem me emër/mbiemër mbajnë të njejtin indentitet dhe për këtë arsye gjenerohen kontrata me të njejtën emërtesë. Gjithashtu dhe për shkak të kohës së gjatë të kaluar është e pamundur të rikuperohet qoftë nga konsumatori qoftë dhe nga të licencuarit përgjegjës dokumentacioni mbi të cilin është mbështetur lidhja e kontratës.

Për këto ankesa ERE ka kërkuar nga FSHU sh.a., informacion e dokumentacion siç parashikuar në legjislacionin në fuqi në kohën e lidhjes së kontratës. Rezulton se për 5 prej këtyre ankesave FSHU sh.a ka kthyer përgjigje duke bërë me dije se nuk disponon dokumentacion, ndërsa 2 prej tyre nga ana e të licencuarit përgjegjës nuk janë trajtuar sipas urdhërave të ERE-s për dokumentim apo verifikim të rrethanave kolaterale që mund të asistojnë në identifikimin e lidhjes ligjore të konsumatorit me kontraktuesin.

9.1.5 Ankesat për lidhje të re

Gjatë vitit 2022 në ERE, janë regjistruar 6 ankesa për lidhje të reja ose rreth 4% e totalit të ankesave të regjistruara në ERE. Këto ankesa kanë ardhur si shkak i mos marrjes përgjigje apo për mos miratimin e lidhjes së re nga ana e OSSH sh.a. Rezulton se 2 ankesa për të cilat është dokumentuar nga ana e OSSH sh.a, që nuk plotësojnë kushtet për lidhje të re janë refuzuar aplikimet e klienteve. Rezulton se në 2 prej rasteve pas trajtimit të ankesës nga ERE, dhe përmbushjes së kriterëve ligjore nga konsumatori, nga ana e OSSH sh.a janë marrë masa për miratimin e lidhjes së re. Rezulton se për 2 prej tyre nga ana e të licencuarit përgjegjës nuk janë trajtuar me dokumentacion apo shqyrtim në përgjigje të kërkesës së ERE për trajtim të ankesës.

9.1.6 Ankesa për ndryshim tarifimi

Përvitin 2022 në ERE janë regjistruar 5 ankesa për ndryshim tarifimi ose rreth 4 % e totalit të ankesave të regjistruara në ERE. Rezulton se për 4 prej tyre është refuzuar ndryshimi i tarifimit nga ana e FSHU sh.a, për arsye se dokumentacioni i paraqitur nga konsumatori nuk ka qenë i plotë. Rezulton se vetëm për 1 prej tyre janë marrë masa nga ana e FSHU sh.a për kryerjen e ndryshimit të tarifimit. Kryesisht bëhet fjalë për konsumatorë të kategorisë jofamiljarë të cilët pasi ndryshojnë statusin e tyre në familjarë nuk përmbushin parashikimet ligjore për të dokumentuar e aplikuar pranë furnizuesit me qëllim ndryshimin e tarifës së aplikuar sipas kategorisë së tarifave të miratuara nga ERE.

9.1.7 Ankesa të ndryshme

Në këtë grup të ankesave, janë futur ankesat me objekt: energji e pamatur, faturë sistemuese, faturim aforfe, faturimi i energjisë elektrike, ndërprerje e energjisë elektrike, nënfaturim, keqtarifim, kryqëzim matësi, konsum si rezultat i testimit të matësi, ankesa lidhur me gjenerimin e kamatvonesave etj. Në këtë grup ankesash konstatohen rreth 48 ankesa ose rreth 55 % të totalit të ankesave të regjistruara në ERE. Rezulton se për 35 prej këtyre ankesave nga ana e FSHU sh.a është bërë me dije se klienti nuk ka përmbushur kriteret ligjore për të shmangur shkakun për të cilin ushtron ankim, i cili varion nga mos depozitimi I një kërkesë për pezullim kontrate në rastet e aplikimit të tarifës së mirëmbajtjes së kontratës, mungesa e aplikimit formal të klientëve që synojnë të ndryshojnë tarifën e aplikueshme të energjisë elektrike. Të tjera raste janë ato të ankesave të konsumatorëve në lidhje me të dhënat e gjeneruara të matjes, e për të cilat pas verifikimeve nga ana e operatorit përgjegjës është dokumentuar gjendja operative e saktë e matësit. Vetëm 8 prej ankesave të kësaj kategorie, kanë marrë zgjidhje përfundimtare, pasi është vlerësuar se kanë plotësuar kriteret ligjore. Pesë ankesa të tjera nuk janë trajtuar me dokumentacion apo informacion në përgjigje të kërkesës së ERE e janë në process shqyrtimi.

Në zbatim të procedurave të zgjidhjes së ankesave nëpërmjet nxjerrjes së një urdhëri nga ana e ERE, si një detyrim për ekzekutim nga i licensuari, në rrethana të tjera sic parashikohet dhe në “Rregulloren për trajtimin e ankesave të paraqitura nga klientet dhe për zgjidhjen e marrëveshjeve midis të licencuarve në Sektorin e energjisë elektrike dhe gazit natyror” kur mosmarrveshja është e përsëritur midis të njëjtëve konsumatorë, rregullorja parashikon daljen me vendim.

Gjatë vitit 2022, pasi janë konstatuar rrethanat e mësipërme ERE për 2 ankesa të përsëritura të konsumatorëve, ka dalë me vendim të bordit të ERE, duke rezultuar në ekzekutim të detyrueshëm të gjetjeve të ERE.

Gjatë vitit 2022 ERE ka zhvilluar 34 seanca dëgjimore me qëllim zgjidhjen e mosmarrëveshjeve midis të licencuarve në Sektorin e energjisë elektrike dhe të gazit natyror si dhe trajtimin e ankesave të konsumatorëve të energjisë. Seancat dëgjimore të thirrura nga ERE, janë vlerësuar rast pas rasti si një medium limire për të marrë spjegimet e nevojshme në lidhje me problematika të vecanta të ankesave të adresuara në ERE, për të cilat praktika e paket dokumentare nuk lejon shqyrtimin përfundimtar të tyre.

Vlen të theksojmë se, në Rregulloren për trajtimin e ankesave të paraqitura nga klientët dhe për zgjidhjen e mosmarrëveshjeve midis të licencuarve, në sektorin e energjisë elektrike dhe të gazit natyror, parashikohet se ERE, sipas rastit, do të dërgojë për verifikim ankesën pranë subjektit të ankimit brenda 15 ditë ve kalendarike. Nga analizimi I praktikave të trajtuara në ERE përgjatë këtij vitit kalendarik, rezulton se koha mesatare e përbushjes sa më sipër, është rreth 11 ditë kalendarike. Po ashtu nga ana tjetër, rregullorja e sipërcituar parasikon detyrimin për të licencuarit përgjegjës që të përcjellin në ERE informacionin e kërkuar jo më vonë se 10 ditë kalendarike nga njohja me kërkesat e ERE. Rezulton se nga ana e të licencuarve përgjegjës, në disa raste ka pasur vonesë në trajtimin e kërkesave të ERE apo moskuptim të drejtë të kërkesave për informacion apo dokumentacion.

Për sa i përket ankesave të regjistruara në FSHU sh.a., nga të gjitha burimet, qoftë drejtëpërdrejtë në qendrat e kujdesit të klientit, nga ERE, platforma e bashkëqeverisje, apo nëpërmjet institucioneve të tjera, ERE ka kërkuar informacion në FSHU sh.a., në lidhje jo vetëm me numrin total të këtyre ankesave të regjistruara por edhe numrin e ankesave të trajtuara si dhe kërkesat e adresuara të klientëve përgjatë këtij vitit kalendarik.

Nga të dhënat e mbledhura gjatë vitit 2022 rezultoi se totali i ankesa/kërkesave të paraqitura në FSHU sh.a., nga të gjitha burimet është 139.713, nga të cilat vetëm 30,085 rezultojnë të jene ankesa të regjistruara tek furnizuesi dhe adresuara për zgjidhje. Niveli i zgjidhshmërisë së këtyre ankesave është 97 %, konkretisht të zgjidhura sipas FSHU sha, rezultojnë se janë 29,287 ankesa.

Po ashtu nga të dhënat e përcjella nga FSHU sha, rezulton se 109,628 janë kërkesa që lidhen me ushtrimin e detyrave të fushës së përgjegjësisë së furnizuesit, si ndryshime të të dhënave të kontratës, kërkesa për verifikim të të dhënave të matësit, etj, nga të cilat janë trajtuar 100,118 prej tyre.

Në grafikun bashkëlidhur evidentohet niveli i zgjidhshmërisë.



Figura 104 Ankesat e regjistruara dhe të Zgjidhura

Sa i përket të dhënave të gjeneruara nga FSHU sh.a. në lidhje me peshën specifike që zene ankesat e rregjistruara nga burime të ndryshme, rezulton se nga totali prej 30,085 të regjistruara gjatë vitit 2022, 29.276 prej ketyre ankesave janë adresuar nga njësitë fizike të Qëndrave të kujdesit ndaj klientit, 370 ankesa nga Platforma e bashkëqeverisjes, 159 ankesa Online, 170 ankesa nga ERE (nga te cilat 136 jane ankesa te vitit 2022 dhe diferenca vijime komunikimi per zgjidhjen e ankesa te mëhershme) dhe 110 ankesa te adresuara nga avokati i popullit.

Sipas statistikave të mësipërme, evidentohet se peshën me të madhe e zënë ankesat e rregjistruara pranë qendrave të kujdesit ndaj klientit me një total prej 29,276 ankesa.

Në grafikun ne vijim evidentohet pesha qe zë secili burim për adresimin e ankesës.



Figura 105 Ankesat e ardhura sipas kanaleve te komunikimit

9.2 Dhënia zë e konsumatorit

ERE përgjatë këtij viti është përpjekur të gjendet sa më pranë konsumatorit, duke i ofruar në mënyra alternative informacion për të edukuar këtë të fundit mbi të drejtat, përgjegjësitë e detyrimet e tij. Nëpërmjet rrjeteve sociale ERE ia ka arritur të shpërndajë dita ditës informacion lehtësisht të aksesueshëm, edhe në formën e një fushate sensibilizuese për konsumatorin duke dhënë këshilla edhe mbi përdorim më eficient të energjisë elektrike. Më tej informacioni i shpërndarë ka qenë në formë utilitare lidhur me vendim-marrjet e rëndësishme që afektojnë interesin e konsumatorit si edhe njohjen e tij me legjislacionin në fuqi i cili rregullon marrëdhëniet mes palëve. Për sa më sipër janë përgatitur dhe miratuar në Bord disa broshura informative të cilat janë publikuar në faqen zyrtare të ERE www.ere.gov.al, si dhe janë shpërndarë në rrjetet sociale si Facebook, Instagram dhe LinkedIn. Këto broshurat gjenden dhe fizikisht në ambjentet e ERE-s. Disa nga këto broshura të publikuara kanë të bëjnë me informacionet e mëposhtme:

Si të aplikoni për të përfitur kompensim të energjisë elektrike?

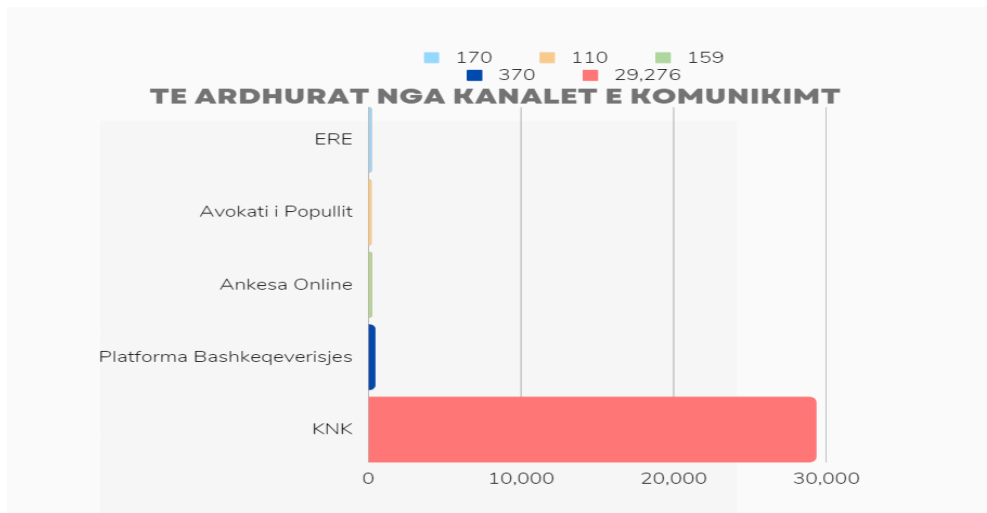
Kontrolli i matësit.

Çfarë kostosh përfshin fatura e energjisë elektrike?

Përfundimi i kontratës me kërkesë të klientit.

Çfarë duhet të përmbajë fatura e energjisë elektrike?

Kur ndërpritet energjia elektrike?

Kur mund të ankoheni në ERE?

Procedura për ndryshimin e furnizuesit.

Leximi i matësit të energjisë elektrike kryhet nga OSSH sh.a., për një periudhë kohore prej 30 ditësh kalendarike.

Si të ulim konsumin e energjisë elektrike?

Thirrje për aplikim drejtuar konsumatorëve familjar në lidhje me panelet diellore për ngrohje për deri në 2000 (dy mijë) konsumatorë familjar.

Për ta përmbushur më tej këtë mision me qëllimin për t'i dhënë zë konsumatorit, ERE aktualisht ka venë në funksion numrin e gjelbër i cili është aktiv siç edhe është parashikuar e zbatuar nga detyrat e lëna në Kalendarin e Rezolutës së Kuvendit. Ky numër shërben si një urë komunikimi, pa kosto, për konsumatorin me ERE-n. Konsumatori është njohur me këtë funksion dhe kemi komunikim të vazhdueshëm nëpërmjet telefonit teksa na adresohen pyetje në lidhje me statusin e ankesës së paraqitur etj. Cdo konsumator asistohet lidhur me statusin e më tej trajtimin e ankesës së tij si edhe i mundësohet informacion për çdo paqartësi. Po ashtu iu mundësohet orientim për të ndjekur në faqen zyrtare të ERE-s përditësimin që azhurnohet rregullisht në regjistrin e ankesave.

 Tel. pa pagesë:
0800 23 23

Numrin telefonik pa pagesë i vendosur në funksion të konsumatorit: 0800-23-23.

Ky numër telefonik për të qenë më i aksesueshëm është i afishuar jo vetëm në faqen zyrtare të ERE-s dhe në rrjetet sociale por dhe në komunikimet zyrtare shkresore të adresuara për konsumatorin nga ERE.

Për ERE-n gjithashtu është shumë i rëndësishëm edhe feedback-u i konsumatorit me qëllim përmirësimin dhe mbikqyrjen e nivelit të informacionit mbi shërbimet e ofruara gjatë vitit 2022. ERE është angazhuar në realizimin e një rubrike të publikuar në ëeb-faqen zyrtare <https://ere.gov.al/sq/>, nën zërin Shërbime Konsumatori. Rubrika jep një informacion të detajuar për konsumatorin dhe vendos në dispozicion të tij legjislacionin në fuqi dhe mekanizmat e ankesës që konsumatori disponon.

Anketa për vlerësimin e punës së ERE



Për të marrë një vlerësim më të mirë të punës që kryen apo mund të përmirësojë në shërbimet e saj, ERE ka organizuar dhe një anketë mbi nivelin e kënaqësisë së konsumatorit. Konsumatorët e kanë plotësuar anketën, nëpërmjet së cilës kanë shprehur kënaqësitë dhe opinionet e tyre në lidhje me shërbimet e marra apo që duan të marrin. Disa nga pyetjet e anketës lidhen me shërbimet e marra në ERE dhe sa i plotë ka qënë informacioni i marrë në faqen zyrtare të ERE. Anketa është një e drejtë dhe jo një detyrim për konsumatorin dhe here pas here shpërndahet në rrjetet sociale respektive siç edhe gjendet në ëeb-faqe apo mundësohet në ambjentet e ERE-s në rastet e depozitimit të një ankese fizikisht.

Së fundmi, me anë të rrjeteve sociale është organizuar një poll në faqen zyrtare të ERE-s, ku janë publikuar pyetje të ndryshme për qëllim të aspekteve lartpërmendura, Disa nga pyetjet e gjeneruara në këtë anketë janë:

Në cilat nga zgjedhjet e mëposhtme furnizoheni aktualisht? (Alternativat përbënin shoqërinë FSHU sh.a, FMF dhe Furnizuesit në Treg të Lirë, ku 91% e konsumatorëve kanë përzgjedhur FSHU sh.a.) Ku e adresoni/keni adresuar ankesën për furnizuesin e energjisë elektrike? (Në këtë pyetje 50% e përgjigjeve i referohej alternativës “Tek ERE” në krahasim me adresimin pranë Furnizuesit me 38% apo gjykatës kompetente me rezultat 12%.)

Mendoni se legjislacioni për mbrojtjen e të drejtave të konsumatorit është i plotë, i plotë por nuk zbatohet apo nuk keni njohuri? (25% konsumatorë e kanë konsideruar të plotë, 50% të plotë dhe 25 % prej tyre nuk kanë njohuri.)

Sa i efektshëm është informacioni që merrni nëpërmjet faqes së ERE? (Bazuar në përgjigjen e alternativave, kryesisht konsumatorët e kanë vlerësuar “Shumë të qartë” dhe të “Qartë”, me përkatësisht 89% informacionin që marrin nëpërmjet faqes së ERE. Gjithashtu 11% prej tyre kanë përzgjedhur alternativën “Shumë i paqartë”)

Sa i kënaqur jeni me shërbimin që keni marrë në ERE? (Për alternativat “Shumë i kënaqur dhe i kënaqur” 85% e konsumatorëve e kanë konsideruar shërbimin të tillë, në krahasim me 15% prej tyre që mbetën të pakënaqur.)

Gjithashtu ka vijuar komunikimi mes ERE-s dhe bashkive kryesore në Republikën e Shqipërisë, si ajo e qytetit të Tiranës dhe e Elbasanit. Takimi me Bashkinë e Elbasanit është organizuar me përfaqësues të këtij insitucioni si dhe përfaqësues të strukturave përkatëse për Zgjidhjen Alternative të Mosmarrëveshjeve pranë tyre. Në këto takime është prezantuar kuadri ligjor që rregullon sektorin e energjisë elektrike si dhe rolin e ERE në adresimin e problematikave të konsumatorit. Marrëveshjet e Bashkëpunimit të cilat lidhen me universitetet konsistojnë në organizimin dhe strukturimin sa më efikas të veprimtarive formuese, duke bashkëpunuar për një sërë projektesh të ndryshme të cilat mundësohen bazuar në kompetencat intelektuale të Entit Rregullator të Energjisë planifikohen të zhvillohen përgjatë vitit pasi janë dakordësuar mes palëve. Më tej duke synuar realizimin e qëllimeve të këtyre universiteteve lidhur me përmirësimin dhe pasurimin e përmbajtjes së programeve të studimit dhe angazhimin e Entit Rregullator të Energjisë për të kontribuar në këtë drejtim nëpërmjet ekspertizës profesionale në sektorin e energjisë; po ashtu edhe në kuadër të bashkërendimit të përmbajtjes teorike me aspektet praktike për një përgatitje sa më cilësore dhe profesionale të studentëve në bashkëpunim. Gjatë muajit prill 2022 nga ana e Qendrës së Konsumatorit Shqiptar është organizuar seria e trajtimeve prezantuese në lidhje me rolin e institucioneve të ndryshme në

mbrojtjen e konsumatorit si dhe të drejtat e detyrimeve të këtyre të fundit. Në takimin e realizuar me datë 07.05.2022, që lidhej kryesisht me të drejtat e konsumatorit, përfaqësuesit e ERE-s prezantuan mes të tjerave si pjesë të fushatës informative, broshurat informative, si dhe mundësitë e aksesit në informacion të konsumatorëve.

Gjatë vitit 2022, Qendra Konsumatori Shqiptar ka realizuar monitorimin e institucioneve shtetërore qendrore në kuadër të mbrojtjes së konsumatorëve nëpërmjet aksesit në faqet zyrtare të tyre. Monitorimi kishte në objektiv të tij evidentimin e informacionit për mbrojtjen e konsumatorëve dhe nivelin e pasqyrimin të tij nga institucionet shtetërore përgjegjëse, ku ndër to bën pjesë dhe Enti Rregullator i Energjisë. Në këtë monitorim, ERE është vlerësuar pozitivisht lidhur me evidentimin e informacionit për mbrojtjen e konsumatorit duke vënë në dukje rubrikën “Shërbime Konsumatori” dhe mirëfunksionimin e tij. Kjo rubrikë është cilësuar si e detajuar për konsumatorin dhe që vendos në dispozicion të tij legjislacionin në fuqi dhe mekanizmat e ankesës që konsumatori disponon. Për më tepër, është identifikuar që në kuadër të mbrojtjes së konsumatorëve, Enti Rregullator i Energjisë ka të krijuar dhe një nënrubrikë me pyetjet më të shpeshta që mund të kenë konsumatorët dhe ku në dispozicion të tyre janë përgjigjet e Entit. Për më tepër, i është dhënë rëndësia e duhur, lehtësimit të kryerjes së ankesave dhe kontaktit në linjën telefonike të ERE-s duke mundësuar adresimin automatik në sesionin përkatës të këtij shërbimi, e cila gjendet lehtësisht në krahun e djathtë të ëbsite-it.

9.3 Mbikëqyrja e shërbimit konsumator të furnizuesve në treg të lirë

Me qëllim mbikëqyrjen e aktivitetit të tyre si edhe përmbushjen e standardeve të shërbimit konsumator si edhe kërkimin e informacionit sa i përket detyrimeve për raportim që kanë të licencuarit, mbështetur në aktet që ERE ka miratuar për këtë qëllim, Rregullatori ka kërkuar nga operatorët e rrjetit, informacion mbi numrin aktual të subjekteve të licencuar të aktivitetin e furnizimit aktiv apo që kanë lidhur kontrata furnizimi duke vijuar korrespondencën me 27 të licencuarit në aktivitetin e furnizimit me energji elektrike lidhur me këtë raportim, dhe rezultojnë për vitin 2022 rreth 19 të cilët kanë kthyer përgjigje nga ku vetëm 12 ushtrojnë aktivitet dhe kryesisht nuk ka ankesa të regjistruara. Sipas korrespondencës me OST sh.a. dhe grumbullimit të të dhënave, kjo e fundit raporton se furnizuesit që kanë ushtruar aktivitet në treg të lirë përgjatë këtij viti janë 12 shoqëri të cilat kanë kontrata të transaksioneve të furnizimit të konsumatorëve.

Po ashtu në zbatim të ligjit nr. 43/2015 ERE ndër të tjera ka të drejtën dhe detyrën për monitorim, kontrollim dhe inspektim ndaj shërbimeve që ofrojnë operatorët e licencuar në lidhje me detyrimet ligjore si edhe zbatimit të vendimeve dhe urdhërimeve të Rregullatorit. Bordi i ERE-s miratoi me anë të vendimit nr. 23, datë 14.02.2022 Rregulloren mbi masat e të licencuarve në aktivitetin e furnizimit për arritjen e treguesve të matjes dhe vlerësimit nga ERE të performancës së shërbimit ndaj klientit. Ky vendim ka hyrë në fuqi më datë 01.06.2022 dhe efektet për qëllime të raportimit të parë kanë përfshirë periudhën 1 qershor-31 dhjetor 2022, dhe efektet juridike nisën në janar 2023. Në rregulloren lartpërmendur përcaktohen përgjegjësitë e furnizuesve sa i përket masave që duhet të marrin me qëllim arritjen e treguesve të vlersueshëm të performancës ndaj shërbimit të klientit. Veçohet detyrimi i furnizuesve për dhënien e informacionit përmes shërbimeve telefonike, dhe çdo forme tjetër si psh vënien në dispozicion të web-faqes, çdo Qendër Kujdesi ndaj Klientit për të mundësuar përveç shërbimit edhe informacion, si edhe përgatitje formularësh/fletëpalosjesh që

përmbajnë informacion mbi shërbimin e furnizimit apo ofertat, masat me qëllim lehtësimin e personave me aftësi të kufizuara ndaj aksesimit të shërbimeve të ofruara, etj. ERE i jep një rëndësi të madhe arritjes dhe ruajtjes së standardeve me qëllim shërbimin cilësor ndaj klientit të energjisë elektrike dhe për këtë arsye ka kërkuar informacion paraprak lidhur me sa përmbushur detyrimet e parashikuara e përshkruara shkurtimisht edhe më sipër, përveç rregullores.

Për gjithë sa më sipër disa nga të licencuarit që kanë raportuar pranë EREs kanë paraqitur draftin e parë të Kodit të Menaxhimit të Ankesave dhe Kërkesave për konsumatorët e tyre të ardhshëm dhe bazuar mbi këtë të fundit do të përgatiten format standarte për ankesat dhe kërkesat e ndryshme. Rezulton se nga sa kërkuar, shumica e të licencuarve ndodhet në kushte në të cilat nuk kanë furnizuar asnjë klient fundor gjatë vitit 2022, ndaj në reference të parashikimeve të vendimit nr. 23, datë 14.02.2022 “Mbi miratimin e rregullores mbi masat e të licencuarve në aktivitetin e furnizimit për arritjen e treguesve të matjes dhe vlerësimit nga ERE të performancës së shërbimit ndaj klientit” neni 8, pika 1 ku thuhet se: Kjo rregullore nuk aplikohet për furnizuesit të cilët, gjatë një viti kalendarik, nuk kanë rezultuar në kushtet e detyrimit për raportim. Në çdo rast, furnizuesit që vendosin të ushtrojnë aktivitetin e furnizimit njoftojnë ERE-n për masat e marra për garantimin e përmbushjes së kushteve të kësaj rregullore, jo më vonë se 15 ditë nga fillimi i ushtrimit të aktivitetit të furnizimit për klientët fundorë.

9.4 Konsumatorët/vetëprodhues

Ligji 7/2017 “Për nxitjen e përdorimit të energjisë nga burimet e rinovueshme” integroi për herë të parë në vitin 2017 konceptin për vetëprodhuesit e energjisë elektrike. Qëllimi i këtij ligji është të nxitë rritjen e prodhimit të energjisë prej burimeve të rinovueshme për të siguruar një zhvillim të qëndrueshëm në Republikën e Shqipërisë, në përputhje me detyrimet në kuadër të Traktatit të Komunitetit të Energjisë. Në përputhje me skemën e matjes, një shoqëri e vogël ose e mesme apo një klient familjar mund të instalojë një kapacitet total deri në 500 kW për prodhimin e energjisë elektrike nga burime të rinovueshme si era ose dielli për të mbuluar një pjesë ose të gjithë kërkesën për energji elektrike që nevojitet për nevojat e tij dhe të injektojë energjinë e tepërt të prodhuar në rrjet.

Si detyrë e ERE-s për të monitoruar ecurinë e këtij tregu relativisht të ri janë kryer një serë korrespondencash me qëllim vlerësimin e impaktit që ka pasur kjo kategori prodhuesish në prodhimin bruto të vendit. Për këtë qëllim korrespondecat me OSSH sh.a., kanë gjeneruar të dhëna të cilat mbikëqyren e analizohen periodikisht nga ERE. Gjatë vitit 2022 ka patur rreth 141 aplikime për konsumatorët familjarë, të cilët kanë instaluar panelë fotovoltaike dhe përbëjnë 24.4 % të numrit total të konsumatorëve vetëprodhuesve të rinj gjatë kësaj periudhe. Gjatë vitit 2022 ka patur rreth 438 aplikime për konsumatorët jofamiljarë të cilët kanë të instaluar panele fotovoltaike të cilët përbëjnë 75.6% të numrit total të konsumatorëve vetëprodhues.

Aplikime per veteprodhues

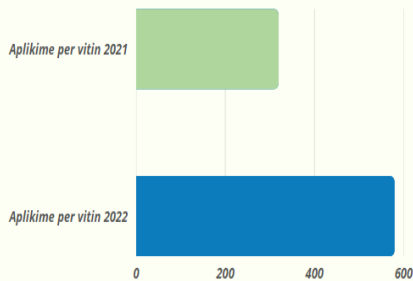

Ndërkohë që gjatë vitit 2021 ka patur rreth 206 aplikime për ushtrimin e aktivitetit të vetëprodhuesit nga ana e konsumatorëve fundorë për 113 prej tyre është miratuar aplikimi për ushtrimin e këtij aktiviteti dhe lidhjen me rrjetin nga ana e OSSH sh.a.

Nga të dhënat e grumbulluara rezulton se konsumi total nga veteprodhuesit në vitin 2022 (për 579 aplikime) sasia e prodhuar është rreth 12,713,154 kWh, ndërkohë që në vitin 2021 (për 319 aplikime) vetëprodhuesit kanë prodhuar një sasi rreth 2,674,615 kWh. Rritja e prodhimit, të energjisë elektrike nga vetëprodhuesit për vitin 2022

krahasuar me vitin 2021 shkon rreth 78%.

Sasia e prodhuar nga veteprodhuesit (ne kWh)

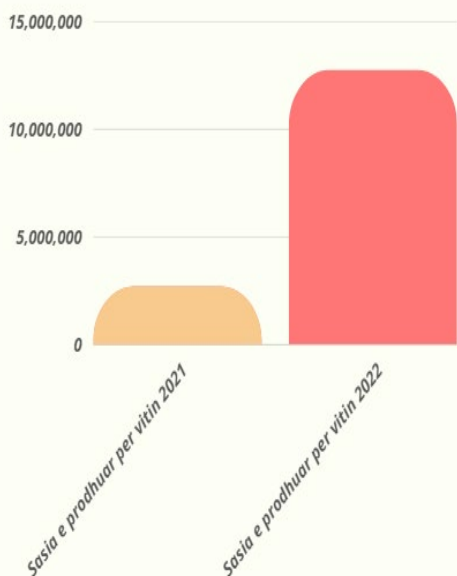

Që nga dalja e Udhëzimit nr. 3, datë 20.06.2019, të Ministrit të Infrastrukturës dhe Energjisë, “Për miratimin e procedurës së lehtësuar të autorizimit për lidhjen në sistemin e shpërndarjes të projekteve të vogla të rinovueshme për vetëprodhuesit e energjisë elektrike nga dielli” dhe nga miratimi i akteve në zbatim të tij qoftë nga ERE apo institucionet e përgjegjësive, sipas të dhënave të përcjella nga OSSH sha, rezulton se numri total i konsumatorëve që sot mbajnë statusin e vetëprodhuesve është 1025 me një kapacitet total të instaluar me 102618 kWp nga kjo kategori prodhuesish.

Nga të dhënat e përcjella nga shoqëria OSSH sh.a., ka rezultuar se Durrësi dhe Tirana janë zonat në të cilat ka patur me shumë impiante fotovoltaike të instaluar për konsumatorët vetëprodhues. Kjo lidhet me potencialin e

madh të këtyre zonave për të garantuar rendiment të njësisve prodhuese fotovoltaike për shkak të numrit të diteve me diell, të domosdoshme për këto lloj teknologjie.

Nga ana tjetër me qëllim sigurimin e një panorame më të qartë, ERE ka kërkuar informacion nga subjektet që tregëtojnë dhe instalojnë panele fotovoltaike, në lidhje me shkallën e interesit të shfaqur gjatë periudhës mars 2021-mars 2022 nga konsumatorët si edhe një vlerësim në lidhje me masën e kthimit të investimit të kryer për këto impiante.

Lidhur me sa më sipër, është përcjellë informacion nga 2 tregëtues të paneve fotovoltaike njëri prej të cilëve ka bërë me dije se impiantet e trajtuara janë konsumatorë jofamiljarë, kryesisht industri e lehtë, fasoneri dhe industri e rëndë. Shoqëria numëron mbi 20 impiante të furnizuara me kapacitet MAX mbi 3.5 MWp dhe 5 MWp, të kontraktuara dhe në proces implementimi dhe furnizimi. Një tjetër shoqëri tregëtimi e paneleve fotovoltaike, ka bërë me dije se për periudhën mars 2021-mars 2022 tregu i sistemeve fotovoltaike ka pasur një rritje të konsiderueshme. Një nga faktorët që i dha shtysë këtij sektori ishte rritja e energjisë elektrike në bursë.

Gjithashtu në kuadër të masave të marra nga qeveria shqipëtare për uljen e konsumit të energjisë nga rrjeti kombëtar, është edhe nisma për subvencionim në masën 70% të kostove nga qeveria shqipëtare për 2000 aplikues. Aplikimet për subjektet që do të ofrojnë dhe instalojnë panelet diellore për ngohjen e ujit, kanë qenë të hapura për periudhën 01.10.2022-18.10.2022. Të gjitha subjektet e interesuara duhet të dorëzonin dokumentacionin e kërkuar elektronikisht në e-mail info@eficenca.gov.al ose fizikisht pranë zyrave të AEE-së deri me datë 18.10.2022. Pas kësaj date është bërë vlerësimi i dokumentacionit nga një komision i përbashkët i MIE dhe AEE. Në fund të vlerësimit, AEE ka publikuar listën e subjekteve që janë pjesë e skemës së subvencionimit të paneleve diellore për ujin e ngohtë.

9.5 Legjislacioni sekondar për konsumatorin

Përgjatë vitit 2022 janë miratuar gjithashtu një sërë aktesh që synojnë të rregullojnë posaçërisht spektrin e të drejtave dhe detyrimeve të klientëve të energjisë elektrike.

Rregullorja mbi masat e të licencuarve në aktivitetin e furnizimit për arritjen e treguesve të matjes dhe vlerësimit nga ERE të performancës së shërbimit ndaj klientit”- Ndër të tjera, ky akt synon të informojë klientët për të bërë zgjedhje mbi bazën e informacionit të siguar, për të mbështetur të drejtat e tyre, përfshirë të drejtën e zgjedhjes së furnizuesit të energjisë elektrike. Objekti i këtyre masave për të licencuarit në aktivitetin e furnizimit, përfshin modalitetet mbi të cilat ERE mbikqyr dhe vlerëson arritjen e treguesëve të matjes të performancës së shërbimit. Qëllimi i ERE-s ndaj mbrojtjes së konsumatorit ka të bëjë me mbrojtjen e interesave të klientëve në tërësi, bazuar në një trajtim të barabartë dhe jodiskriminues përmes procedurave ligjore e transparente. Gjithashtu dhe monitorimin e kontrollin të shërbimeve që ofron i licencuari ndaj klientëve të energjisë elektrike.

Disa ndryshimin e vendimit të ERE-s nr. 181, datë 23.11.2016, “Për disa ndryshime në Vendimin nr. 104, datë 23.06.2016, të Bordit të ERE, “Mbi përcaktimin e metodologjisë së vlerave referuese në rast se të dhënat e matjes janë përkohësisht të padisponueshme dhe të paarritshme, si dhe mbi shfuqizimin e vendimeve të ERE nr. 49, datë 21.10.2004 dhe nr. 146, datë 24.12.2013” Me anë të vendimit nr.104, datë 23.06.2016, ERE ka miratuar metodologjinë e vlerave referuese, në të cilin parashikohet se në rastet kur të dhënat e matjes janë të padisponueshme, do të merret për referencë në përllogaritjen e konsumit të energjisë elektrike, 3 vitet e fundit të të njëjtit muaj. ERE pas shqyrtimit si dhe vlerësimit të implementimit të këtij akti të ri, vendosi që vlerat referuese për vitin 2022 e në vazhdim, do të përllogariten në bazë të të njëjtin muaj të vitit të

mëparshëm, duke vlerësuar që të gjithë treguesit dëshmuar se është më afër realitetit. Për këtë të fundit, u konsiderua dhe analiza krahasimore të ankesave të regjistruara përgjatë aplikimit, mbi modalitetin e përlllogaritjes së faturimit.

Disa shtesa dhe ndryshime në Vendimin e ERE-s nr. 60, datë 25.02.2021, “Mbi miratimin e standardeve të trajtimit të ankesave të klientëve të energjisë elektrike dhe gazit natyror nga të licencuarit në aktivitetin e furnizimit”. Në vijim të kësaj rregulloreje miratuar nga Bordi i ERE-s gjatë vitit 2021, pas propozimeve të shoqërisë OSSH sh.a., u detajuan më tej kriteret e përcaktuara në aneksin e rregullores mbi modalitetin e raportimeve të të licencuarëve. Objekti i këtyre standardeve është përcaktimi i kushteve të përgjithshme për trajtimin e ankesave dhe kërkesave të klientëve të energjisë nga të Licencuarit për Aktivitetin Furnizimit të Energjisë.

Objektivat strategjikë të ERE për vitin 2021, sipas planit të masave për zbatimin e objektivave strategjikë të ERE për periudhën 2021 – 2023 si dhe përditësimi planit të masave për objektivat strategjikë të ERE-s për vitet 2022 – 2023 Përgjatë vitit 2022, ndjekja e objektivave strategjikë ka vijuar sipas parashikimeve të aktit sipërcituar. Në këtë akt të rëndësishëm përcaktohen në mënyrë të qartë objektivat, detyrat, afatet për zbatimin dhe ndjekjen e vazhdueshme të objektivave 3-vjeçare të parashikuara nga ERE. Ndër detyrat e ngarkuara në këtë dokument që adresojnë drejtpërdrejtë problematikat e konsumatorëve, janë:

Organizimi i tryezave të bashkëpunimit me zyrat e konsumatorit në bashkitë e vendit, si dhe organizatat e krijuara për këtë qëllim, kanë të bëjnë me takime në të cilat parashikohet të prezantohet kuadri ligjor, që rregullon sektorin e energjisë elektrike si dhe rolin e ERE në adresimin e problematikave të konsumatorit.

Organizim trajnimi për grupe interesi me objekt “Informimin mbi të Drejtat e Konsumatorit që konsiston në rolin e institucioneve të ndryshme sa i përket mbrojtjes së konsumatorit, dukë përfshirë të drejtat dhe detyrimet e këtyre të fundit. Si pjesë të fushatës informative lidhur me të drejtat e konsumatorit bëjnë pjesë broshurat informative, si dhe mundësitë e aksesit në informacion të konsumatorëve.

Vënia në funksion e numrit të gjelbër për informimin e konsumatorit siguron një komunikimin pa kosto ndërmjet konsumatorit dhe ERE, me anë të së cilës ofrohet asistencë dhe informacion në lidhje me statusin, e më tej trajtimin e ankesës apo çdo paqartësi të krijuar.

Standardet e matjes për cilësinë e furnizimit dhe performancës së sigurisë së rrjetit

Standardet e matjes për cilësinë e furnizimit dhe performancës së sigurisë së rrjetit të shpërndarjes

Bordi i ERE me vendimin nr. 97/2021 ka miratuar Treguesit e Matjes për Cilësinë e Furnizimit dhe Performancës së Sigurisë së Rrjetit të Shpërndarjes për vitin 2021. Nga ana e OSSH sh.a janë përcjellë në ERE raportet periodike në lidhje me treguesit për cilësinë e shërbimit të shpërndarjes së energjisë elektrike sikurse përcaktohet në Rregulloren për kriteret standarde të cilësisë së shërbimit të

furnizimit dhe performancës së sigurisë së rrjetit të shpërndarjes së energjisë elektrike, miratuar me vendimin nr. 181/2017 të ERE-s, ashtu si dhe vendimit nr 97/2021. Qeveria Shqiptare me VKM-në nr. 584, datë 08.10.2021, “Për Shpalljen e Gjendjes së Emergjencës në Furnizimin me Energji Elektrike”, e ndryshuar me VKM nr. 650, datë 10.10.2022 vendosi shpalljen e gjendjes së emergjencës në furnizimin me energji elektrike, efektet e së cilës janë shtyre deri më 31 dhjetor 2022. Vendimmarrja e më sipërme, veç të tjerash mbështetet edhe në parashikimet e pikës 4, të nenit 90, të ligjit nr.43/2015, i ndryshuar, ku sanksionohet se: “Të licencuarit nuk janë përgjegjës për sanksionet e ardhura si rezultat i ndërprerjes ose kufizimit të energjisë elektrike, për rastet e parashikuara në pikën 1, të këtij neni, përveç rasteve kur situata e emergjencës vjen si rezultat direkt i fajit të të licencuarit”.

Kriteret standarde të cilësisë së shërbimit të furnizimit të rrjetit të shpërndarjes mbeten të pandryshuara për vitin 2022 me treguesit në fuqi të miratuara me vendimin nr. 97/2021 të Bordit të ERE-s.

Këto tregues merren në shqyrtim të ndarë sipas zonave urbane dhe rurale.

Krahasim i Performances se OSSH sh.a ne TL+TM+TU 2020-2021 Lidhur me Treguesit Kryesore SAIFI, SAIDI, CAIDI

	SAIFI		SAIDI		CAIDI	
	Nr. i Konsumatoreve te prekur nga nderprerjet/ Nr. Konsumatoreve Gjithsej	Nr. i oreve te nderprerjeve gjithsej / Nr. Konsumatoreve Gjithsej	Nr. i oreve te nderprerjeve gjithsej /Nr. Kons. Te prekur nga nderprejet	Nr. i oreve te nderprerjeve gjithsej /Nr. Kons. Te prekur nga nderprejet	Nr. i oreve te nderprerjeve gjithsej /Nr. Kons. Te prekur nga nderprejet	Nr. i oreve te nderprerjeve gjithsej /Nr. Kons. Te prekur nga nderprejet
	2021	2022	2021	2022	2021	2022
Janar	3.42	2.65	7.4	4.36	2.18	1.65
Shkurt	2.76	2.68	5.6	6.43	2.04	2.4
Mars	1.98	2.38	4.27	5.51	2.16	2.32
Prill	1.65	3.65	2.73	5.57	1.65	1.58
Maj	1.7	2.36	2.89	4.1	1.7	1.74
Qershor	2.22	2.49	3.52	3.92	1.59	1.57
Korrik	2.3	2.16	4.02	3.02	1.75	1.59
Gusht	2.0	2.40	3.28	3.41	1.64	1.40
Shtator	1.92	2.49	3.15	4.35	1.64	1.42
Tetor	2.67	1.80	5.15	3.38	1.9	1.87
Nentor	2.65	2.89	5.32	5.26	2.01	1.82
Dhjetor	3.31	2.97	6.69	4.47	2.02	1.61
GRAND TOTAL	28.50	31.16	53.95	54.68	1.89	1.75

Sa i përket SAIFI-t apo Indeksit të Frekuencës Mesatare të Ndërprerjeve, vlera e tij rezulton të jetë 31.16 orë. Vlera e përcaktuar nga ERE për SAIFI (Indeksit të Frekuencës Mesatare të Ndërprerjeve) me vendimin nr. 97/2021 është 25.08 orë.

Për SAIDI apo Indeksi i Kohëzgjatjes Mesatare të Ndërprerjeve vlera e tij rezulton të jetë 54.68 për vitin 2022. Vlera e përcaktuar nga ERE për SAIDI (Indeksit të Kohëzgjatjes Mesatare të Ndërprerjeve) me vendimin nr. 97/2021 është 47.17 orë.

Sipas raportimeve të OSSH sh.a., viti 2022 krahasuar me 2021 ka rritje nga 19 % në 23% në peshën specifike që zënë ndërprerjet nga kushtet atmosferike në performancë totale të rrjetit. Siç

identifikohet nga studimet e raportuara OSSH sh.a. në periudhën Janar-Dhjetor 2022 treguesit nuk kanë ndjekur tendencën në ulje që kanë pasur gjatë periudhave vjetore deri në vitin 2020, por kanë pësuar ngritje për shkak të kohës së keqe me gjithë masat tekniko-organizative të marra nga ana e OSSH sh.a, ku ka pasur kushte ekstreme të motit, shoqëruar kjo me temperaturë të ulëta, erëra të fuqishme dhe përmbytje, që ka sjellë stakime të shumta në rrjet.

Sipas deklarimeve të OSSH sh.a., zonat rurale dhe ato të thella ku dominon rrjeti ajror 6/10kV numri i ndërprerjeve është ende i lartë dhe kjo ndikon ndjeshëm në treguesit e vazhdueshmërisë së furnizimit total të rrjetit të shpërndarjes, duke zënë gati 80% të totalit. Në këto zona qendrueshmëria e rrjetit edhe pse ka përmirësim është ende e ulët, gjë që reflektohet tek numri i madh i fiderave të dëmtuar në rrjetin shpërndarës gjatë kohës së keqe.

OSSH sh.a., raporton se numri i ndërprerjeve nga subjektet e treta vazhdon të jetë e vështirë të përcaktohet në veçanti në nivelin e tensionit të ulët TU, numër i cili nuk përfshin ndërprerjet e shkaktuara nga kabinat private që furnizojnë klientët familjarë, sepse në këto raste është e vështirë për të evidentuar për shkaqet e përmendura dhe problematikat me pronësinë e kabinave private dhe sigurisht sikurse ndikon në llogaritjen e SAIDI dhe SAIFI. Këto raste kalojnë si ndërprerje të pergjegjësisë së OSSH sh.a duke deformuar shkaku e ndërprerjes.

Treguesit e realizuar në vlerat e llogaritura mbartin marzh gabimi për arsyet e mëposhtme: Sistemi i përdorur për vlersimin e vazhdueshmërisë së furnizimit sikurse deklaruar nga OSSH sh.a., mbart risqe

për marrjen e rezultateve, pasi gjithë informacioni rregjistrohet dhe llogaritet në mënyrë manuale. Peshën më të madhe në marzhin e gabimit në rrjetin e pamonitoruar do ta japë raportimi dhe mbledhja nga terreni: i të gjithë ndërprerjeve në rrjet, proces i cili megjithë masat e mara për ta minimizuar vazhdon ende. Ky proces është vështirë të verifikohet kryesisht në rrjetin TM i cili nuk ka nr e për monitorime. Raportimi me telefon dhe më pas regjistrimi në librin e bisedimeve operative, mungesa e infrastrukturës, mungesa e valëve telefonike në zona të ndryshme ndikojnë në akumulimin e këtij marzh gabimi.

Në rritjen e ruajtjen e standardeve të cilësisë, një rol jo të vogël luan edhe instalimi i një sistemi të sigurt matjeje. Nga ana e OSSH sh.a bëhet me dije se sistemi i matjes është implementuar në masën 100% në rang vendi. Ndërkohë sa i përket instalimit të sistemeve inteligjente të matjes, hapat e hedhur në këtë drejtim, kanë ecur me ritëm të ulët, edhe për shkak të investimeve masive që kërkojnë nga ana e Operatorit të rrjetit. Matësi inteligjent mund të informojë menjëherë operatorin e Rrjetit nëse ka një ndërprerje të energjisë në një zonë të caktuar, çka bën që operatori i rrjetit të mund të reagojë në një kohë më të shpejtë në rikthimin e shërbimit apo korigjimin e defektit.

Standardet për cilësinë e furnizimit dhe performancën e sigurisë së rrjetit në sistemin e transmetimit të energjisë elektrike

Bordi i ERE-s me vendimin nr. 207, datë 18.12.2017, ka miratuar “Rregulloren për cilësinë e furnizimit dhe performancën e sigurisë së rrjetit në sistemin e transmetimit të energjisë elektrike”, e cila parashikon detyrimin e shërbimit publik të Operatorit të Sistemit të Transmetimit (OST sh.a.) që të përmbushë standardet e cilësisë së furnizimit të specifikuara nga Kodi i Rrjetit të Transmetimit dhe nga kjo Rregullore.

Me propozimin e OST sh.a., duke parë trendin e përmirësimit të treguesve të cilësisë dhe duke ju përmbajtur vlerave të miratuara me vendimin nr. 255, datë 21.12.2020, Bordi i ERE vendosi të miratoj Treguesit e kritereve standarde të cilësisë së shërbimit të transmetimit të energjisë elektrike për vitin 2022. Nga ana e OST sh.a., janë përcjellë me korrektësi të dhëna në bazë 3 mujore mbi ecurinë e këtyre treguesve në përputhje me vendimin nr. 244, datë 02.12.2021 për Treguesit e kritereve standarde të cilësisë së shërbimit të transmetimit të energjisë elektrike për vitin 2022.

Tabela më poshtë: *Treguesit e Matjes për Cilësinë e Furnizimit dhe Performancës së Sigurisë së Rrjetit të Transmetimit gjatë 4 tremujorëve të 2022, Performanca e Vitit 2022 në vështrim të Standardeve të miratuara nga ERE për vitin 2022.*

STANDARDED E CILESISE TE OST SH.A.PER 2022
STANDARDED E MIRATUARA NGA ERE PER 2022

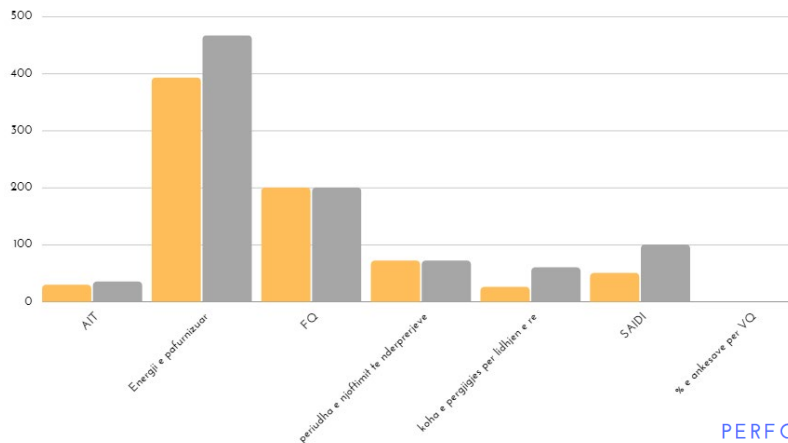

Në të djathtë, paraqitet në formë grafike analitike Performanca e OST sh.a. për vitin 2022 krahasuar me Standardet e miratuara nga ERE për OST sh.a. për vitin 2021 me vendimin e Bordit nr. 255/2020.

Këto tregues sikurse vërejmë edhe më sipër janë konform Vendimit të ERE nr. 244/2021, e disa prej tyre, rezultojnë të përmirësuar. Vërejmë se parametrat me lart si *Koha Mesatare e Ndërprerjes së Furnizimit me Energji Elektrike është ulur në 29.58 min nga 35 të përcaktuara në vendim, ashtu dhe Energjia e pafurnizuar duket shumë e përmirësuar në vlerat 392 MËh nga 467 MWh të miratuar. Gjithashtu tregues të rëndësishëm si SAIDI (Indeksi i Kohëzgjatjes Mesatare të Ndërprerjeve) vijon të ulët edhe këtë vit në 50.43 min nga 100 të miratuara në vendimin e ERE. Vlera e këtij treguesi rezulton gati e përgjysmuar edhe nga vet propozimi i OST sh.a. për vitin 2022. Sikunder, Koha e Nevojshme për t'ju Përgjigjur Kërkesave për Lidhje të Reja është ulur në 26 ditë faktike, apo gjysma e kohës së miratuar nga ERE me propozimin e operatorit për vitin 2022.*

PERFORMANCA PËR VITIN 2022
STANDARDET E MIRATUARA NGA ERE PËR
VITIN 2022

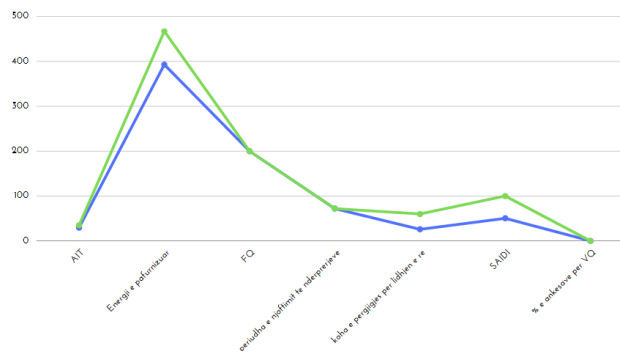

	KPI 2022	KPI 2021	KPI 2020	KPI 2019
Koha Mesatare e Ndërprerjes së Furnizimit me Energji Elektrike (AIT)	9.58 min	28.76 min	35 min	35 min
Energjia e pa Furnizuar (ENS)	392.731 MËh	433.035 MËh	463.53 MËh	467.87 MËh
Periudha e Njoftimit të Ndërprerjeve të	72 orë	72 orë	72 orë	72 orë

Planifikuara në Sistemin Transmetimit				
Koha Nevojshme për t'ju Përgjigjur Kërkesave për Lidhje të Reja	26 ditë	32 ditë	60 ditë	60 ditë
Indeksi Kohëzgjatjes Mesatare të Ndërprerjeve (SAIDI)	50.43 min	70.31 min	71 min	104 min
Cilësia Tensionit (VQ)	Brenda diapazonit: - 10%, +11.8	Brenda diapazonit: - 10%, +11.8.	Brenda diapazonit: - 10%, +11.8.	Brenda diapazonit: - 10%, +11.8.
Përqindja Ankesave për Cilësinë e Tensionit	Nuk ka	Nuk ka	Nuk ka	Nuk ka

Figura 106 Treguesit e Matjes për Cilësinë e Furnizimit dhe Performancës së Sigurisë së Rrjetit të Transmetimit

Si më sipër, OST ka raportuar Key Performance Indicator (Treguesit kryesorë të performancës) në mënyrë tabelare, të përfshirë janë parametrat nga viti 2019 deri në 2022.

Gjithashtu, evidentojmë se këto tregues gjatë vitit 2022 janë përmirësuar ndjeshëm krahas viteteve të mëparshme.

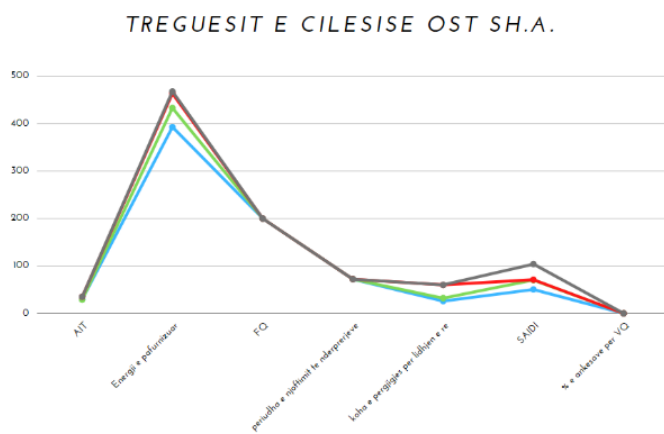

Në krah është paraqitur një grafik-analitik i treguesve të cilësisë gjatë 4 viteve të fundit. Nga konstatimet e kryera, për vitin 2022 parametrat e cilësisë që lidhen me, energjinë e pafurnizuar, kohen e Nevojshme për t'ju Përgjigjur Kërkesave për Lidhje të Reja janë përmirësuar ndjeshëm me vitet e kaluara, ndërkohë që rezultojnë me ulje qartazi indeksi i kohëzgjatjes mesatare të ndërprerjes (SAIDI) nga 70.31 min në 50 min, çka rezultojnë në një përmirësim sikurse paraqitet në grafikun në të majtë. I vetmi tregues që ka patur pak rritje

krahasuar me vitin 2021 është kohëzgjatja mesatare e ndërprerjes, që rritet në vlerën 29.58 min. Kjo rritje nuk ndikon tek i licencuari në përmbushjen e standardeve të miratuara nga ERE me vendimin nr. 244/2021.

Akesi në rrjetin e shpërndarjes dhe rrjetin e transmetimit

Në reference të Ligjit 43/2015 Për Sektorin e Energjisë Elektrike, dhe të Rregullores për lidhjet e reja në sistemin e shpërndarjes miratuar me vendimin Vendimin Nr.166, datë 10.10.2016, të Bordit të ERE, e ndryshuar me Vendimin Nr.177, datë 08.11.2016 dhe Vendimin Nr. 133, datë 06.06.2022 të Bordit të ERE, Operatori i Sistemit të Shpërndarjes rregullon marrëveshje me përdoruesit e sistemit të shpërndarjes të cilët kërkojnë të realizojnë një lidhje të re ose të modifikojnë lidhjet e tyre ekzistuese në Sistemin e Shpërndarjes, të përcaktojë procedurat, afatet dhe tarifat për kryerjen e këtij shërbimi nga ana e OSSH sh.a. si dhe të realizojë një unifikim të cilësisë së punimeve, standardeve dhe karakteristikave teknike të lidhjeve të reja në rrjetin e shpërndarjes së energjisë elektrike.

Sa i përket aksesit në rrjetin e shpërndarjes, gjatë vitit 2022, rezulton se ka patur një total prej 21157 aplikime për lidhje të reja apo shtesë fuqie në rrjetin e shpërndarjes, prej të cilave 17927 janë aplikime për Lidhje të Re 3230 aplikime për Shtesë Fuqie. Në krahasim me vitin 2021, grand totali i aplikimeve është rritur me afro 20%, respektivisht aplikimet vetëm për lidhje të re shkojnë nga 14108 aplikime në 2021 në 17927, 22% ndërsa aplikimet për shtesë fuqie shkojnë nga 2900 për vitin 2021 në 3230 rreth 11%.

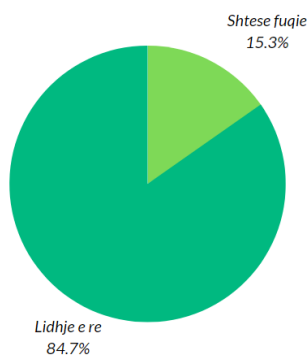

Siç evidentohet edhe nga grafiku në krahë 84.7% të aplikimeve zënë vend aplikimet për Lidhjet e Reja dhe 15.3% aplikimet për Shtesë Fuqie.

Sikurse edhe në vitin 2021, Tirana, Durrësi dhe Shkodra, vazhdojnë të zënë pjesën më të madhe të aplikimeve për lidhje të reja, për çdo kategori. Kukësi vazhdon të mbetet rajoni me më pak aplikime për lidhje të reja në rrjet.

Në kuadër të aplikimeve totale për vitin 2022, OSSH sh.a. ka dhënë dhe statusin e këtyre aplikimeve, ndër të tjera statusi i përfunduar ze gjysmën e totalit të këtyre aplikimeve me 12634, ndërsa rastet e refuzuara janë 1048.

Arsyet e aplikimeve të refuzuara gjatë vitit 2022 vijnë nga mbeten të njëjtat me ato të vitit 2021: Mungesë Dokumentacioni; Nuk është kryer pagesa e preventivit për një kohë të gjatë; aplikanti rezulton debitor; objekti për të cilin është aplikuar është i papërfunduar; probleme mbi pronësinë.

Një pjesë e rëndësishme e ushtrimit të aktivitetit nga ana e OST sh.a. sa i përket detyrimeve për zbatimin e Kushteve të Licencës për shërbimin e Transmetimit është edhe zbatimi i kushteve dhe afateve të parashikuara në “Rregulloren e Procedurave për Lidhjet e Reja dhe Modifikimin e Lidhjeve Ekzistuese me Rrjetin e Transmetimit”, të miratuar më vendimin e Bordit të ERE, nr. 87, datë 20.04.2018. Për këtë qëllim ERE ka kërkuar nga OST informacion të detajuar lidhur me aplikimet e regjistruara në OST sh.a. për Lidhje të Reja në Sistemin e Transmetimit, afatet procedurale të ndjekura për miratimin apo refuzimin e secilit aplikim si edhe në rastet e refuzimit arsyet e këtij refuzimi, numrin e njëjësive gjeneruese që janë vënë në operim.

Sa i përket aksesit në Rrjetin e Transmetimit, vërejmë se në krahasim me vitin 2021, kemi rritje të numrit të aplikimeve nga 27 në 117 aplikime për lidhje të reja, rreth 4 here me shumë se në vitin 2021. Sa për çështjen e njëjësive gjeneruese janë vënë në operim 2 burime në vitin 2021, kurse në 2022 vetëm 1 njësi gjeneruese.

Gjatë 2022 ka patur 4 aplikime për “Gjenerues Hidrik, nga të cilat është realizuar 1 marrëveshje lidhjeje”; 92 aplikime për “Gjenerues Solar”, realizuar 2 marrëveshje; 19 aplikime për “Gjenerues Eolik”, asnjë marrëveshje e realizuar; dhe 2 aplikime për “Gjenerues Termik”, me asnjë marrëveshje të realizuar. Në krahasim me vitin 2021 është shtuar kërkesa dhe interesi për aplikim dhe marrëveshje lidhje në rrjetin e transmetimit për të gjitha burimet e reja të prodhimit të energjisë elektrike.

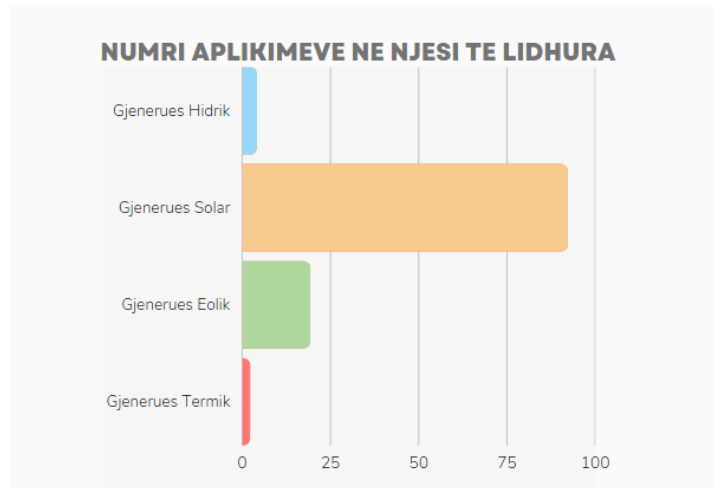

Sikundër përmendem, në vitin 2021 ka patur 1 aplikim të miratuar për “Gjenerues Hidrik”; 14 aplikime për “Gjenerues Solar”; 12 aplikime për “Gjenerues Eolik”; dhe asnjë aplikim për “Gjenerues Termik”.

Për sa i përket afatit ligjor për kthim-përgjigje (60 ditë kalendarike) sipas “Rregullores të Procedurave për Lidhjet e Reja dhe Modifikimin e Lidhjeve Ekzistuese me Rrjetin e Transmetimit”, OST sh.a., ka përcjellë përgjigjet brenda afatit kohor, përcaktuar në rregullore përjashtuar 4 raste të cilat mbeten ende në proces.

Sa i përket vlerësimeve të aplikimeve sipas raportimeve të OST sh.a. rezultojnë se Opinioni Paraprak zë peshën me të madhe 70% të totalit të aplikimeve të përcjella për periudhën janar dhjetor 2022. Nga evidentimet e kryera me raportin vjetor 2021, opinion paraprak ka zënë peshën kryesore dhe vjet me 63% të rasteve.

9.6 Monitorime të të licencuarve në aktivitetet e shërbimit publik

Gjatë vitit 2022 ERE ka zhvilluar 5 monitorime pranë të licencuarve, me qëllim mbikqyrjen e përmbushjes së detyrimeve të këtyre të fundit sa i përket zbatimit të parashikimeve të akteve rregullatore që lidhen me cilësinë e shërbimit ndaj klientit.

Monitorim i FSHU sh.a., për afatet dhe procedurat e Trajtimit të ankesave i cili u realizua lidhur me zbatimin e afateve dhe procedurave të trajtimit të ankesave të regjistruara në FSHU sh.a, gjatë vitit 2021 me objekt zbatimin e afateve dhe procedurave të trajtimit të ankesave të regjistruara në FSHU sh.a, gjatë viti 2021 nga të gjitha burimet. Nga ana e ERE-s u verifikuan praktikatat që lidhen me çështje si: mbifaturimin i energjisë elektrike, dëm ekonomik, faturimin me vlerë referuese, ankesat të ndryshme që kanë të bëjnë me faturim pas pezullimit të energjisë elektrike, mënyrat e pagesave të faturimit, faturat origjinale apo dhe kohën e hapjes së kontrates dhe një rast riaktivizimi kontrate. Sipas gjetjeve të ERE-s, ka rezultuar se nga ana e shoqërisë FSHU sh.a., dokumentacioni i trajtimit të ankesave është i mbajtur konform përcaktimeve të specifikuara në “Standardeve të trajtimit të ankesave të klientëve të energjisë elektrike nga të licencuarit për aktivitetet e shpërndarjes dhe furnizimit me pakicë të energjisë elektrike”, miratuar me Vendimin e Bordit të ERE-s nr. 60, datë 25.02.2021. Për sa i përket zbatimit të afateve dhe procedurave të trajtimit të ankesave të klientëve të

energjisë elektrike, vërejmë një angazhim të madh të shoqërisë FSHU sh.a, në drejtim të zgjidhjes së problematikave lidhur me ankesat e klientëve. Grupi i punës pasi ushtroi kontrollin në shoqërinë FSHU sh.a., dhe pasi analizoi të dhënat e mbledhura e të vëzhguara, ka konkluduar e rekomanduar për të licencuarin, që të marrë masa për trajtimin në afat të ankesave për të gjithë klientët e energjisë elektrike, duke respektuar përcaktimet e vendosura në “Standardet e trajtimit të ankesave të klientëve të energjisë elektrike nga të licencuarit për aktivitetet e shpërndarjes dhe furnizimit me pakicë të energjisë elektrike”, miratuar me Vendimin e Bordit të ERE-s. Marrjen e masave për optimizimin e platformës së kujdesit ndaj klientit, me qëllim informimin e Klientit mbi statusin aktual të problemit të reklamuar si dhe vënien në dijeni të klientit për zgjidhjen e ankesës. Përcjelljen e kthim përgjigjes me shkresë klientit për zgjidhjen e ankesës, si dhe FSHU sh.a., duhet t’i bëjë të ditur ankuesit të drejtën për të ankimuar vendimin e tij në ERE

Monitorimi i OST sh.a., në lidhje me afatet, procedurat dhe ankesat për lidhje të reja në transmetim i cili u realizua me qëllim monitorimin e Shoqërisë OST sh.a., në drejtim të sigurimit të aksesit të palëve të treta në përputhje me kërkesat e ligjit 43/2015 “Për Sektorin e Energjisë Elektrike”, i ndryshuar, si dhe Rregullores së Proçedurave për Lidhjet e Reja si dhe Modifikimin e Lidhjeve Egzistuese në Rrjetin e Transmetimit, miratuar me Vendim të Bordit të ERE-s nr. 87 dt. 20 Prill 2018, procedurat e ndjekura si dhe respektimin e afateve të shqyrtimit të aplikimit, miratimit dhe realizimit të lidhjes së re, përfshirë këtu edhe trajtimin e ankesave nga aplikuesit për lidhje të reja. Grupi i punës në përfundim të këtij monitorimi nuk ka konstatuar ndonjë parregullsi apo shmangie nga dispozitat ligjore dhe ato nënligjore që administrojnë modalitetet e lidhjeve të reja dhe modifikimin e atyre egzistuese në sistemin e transmetimit.

Monitorim i OSSH sh.a., me objekt mbikqyrjen e standardeve të arritura të cilësisë së shërbimit të furnizimit dhe performancës së sigurisë së rrjetit të shpërndarjes së energjisë elektrike për periudhën janar 2021- mars 2022. Me anë të vendimit nr. 97, Datë 07.04.2021 ERE ka miratuar Standartet e Cilësisë Mbi kriteret standarde të cilësisë së shërbimit të furnizimit dhe performancës së sigurisë së rrjetit të shpërndarjes së energjisë elektrike për vitin 2021. Nga ana e ERE u ushtroi kontrolli për të verifikuar arritjen e këtyre standarteve, implementimin në terren të masave të parashkuara në rregulloren e sipërcituar por duke qenë se ky monitorim u zhvillua në kushtet e shpalljes së Gjendjes së emergjencës ku sipas Vendimit të Këshillit të Ministrave nr. 256, datë 29.04.2022, “Për disa ndryshime në vendimin nr. 584, datë 08.10.2021, Për shpalljen e gjendjes së emergjencës në furnizimin me energji elektrike” është vendosur: Pika 5 e VKM-së nr. 584/2021 ndryshohet si në vijim: “Gjëndja e emergjencës në furnizimin me energji elektrike i shtrin efektet deri më 31 dhjetor 2022, gjetjet e këtij monitorimi do të vlerësohen si pjesë e një monitorimi të ri I cili të përfshijë periudhën gati 2 vjecare, gjatë së cilës OSSH sha ashtu si dhe operatorë të tjerë kanë qenë nën impaktin e krizës globale të sistemit energjitik.

Monitorimi OST sh.a. i realizuar pranë OST sh.a., pati si objekt standartet e arritura të cilësisë së furnizimit dhe performancës së sigurisë së rrjetit të transmetimit të energjisë elektrike për periudhën Janar 2021-Mars 2022. Pas përpunimit të të dhënave nga ERE evidentohet respektimi i detyrimit të mbajtjes së tensionit brenda parametrave të lejuara sipas rregullores së ERE-s dhe kodit të

transmetimit për gjitha elementet që parashikojnë këto akte. Grupi i punës në përfundim të këtij monitorimi ka vlerësuar dhe rekomanduar për shoqërinë OST sh.a; Sistemi SCADA/EMS duhet të plotësohet me të dhënat nga të gjithë elementet e rrjetit 110/220/400kV, me qëllim sigurimin e një observimi sa më të plotë të rrjetit si dhe për të patur input të plotë në aplikacionet e rrjetit (EMS). Lidhur me këtë, OST sh.a. duhet të analizojë të gjitha mundësitë e nevojshme dhe të planifikojë zgjerimin dhe plotësimin me të dhëna të sistemit SCADA/EMS, në mënyrë që këto të dhëna të merren dhe të përpunohen në kohë reale si dhe të mos lejojë hapsira për kontestim nga palët; OST sh.a duhet të vijojë me planifikimin e investimeve bazuar në kriteret e prioritarizimit dhe të ndikimit të përmirësimit të treguesve të cilësisë së shërbimit për rehabilitimin e rrjetit kryesisht të rikonstruksionit të nënstacioneve të saj në drejtim të plotësimin të rregullt të trakteve primare të nënstacioneve kryesisht të eliminimit të thikave dhe vendosjes së çelsave dhe të elementeve të tjerë të domosdoshëm për të mundësuar lidhjen e këtyre nënstacioneve në sistemin SCADA te OST sh.a.

OST sh.a duhet të vlerësojë mundësinë e automatizimit të procesit të marrjes dhe përpunimit të të dhënave dhe llogaritjes së tyre me anë të një softueri me qëllim rritjen e transparencës dhe besueshmërisë së të dhënave dhe efikasitetit të indikatorëve kryesorë. OST sh.a duhet të bëjë vlerësim të plotë tekniko-ekonomik për implementimin e plotë të Rregullores për cilësinë e furnizimit dhe performancës e sigurisë së rrjetit në sistemin e transmetimit të energjisë elektrike, miratuar me Vendim të Bordit të ERE-s Nr. 207 dt. 18.12.2017, duke përfshirë edhe dispozitat për kompensimet financiare.

ERE pasi analizoi të dhënat e disponuara dhe pas inspektimit në OST sh.a., konkludoi se, nuk vërejtë ndonjë parregullsi apo shmangie nga dispozitat ligjore apo nënligjore në fuqi.

Monitorimi lidhur me detyrimet dhe raportimet periodike si dhe mbikqyrjen e zbatimit të detyrave që rrjedhin për të licencuarin nga Vendimi i Bordit të ERE-s, nr. 201/2018, i rishikuar me vendimin nr. 217/2020 “Mbi rishikimin e Planit të Masave për Operatorin e Shpërndarjes së Energjisë Elektrike OSHEE sh.a., për respektimin e të drejtave të klientëve të furnizimit me energji elektrike. Plani i masave është një akt i rëndësishëm i miratuar me vendimin e bordit të ERE-s, nr. 201/2018 dhe i rishikuar me vendimin nr.217/2020 si detyrë e lënë nga Kuvendi. ERE në mënyrë të vazhdueshme cdo vit ka ushtruar monitorim për mbikqyrjen e arritjeve të parashikuara në planin e masave. Rezulton se vit pas viti shoqëria FSHU SH.A sh.a., i ka përmisuar masat e parashikuara në Planin e masave por ende nuk mund të themi që masat e parashikuara janë të arritura në masën 100% nga ana e tyre. Nga ana e FSHU SH.A sh.a., ka pasur mungesa në raportimin periodik të ecurisë së implementimit të masave të parashikuara në planin e masave.

Monitorimin i shoqërisë FSHU sh.a. u realizua lidhur me detyrimet dhe raportimet periodike si dhe mbikqyrjen e zbatimit të detyrave që rrjedhin për të licencuarin nga Vendimi i Bordit të ERE-s, nr. 201/2018, i rishikuar me vendimin nr. 217/2020 “Mbi rishikimin e Planit të Masave për Operatorin e Shpërndarjes së Energjisë Elektrike OSHEE sh.a., për respektimin e të drejtave të klientëve të furnizimit me energji elektrike”. Lidhur me këtë monitorim është konkluduar se përgjithësisht shoqëria ka zbatuar detyrimet e parashikuara në lidhje me zbatimin e “Planit të Masave”, të miratuar me vendimin e Bordit të ERE-s nr. 201, datë 03.09.2018, i ndryshuar. Në vijim ERE parashtrou rekomandimet, mbi gjetjet e grupit të punës ku shoqëria FSHU sh.a. duhet të zbatoj me përpikmeri, Kushtet e Përgjithshme të Kontratës së Shërbimit Universal të Furnizimit me Energji Elektrike për Klientët Fundorë, miratuar me vendimin e Bordit të ERE nr. 15, datë 10.01.2018, dhe në vecanti

përcaktimet e pikës 16.4 të cilat përcaktojnë se: “Klienti fundor mund të kundërshtojë në çdo kohë faturën e lëshuar nga Furnizuesi por jo me vonë se 1 vit nga data e lëshimit të saj, si në rast kur dyshon në saktësinë e faturimit, gabime të tjera të konstatuara në faturë apo pasaktësi në sistemin e matjes” pasi këto ankesa në vecanti lidhen me element financiar. Më tej ERE rekomandoi që faqja e internetit të FSHU sh.a., të harmonizojë një informacion të berë publik në faqen ëeb të shoqërisë FSHU sh.a., me faqen web të OSHEE sh.a., pasi kjo e fundit përmban informacion më të detajuar. Gjithashtu FSHU sh.a., duhet të vijojë punën për të lehtësuar aksesin dhe shërbimin për personat me aftësi të kufizuara dhe të tjerët me nevoja specifike, si dhe të sigurojë çdo ndihmë që mund të jetë e nevojshme për personat që kanë aftësi të kufizuara. Së fundi ERE ka rekomanduar që shoqëria FSHU sh.a., duhet të vijojë punën për reflektimin (zgjerimin) e të dhënave në faturë që ligji i energjisë elektrike, apo edhe aktet e nxjerra në zbatim të tij, kanë parashikur si detyrim për të gjithë furnizuesit. ERE do të monitorojë punën e Furnizuesit të Shërbimit Universal kundrejt standardeve të vendosura në aktet rregullatore dhe në përputhje me detyrat sipas këtij plani masash. ERE do të monitorojë punën e Furnizuesit të Shërbimit Universal kundrejt standardeve të vendosura në aktet rregullatore dhe në përputhje me detyrat sipas këtij plani masash. Plani i masave është një proces i vazhdueshëm ku ERE mbikëqyr zbatimin e këtyre masave ndërmjet korrespondencave apo dhe monitorimeve që kryhen vit pas viti sipas kalendarit të monitorimeve të miratuara periodikisht nga ERE. Informacioni periodik i dërguar nga shoqëria FSHU sh.a., siç përcaktuar në këtë plan masash, dhe gjetjet e evidentuara në informacionin e përgatitur nga stafi teknik i ERE-s, nga monitorimet specifike siç cituar më lart, shërben për vlerësimin nga ERE të ofrimit të shërbimeve dhe sigurimin e respektimit të të drejtave të klientëve.

10. AKTIVITETET NDËRKOMBËTARE TË ERE

10.1 Marrëdhëniet Ndërkombëtare

Ndër prioritetet e ERE-s është dhe mbetet përfaqësimi sa më dinjitoz dhe aktiv i punës së Rregullatorit në aktivitetet rajonale dhe ato ndërkombëtare, duke patur si qëllim përputhjen dhe harmonizimin e praktikave të saj me praktikën e vendeve të rajonit dhe BE-së. Qëllimi i pjesëmarrjes në aktivitetet ndërkombëtare është konsideruar nga ERE si një ndër elementet kryesore që i shërben forcimit dhe bashkëpunimit institucional, rritjes së njohurive dhe eksperiencës së stafit të saj.

Për vitin 2022, ERE ka vijuar në intensifikimin e marrëdhënieve multilaterale me organizatat ndërkombëtare si Sekretariati i Energjisë së Vjenës nëpërmjet ECRB apo dhe shoqatave si MEDREG, ERRA, NARUC, CEER, IGU, UfM OME etj. Gjatë vitit të kaluar ERE i ka kushtuar një rëndësi të veçantë pjesëmarrjes në trajnime, seminare, takime, workshop dhe aktivitete të tjera ndërkombëtare. Interesi i stafit të institucionit tonë në këto aktivitete ka qenë i lartë për t'u njohur me eksperiencat më të mira ndërkombëtare si dhe zhvillimet e fundit në sektorin energjistik duke marrë pjesë në këto aktivitete ndërkombëtare si dhe për të prezantuar denjësisht rregullatorin në këto aktivitete me anë të fjalimeve, bashkëkryesimeve të Grupeve të punës apo dhe prezantimeve të ndryshme nëpër seminare apo dhe takime.

10.2 Pjesëmarrja Aktive si Anëtare ne Organizma Ndërkombëtar

ERE është anëtare me të drejta të plota në Shoqatën e Enteve Rregullatore të Vendeve të Evropës Juglindore dhe Euro-Azisë (ERRA), duke realizuar një pjesëmarrje të rregullt në takimet e Asamblesë së Përgjithshme të Kryetarëve të ERRA-s, takimet e Komiteteve të përhershme të ERRA-s, si dhe Grupeve të punës si atij të elektricitetit, gazit, apo dhe atij të Tarifave e Çmimeve, apo dhe konsumatorit.

ERE është anëtare e Shoqatës së Rregullatorëve të vendeve të Mesdheut (MEDREG) për energjinë elektrike, ku përgjatë vitit 2022 Kryetari i ERE ka mbajtur postin e Presidentit të MEDREG, mandat i cili i përfundoi në Dhjetor të vitit 2022. Gjithashtu, stafi i ERE-s ka marrë pjesë në mënyrë aktive në takimet e grupeve të punës përfshirë dhe bashkë drejtimin grupit të punës së konsumatorit apo dhe grupet e punës së marrëdhëniet institucionale, energjitë e rinovueshme, gazit, të grupit të punës së elektricitetit duke qënë dhe draftues i materialeve apo raporteve të këtyre të fundit.

ERE ka statusin e vëzhguesit pranë CEER (Këshilli i Rregullatorëve Evropian të Energjisë), status i cili mundëson fuqizimin dhe marrjen e njohurive të stafit të ERE-s gjatë pjesëmarrjes në grupet e punës dhe takimeve të asamblesë së Përgjithshme.

ERE është pjesëmarrëse në takimet e UfM (Unioni për Mesdheun), i cili përbëhet nga 43 shteteve anëtare pjesë e Mesdheut dhe ka për qëllim të rrisë dhe forcojë bashkëpunimin rajonal si dhe implementimin e projekteve dhe iniciativave që do të shërbenin rajonin. Në kuadër të bashkëpunimit në sektorin energjetik, UfM-së ka të hartuar platformën për sektorin e gazit natyror si dhe dy platforma të tjera në sektorin e energjisë elektrike, lidhur me burimet e rinovueshme dhe eficiencën e energjisë.

ERE është anëtare me të drejta të plota në South – South-East Gas Regional Initiative (GRI SSE), e cila është Iniciativa e Rregullatorëve për Gazin në Rajonin Jug-Juglindje).

Po, ashtu ERE është anëtare me të drejta të plota në OME (Observatori i Energjisë në Mesdhe dhe në Europë) forum mjaft i rëndësishem i Mesdheut.

Si anëtare me të drejta të plota e Forumit të Këshillimit të Ballkanit në përbërje të së cilës janë Rregullatorët e Malit të Zi, Maqedonisë së Veriut, Greqisë, Serbisë, Bosnës dhe Bullgarisë, stafi i ERE-s ka marrë pjesë në takimet e grupeve të punës së këtij Forumi si dhe përpilimin e raportimeve që i shërbejnë rregullatorit dhe palëve të interesit. Forumi shërben për shkëmbimin e eksperiencave midis këtyre rregullatorëve nëpërmjet krijimit të grupeve të punës në fusha me interes të përbashkët.

Për vitin 2022 ERE ka vazhduar të mbajë një bashkëpunim të frytshëm me USAID dhe NARUC në projektin e përbashkët, të përkrahur nga USAID dhe NARUC në lidhje me zbatimin e strategjisë kibernetike.

Gjithashtu, ERE ka marrë pjesë në projektin e USAID & NARUC lidhur me hartimin e planeve 10-vjeçare të zhvillimit të rrjeteve të transmetimit në Europën Juglindore si dhe workshop-in e organizuar lidhur me çështjet e sigurisë kibernetike.

ERE në kuadër të Traktatit të Komunitetit të Energjisë gjatë vitit të kaluar ka marrë pjesë në Forumin e Athinës, Forumin e Gazit dhe aktivitetet e Komunitetit të Energjisë të organizuara nga Sekretariati i Vjenës si dhe grupeve të punës së këtij organizmi.

Gjithashtu ERE ka marrë pjesë në aktivitete duke bashkëpunuar në mënyrë intensive me Sekretariatit të Energjisë së Vjenës, duke u konsultuar për vendimet kryesore dhe duke kërkuar opinion për çështjet delikate. Po ashtu dhe draft vendimet e marra prej nesh si dhe draft rregulloret e hartuara nga ana jonë i janë dërguar për konsultim Sekretariatit të Vjenës ose janë realizuar takime me to për të permirsuar vendimarrjen, si dhe ndihmen e Sekretariatit të Vjenës në draftimin e akteve sekondare regullatore. ERE ka ndjekur në mënyrë të rregullt dhe aktive takimet e Grupeve të Punës të ECRB për çështjet e konsumatorëve, të energjisë dhe tregut rajonal të saj, burimeve të rinovueshme, statistikave, elektricitetit, efikasitetit, sigurisë së furnizimit, REMIT, gazit natyror. Për realizimin e një pune sa më të mirë dhe arritjen e rezultateve të larta, ERE ka zhvilluar takime të përbashkëta me Sekretariatit të Vjenës për sa i përket implementimit të Kodeve të Rrjetit, miratimi i të cilave vjen si detyrim që rrjedh nga Traktati i Komunitetit të Energjisë dhe ENTSO-E.

Në Dhjetor të vitit 2022 në bashkëpunim dhe me rregullatorët e Italisë, Bosnje Herzegovinës, Malit të Zi dhe Maqedonisë së Veriut është krijuar me qendër në Milano shkolla Ballkanike e Energjisë e cila do të shërbejë për shkëmbimin e eksperiencave midis rregullatorëve.

10.3 Marrëdhëniet Bilaterale të ERE-s

Gjatë vitit 2022 janë intensifikuar në mënyrë të mëtijshme dhe marrëdhëniet bilaterale me Rregullatorin Italian (ARERA) si dhe atë Grek (RAE). Ky bashkëpunim ka bërë të mundur vijimin e realizimit në kohë të vendimeve të përbashkëta të tre rregullatorëve në lidhje me projektin TAP i cili filloi operimin në fund të vitit 2020.

11. STRUKTURA ORGANIZATIVE E ERE DHE ADMINISTRIMI I BURIMEVE NJERËZORE

Në zbatim të ligjit nr. 43/2015 “Për sektorin e energjisë elektrike”, i ndryshuar, neni 9, përcakton se ERE është institucioni Rregullator i Sektorit të Energjisë Elektrike dhe Gazit në Shqipëri dhe drejtohet nëpërmjet Bordit të Komisionerëve. Bordi i Komisionerëve të ERE-s përbëhet nga Kryetari dhe katër anëtarë të cilët përzgjidhen nga Kuvendi i Republikës së Shqipërisë me një mandat 5 vjeçar.

Enti Rregullator i Energjisë organizohet në zbatim të vendimit të Bordit të ERE-s me nr. 78, më datë 29.04.2020. Struktura organizative dhe organigrama e ERE-s përbëhet nga 63 punonjës teknikë, si dhe 6 staf i jashtëm, punonjës mbështetës dhe punonjës ndihmës, të organizuar dhe sipas hierarkisë funksionale nga Sekretari i Përgjithshëm, 7 Drejtori dhe 5 Sektorë.



Figura 107 Struktura Organizative e Entit Rregullator të Energjisë

Struktura e ERE-s bazohet në një ndarje të qartë, me kapacitetet e nevojshme, me qëllim përmbushjen e detyrave dhe përgjegjësi që lidhen me fushat e rregullimit nga ERE në zbatim të legjislacionit në fuqi, të tilla si: Mbrojtja e Konsumatorit, Hartimi dhe miratimi i Akteve Nënligjore, Zhvillimit të Tregut të Gazit Natyror, Monitorimi i Tregut, Standarteve të Cilësisë, Vendosja e Tarifave dhe Çmimeve në Segmentet e Rregulluara të Tregut, Licencimi, Modifikimi, Rinovimi dhe dhënia e Autorizimeve për operimet në aktivitetet e identifikuar në ligjet respektive, Marrëdhënia institucionale brenda dhe jashtë vendit, Planifikimi e Hartimit i Buxhetit, Zhvillimi i Burimeve Njerëzore.

Kjo strukturë gjithashtu merr në konsideratë edhe zhvillimet më të fundit në sektorin e energjisë, dhe përshtatet në mënyrë të tillë që ti lejojë ERE-s të përmbushë detyrimet që burojnë nga aktet ligjore në fuqi.

Në vijim të Ligjit nr. 43/2015 "Për sektorin e energjisë elektrike" i ndryshuar, mbi përzgjedhjen, emërimin dhe promovimin në detyrë të punonjësve të ERE-s, janë zbatuar procedurat e ligji nr. 152/2013 "Për nëpunësin civil" i ndryshuar, dhe aktet ligjore në zbatim të tij, dhe përzgjedhjes së këtyre Drejtorëve të Drejtorive dhe tre Përgjegjës sektori të strukturave organizative sipas procedurave të këtij ligji si dhe janë realizuar procedurat të konfirmimit të nëpunësve të ERE-s. Përgjatë vitit 2023 do të vijohet më tej me procedurat e konkurimit për pozicionet e tjera të Entit në përputhje me aktet ligjore të sipërcituara si dhe do të kryhen procedurat për konfirmimet në detyrë të pozicioneve të cilat kanë kaluar fazën e përzgjedhjes dhe periudhës së provës sipas përcaktimit ligjor.

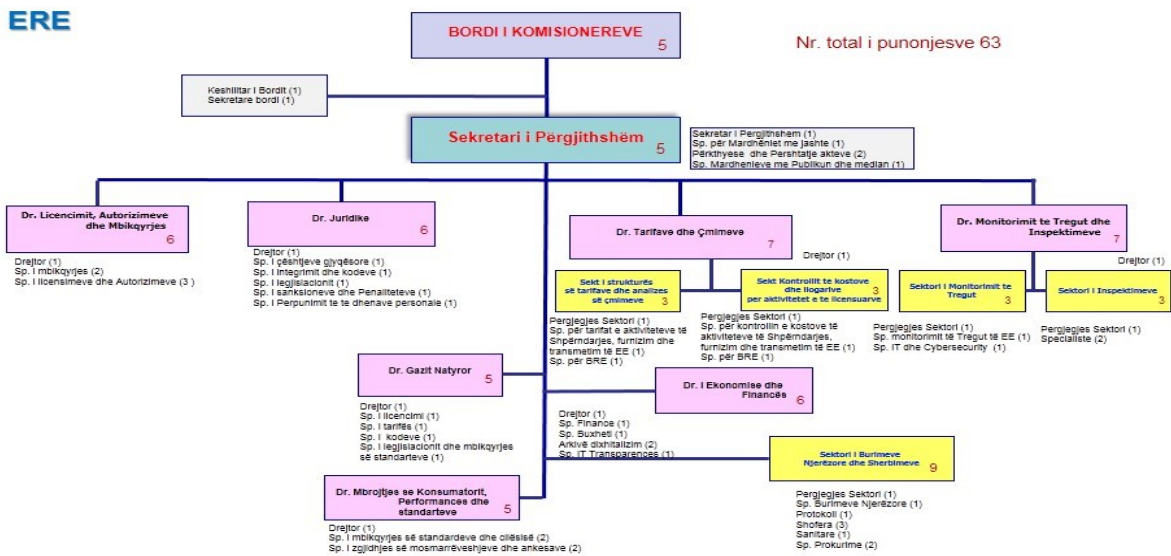
Në ndjekjen e antarësimit të saj në Bashkimin Evropian, Shqipëria është e angazhuar në një reformë të thellë edhe të sektorit të saj të energjisë. Në këtë aspekt janë iniciuar programe te ndryshme me institucione dhe ekspert te huaj per identifikimin e Dimensionit /Diagnozes Gjinore (*e cila eksploron situatën aktuale gjinore në sektorin energjetik shqiptar, duke përfshirë identifikimin e sfidave që pengojnë gratë të jenë aktore të ndryshimit në këtë sektor, dhe shqyrton evolucionet e mundshme në kontekstin e zbatimit të reformës së energjisë, Strategjisë Kombëtare për Barazinë Gjinore*) dhe situatën aktuale gjinore në sektorin energjetik shqiptar.

Në kuadrin e këtij programi në bashkëpunim të ngushtë me aktorët e përfshirë në reformën e sektorit të energjisë ERE është angazhuar dhe ka ofruar bashkëpunimin e saj me institucione dhe ekspert te ndryshme përta i përket mbi identifikimin e “Diagnoza aktuale gjinore në sektorin e energjisë në Shqipëri” finalizuar me raportin me tetor 2022.

Ne Entin Rregullator te Energjise gjate vitit 2022 përfaqësimi gjinor në totalin e punonjësve aktivë u paraqit në raportin 65% për gjininë femërore edhe 35% për gjininë mashkullore, ndërkohë që ky raport në nivelet drejtuese është 40% femra dhe 60% meshkuj. Referuar diagnozes gjinore ne sektorin energjetik ERE perfaqesohet ne

Gjithashtu janë reflektuar ndryshimet që kanë ndodhur gjatë vitit 2022 te miratuara me Vendimet e Këshillit të Ministrave "Për pagat e punonjësve mbështetës dhe punonjësve të tjerë të specialiteteve të ndryshme në disa institucione të administratës publike" përkatësisht me VKM-te Nr. 234 më 20.04.2022, vkm Nr. 621&627 datë 28.9.2022.

Mbi ndryshimet e nivelit te pagave të nëpunësve civil/nëpunësve sipas Vendimi nr. 187, datë 08.03.2017 "Miratimin e strukturës dhe të niveleve të pagave të nëpunësve civil/nëpunësve, zëvendësministrit dhe nëpunësve të kabineteve, në Kryeministri, aparatet e ministrive të linjës, administratën e Presidentit, Kuvendit, Komisionit Qëndror të Zgjedhjeve, Gjykatën e Lartë, Prokurorinë e Përgjithshme, disa institucione të pavarura, institucionet në varësi të Kryeministrit, institucionet në varësi të ministrive të linjës dhe administratën e Prefektit" me VKM-në nr. 621 më 28.09.2022.

Gjatë aktiviteti të saj ERE me qëllim funksionimin dhe administrimin dhe ushtrimin e kompetencave te saj, ne zbatim te legjislacioneve perkatese gjate vitit 2022 ka miratuar rregulloret:

- 1- “Mbi Organizimin Dhe Funksionimin E Shërbimit Të Arkivës Dhe Sekretari/Protokollit Në Entin Rregullator Të Energjisë” miratuar me vendimin e Bordit të ERE-s nr. 221, datë 01.09.2022.

Kjo rregullore përcakton organizimin dhe funksionimin e shërbimit të arkivës dhe të sekretari/protokollit në Entin Rregullator të Energjisë; si dhe Përpunimin, ruajtjen dhe administrimin e dokumenteve, për hyrje-daljen, dorëzimin dhe përpunimin tekniko-shkencor të dokumenteve, si dhe për ekspertizën e vlerës së ruajtjes së dokumenteve dhe kushtet teknike për ruajtjen e tyre. Funksione të cilat rregullohen duke u bazuar në legjislacioneve përkatëse si: ligjit Nr.9154, date 06.11.2003 “Për Arkivat”; si dhe akteve nënligjore të dala në zbatim të tij; ligjit Nr.8457, datë 11.02.1999 “Për

Informacionin e klasifikuar sekret shtetëror” dhe aktet nënligjore të dala në zbatim të tij; Normave tekniko-profesionale dhe metodologjike të shërbimit arkivor në Republikën e Shqipërisë.

2- “Për Parandalimin Dhe Adresimin E Dhunës, Ngacmimeve Dhe Ngacmimit Seksual Në Mjedisin E Punës Së Entit Rregullator Të Energjisë” miratuar me vendimin e Bordit të ERE-s nr. 315, datë 06.12.2022.

Kjo rregullore është përgatitur duke iu referuar instrumenteve ndërkombëtarë (si: Deklarata Universale për të Drejtat e Njeriut, Pakti Ndërkombëtar për të Drejtat Civile dhe Politike, Pakti Ndërkombëtar për të Drejtat Ekonomike, Sociale dhe Kulturore, Konventa Ndërkombëtare për Eliminimin e të Gjitha Formave të Diskriminimit Racial, Konventa për Eliminimin e të Gjitha Formave të Diskriminimit ndaj Grave, Konventa Ndërkombëtare për Mbrojtjen e të Drejtave të të gjithë Punëtorëve Migrantë dhe Anëtarëve të Familjeve të tyre dhe Konventa për të Drejtat e Personave me Aftësi të Kufizuara) Ligjit nr. 13/2022 “Për ratifikimin e konventës 190 “Konventa për Dhunën dhe Ngacmimin” të Organizatës Ndërkombëtare të Punës, 1986”. si dhe akteve ligjore (si: Ligji nr. 7961, datë 12.07.1995 “Kodi i Punës së Republikës së Shqipërisë”, Ligji nr. 152/2013, “Për nëpunësin civil”, i ndryshuar; Ligji nr. 9131, datë 08.09.2003, “Për rregullat e etikës në administratën publike”; Ligji nr. 10221, datë 04.02.2010, “Për mbrojtjen nga diskriminimi”; Ligji nr. 9970, datë 24.07.2008, “Për barazinë gjinore në shoqëri”) dhe nënligjore të dala në zbatim të tyre si dhe Udhëzuesit për Parandalimin dhe Adresimin e Dhunës, Ngacmimit dhe Ngacmimit Seksual në Mjedisin e Punës në Institucionet e Administratës Shtetërore.

Në referencë për sa më sipër dhe për implementimin e ketyre indikatorëve ERE ka miratuar këto rregullore e cila ka për qëllim angazhimin e të gjithë punonjësve për të krijuar, garantuar dhe promovuar një mjedis të sigurt pune duke parandaluar, reduktuar dhe eliminuar çdo formë të dhunës, ngacmimit, ngacmimit seksual dhe abuzimit me autoritetin në vendin e punës, përcaktimin e procedurave për të parandaluar dhe adresuar dhunën, ngacmimin, ngacmimin seksual dhe abuzimin me autoritetin në vendin e punës, si dhe ndërgjegjësimin e punonjësve për evidentimin e lehtë dhe sa më të qartë të situatave të natyrave të tilla. Duke siguruar në këtë mënyrë që kjo Rregullore të shërbejë si një garanci e shtuar për përmbushjen e standardeve më të larta të sjelljes etike e profesionale.

Ne kuader të promovimit të cilesive pune-jete Enti Rregullator Energjise gjate ketij viti ka realizuar programe dhe aktivitetet sociale-kulturore te tilla si “ Nje dite me femijen ne Pune” ku dhe fushata sensibilizuese “Tetori Roze”.

Përsa i takon administrimit dhe menaxhimt të Burimeve Njerëzore të ERE-s, gjatë vitit 2022 është zbatuar me përpikmëri Ligji nr. 9367 datë 07.04.2005" Për parandalimin e konfliktit të interesave në ushtrimin e funksioneve publike", i ndryshuar me Ligjin nr. 86/2012 datë 18.09.2012, i ndryshuar me Ligjin nr. 44/2014 datë 24.04.2014 dhe Ligjit nr. 9049, datë 10.04.2003 "Për deklarimin dhe kontrollin e pasurive, të detyrimeve financiare të të zgjedhurve dhe të disa nëpunësve publik" i ndryshuar me Ligjin nr. 85/2012 datë 18.09.2012, Ligjin nr.45, datë 24.04.2014 si dhe Ligjin nr.42/2017 datë 06.04.2017. Përgjatë vitit 2022 janë plotësuar deklaratat e interesave private periodike/vjetore nga zyrtarët që janë subjekt i këtij detyrimi, sipas afateve kohore të parashikuara

nga ligji. Gjithashtu është mbajtur komunikim i rregullt me ILDKPKI në zbatim të njoftimeve të dërguara prej këtij institucioni.

Gjate kesaj kohe eshte vijuar po ashtu me trainimet dhe kualifikimet e stafit te ERE-s te cilat jane zhvilluar me ASPA (Shkolla Shqiptare e Administrates Publike), MEDREG, ERRA, USAID, ERRA si dhe Sekretariati i Energjise ne Viene.

12.ADMINISTRIMI I BURIMEVE FINANCIARE TË ERE GJATË VITIT 2022

Burimet financiare të ERE dhe administrimi i tyre përgjate vitit 2022, është realizuar duke zbatuar me korrektësi aktet ligjore dhe nënligjore përkatëse për administrimin e financave të ERE-s, bazuar në: (i) ligjin nr. 43/2015, datë 30.04.2015 “Për Sektorin e Energjisë Elektrike”, i ndryshuar, (ii) ligji nr. 9643, datë 20.11.2006 për “Prokurimet Publike”, i ndryshuar, (iii) Ligji nr. 9228, datë 29.04.2004 “Për kontabilitetin dhe pasqyrat financiare”, si dhe (iv) Urdhërit nr. 64 datë 22.07.2014 “Për shpalljen e standarteve kombëtare të kontabilitetit të përmirësuara dhe zbatimin e detyrueshëm të tyre”.

Në cdo rast ERE ka zbatuar procedurat dhe afatet kohore në lidhje me kryerjen e prokurimeve të realizuata, në përputhje me ligjin e prokurimeve dhe akteve të tjera nënligjore.

Për sa i takon fondeve monetare, ato sigurohen në përputhje me ligjet respektive të sektorit të energjisë elektrike dhe atij të gazit natyror, dhe përbëhen nga pagesat e aplikimeve për licencime/modifikime/rinovime dhe nga pagesat e rregullimit që ERE ka vendosur për të licencuarit.

Ndër zërat kryesorë të shpenzimeve të ERE mund të përmendim:

Pagat e personelit, kontributet e sigurimeve shoqërore dhe shëndetësore, tatimet mbi të ardhurat, për të cilat institucioni ynë ka shlyer të gjitha detyrimet dhe nga sistemi elektronik “ Detyrimet në kohë reale “ nuk rezulton debitor apo me gjoba. Ky zë parashikon dhe një rritje të mundshme e cila lidhet me disa faktore si; (i) inflacioni, (ii) parashikimi i bërë publik për mundesine e rritjes sëpagave nga ana e Qeverisë për administratën publike fakt që do të ndikojë dhe tek niveli i pagave të stafit të ERE-s, (iii) fondin e sigurimeve shëndetësore si dhe pensionit vullnetar për një kategori punonjësish.

Publikimet për informim të opinionit publik janë realizuar në zbatim të Ligjit nr. 43/2015, datë 30.4.2015 “Për Sektorin e Energjisë Elektrike” dhe Ligjit nr.102/2015 ‘Për Sektorin e Gazit Natyror’.

Pagesat për shlyerjet e detyrimeve të shërbimeve si ujë, energji elektrike, telefon për të cilat institucioni ynë gjithashtu nuk është debitor, shpenzime për shërbime të domosdoshme për mbarëvajtjen e punës si dhe amortizimi i aktiveve të qëndrueshme të trupëzuara etj.

Pagesat me qëllim përmbushjen e angazhimeve në cilësinë e vendit anëtar në një sërë organizatash të rëndësishme ndërkombëtare të sektorit të energjisë të tillë si MEDREG, ERRA, IGU, CEER.

Parashikimi i mundshëm për shpenzime për marrjen e zyrave me qira për të mundësuar realizimin me dinjitet të aktiviteteve ndërkombëtare ku ERE zë nje rol të rëndësishëm, të barasvlefshme me

institucionet homologe, mbarvajtës së punës së punonjësve të ERE për të realizuar dhe pavarisinë totale si nga të licensuarit apo dhe palët e interesit.

Investimet për të facilituar procedurat e kontrollit dhe monitorimit të tregut të energjisë, të lëna dhe rekomandim nga ana e auditimeve të performancës dhe atij financiar, të parashikuara për t'u realizuar gjatë vitit 2022 të cilat përfundojnë dhe likujdohen përgjatë vitit 2023 dhe do të mbulohen nga fondet tepricë të buxhetit të vitit 2022 konform parashikimeve të nenit 17 pika 6 të ligjit të sektorit të energjisë elektrike.

Veprimtaria ekonomiko-financiare e ERE-s për vitin 2022, në zbatim të parashikimeve të nenit 17 të ligjit nr.43/2015, është audituar nga një grup ekspertësh kontabël të regjistruar dhe të liçensuar për këtë aktivitet bazuar në Ligjin nr. 10091, datë 05.03.2009 “Për auditimin ligjor, organizimin e profesionit të ekspertit kontabël të regjistruar dhe të kontabilistit të miratuar”. Në Shtojcën 1 në vijim paraqitet raporti përkatës i ekspertit kontabël që lidhet me ecurinë financiare të ERE-s gjatë vitit 2023 si dhe Shtojcën 2 raporti i performancës.

Buxheti i ERE u miratua me vendim të Bordit nr. 116/2023. Ky buxhet merr në konsideratë kërkesat për funksionimin e ERE-s përgjatë vitit 2023. Në mënyrë të detajuar ky buxhet paraqitet në tabelën e mëposhtme.

BUXHETI PËR VITIN 2023

Nr,	Emërtimi	Vlera
I	SHPENZIME OPERATIVE	348,174,000
	Paga personeli	182,575,000
	Shpenzime për Sigurime Shoqërore dhe Shëndetësore	23,500,000
	Shpenzime Amortizimi	10,500,000
	Shpenzime te tjera	131,599,000
II	INVESTIME	56,220,000
	Teprice monetare*	78,016,000
	Totali i shpenzime të pritshme të vitit 2023	326,378,000

* Teprica e mjeteve monetare ne perputhje me nenin 17 pika 6 te ligjit te sektorit te energjise elektrike jane transferuar per vitin 2023

SHTOJCA 1. RAPORTI I AUDITIMIT TË PASQYRAVE FINANCIARE

RAPORT I AUDITUESEVE TE PAVARUR -ENTI RREGULLATOR I ENERGISË (ERE)
[AUDITIM PËR PASQYRAT FINANCIARE TE VITIN E MBYLLUR ME 31 DHJETOR 2022]
[ADRESA: BLV. "BAJRAM CURRI", RRUGA "VIKTOR EFTIMIU" 1023; e-mail: erealb@ere.gov.al
TIRANË, SHQIPËRI

RAPORT I AUDITUESIT TE PAVARUR

Për: Z.Petrit Ahmeti

Kryetarit të Entit Rregullator të Energjisë

Blv. "Bajram Curri", Rruga "Viktor Eftimiu" 1023, Tiranë, Shqipëri

Raport mbi Auditimin e Pasqyrave Financiare të vitit 2022.**Opinion**

Ne kemi audituar pasqyrat financiare të Entit Rregullator të Energjisë-ERE, të cilat përfshijnë pasqyrën e pozicionit financiar më datën 31 Dhjetor 2022, pasqyrën e performancës financiare (burimeve dhe përdorimit), pasqyrën e ndryshimeve për fondet e akumuluarra dhe pasqyrën e flukseve të parasë për vitin e mbyllur më datën 31 Dhjetor 2022, përfshire shënimet shpjeguese për pasqyrat financiare, dhe një përmbledhje të politikave kontabël më të rëndësishme.

Sipas opinionit tonë, pasqyrat financiare bashkëlidhur paraqesin drejt, në të gjitha aspektet materiale, pozicionin financiar më datën 31 Dhjetor 2022, performancën financiare dhe flukset e parasë për vitin që mbyllet në këtë datë, në përputhje me "Standardet Kombëtare të Kontabilitetit (të përmirësuar) (SKKP), Ligjin nr.25/2018, datë 10.05.2018 "Për kontabilitetin dhe pasqyrat financiare" dhe Ligj nr. 43/2015 "Për sektorin e Energjisë Elektrike" [neni3 (pika 52 dhe 53); neni 11; neni 17]].

Baza për opinionin

Ne kryem auditimin në përputhje me Standardet Ndërkombëtare të Auditimit (SNA-të). Përgjegjësitë tona sipas këtyre standardeve janë përshkruar në mënyrë më të detajuar në seksionin e raportit ku jepen Përgjegjësitë e Audituesit për Pasqyrat Financiare. Ne jemi të pavarur nga Entiteti në përputhje me kërkesat etike që janë të zbatueshme për auditimin e pasqyrave financiare në Shqipëri, dhe kemi përmbushur përgjegjësitë e tjera etike në përputhje me këto kërkesa.

Ne besojmë se evidenca e auditimit që kemi siguruar është e mjaftueshme dhe e përshtatshme për të dhënë një bazë për opinionin tonë.

Përgjegjësitë e Drejtimit në lidhje me Pasqyrat Financiare

Drejtimi është përgjegjës për përgatitjen dhe paraqitjen e drejtë të pasqyrave financiare në përputhje me SKKP dhe Ligjin nr.25/2018, datë 10.05.2018 "Për kontabilitetin dhe pasqyrat financiare" e Ligj nr. 43/2015 "Për sektorin e Energjisë Elektrike" (neni 17) dhe për ato kontrole të brendshme që drejtimi i gjykon të nevojshme për të bërë të mundur përgatitjen e pasqyrave financiare që nuk përmbajnë anomali materiale, qoftë për shkak të mashtrimit apo gabimit.

Në përgatitjen e pasqyrave financiare, drejtimi është përgjegjës për të vlerësuar aftësinë e Entitetit për të vazhduar sipas parimit të vijimësisë, duke dhënë informacion, nëse është e zbatueshme, për çështjet që kanë të bëjnë me vijimësinë dhe duke përdorur parimin kontabël të vijimësisë.

Ata që janë të ngarkuar me drejtimin janë përgjegjës për mbikqyrjen e procesit të raportimit financiar të Entitetit.

Përgjegjësitë e Audituesit për Auditimin e Pasqyrave Financiare

Objektivat tona të auditimit janë: të arrijmë një siguri të arësyeshme për faktin nëse pasqyrat financiare në tërësi kanë ose jo anomali materiale, për shkak të mashtrimit apo gabimit, dhe të lëshojmë një raport, i cili përfshin opinionin e audituesit. Siguria e arësyeshme megjithëse është një siguri e nivelit të lartë, nuk është një garanci që një auditim i kryer sipas SNA-ve do të identifikojë gjithmonë një anomali materiale kur ajo ekziston.

Raporti i audituesve të pavarur është i vlefshme vetëm për pasqyrat financiare 2022 bashkëlidhur.

1

Anomalitë mund të vijnë si rezultat i gabimit ose mashtrimit dhe konsiderohen materiale nëse, individualisht ose të marra së bashku pritet, që në mënyrë të arësyeshme, të influencojnë vendimet ekonomike të përdoruesve, të marra bazuar në këto pasqyra financiare.

Një auditim i pasqyrave financiare në përputhje me SNA-të, kërkon që ne si auditues të ushtrojmë gjykimin profesional dhe të ruajmë skepticizmin profesional gjatë gjithë auditimit. Ne gjithashtu:

- Identifikojmë dhe vlerësojmë rreziqet e anomalisë materiale, qoftë për shkak të mashtrimit ose gabimit, hartojmë dhe kryejmë procedurat e auditimit në përgjigje të këtyre rreziqeve, dhe marrim evidencë auditimi që është e mjaftueshme dhe e përshtatshme për të siguruar një bazë për opinionin tonë. Rreziku i moszbulimit të një anomalie materiale si rezultat i mashtrimit është më i lartë se rreziku i moszbulimit si rezultat i gabimit, sepse mashtrimi mund të përfshijë marrëveshje të fshehta, falsifikime, përjashtime të qëllimshme, informacione të deformuara, anashkalime të kontrolleve të brendshme.
- Sigurojmë një njohje të kontrollit të brendshëm që ka të bëjë me auditimin, me qëllim që të përcaktojmë procedurat e auditimit që janë të përshtatshme sipas rrethanave, por jo për qëllime të shprehjes së një opinionimi mbi efikasitetin e kontrollit të brendshëm.
- Vlerësojmë përshtatshmërinë e politikave kontabël të përdorura dhe arsyeshmërinë e çmuarjeve kontabël dhe të shpjegimeve përkatëse të bëra nga drejtimi.
- Nxjerrim një konkluzion në lidhje me përshtatshmërinë e përdorimit të bazës kontabël të vijimësisë, dhe bazuar në evidencën e auditimit të marrë, nëse ka një pasiguri materiale në lidhje me ngjarjet ose kushtet, e cila mund të hedhë dyshime të mëdha për aftësinë e për të vijuar veprimtarinë. Nëse ne arrijmë në përfundimin që ka një pasiguri ne duhet të tërheqim vëmendjen në raportin e audituesit në lidhje me shpjegimet e dhëna në pasqyrat financiare, ose nëse këto shpjegime janë të papërshtatshme, duhet të modifikojmë opinionin tonë. Konkluzionet tona bazohen në evidencën e auditimit të marrë deri në datën e raportit tonë. Megjithatë, ngjarje ose kushte të ardhshme mund të bëjnë që Entiteti të ndërpresë veprimtarinë.
- Vlerësojmë paraqitjen e përgjithshme, strukturën dhe përmbajtjen e pasqyrave financiare, përfshirë informacionet shpjeguese të dhëna, dhe nëse pasqyrat financiare paraqesin transaksionet dhe ngjarjet në to në një mënyrë që arrin paraqitjen e drejtë.

Ne komunikojmë me personat të ngarkuar për qeverisjen e institucionit, përveç se çështjeve të tjera, edhe objektin dhe kohën e planifikuar të auditimit, gjetjet kryesore të auditimit, përfshirë çdo mangësi relevante në kontrollin e brendshëm të identifikuar gjatë auditimit tonë.

Auditues Ligjor (Partner Angazhimi)

 Ermir Veipi
 CONSULTING PARTNERS sh.p.k
 License: Nr.261; 27.06.2012
 Adresa: Komuna e Parisit, Pallati Niku
 Konstruksion, Kati 7, Ap. 61
 consultingpartnersshpk@gmail.com

Auditues Ligjor

 Kondor Çeka

 License: Nr. 480; 16.09.2021
 Adresa: Nj.8, nr.2, Rruga Luigj Gurakuqi,
 P.18, Hyrja 4, Ap.21, Tirane
 e-mail: dori.ceka@viar.al

Tiranë më 23/03/2023

Raporti i audituesve të pavarur është i vlefshme vetëm për pasqyrat financiare 2022 bashkënlidhur.
 2

**PASQYRAT FINANCIARE PËR VITIN E MBYLLUR MË 31 DHJETOR 2022
ENTI RREGULLATOR I ENERGJISË (ERE)**

NIPT: K517170241
Adresa: Blv. "Bajram Curri",
Rruga "Viktor Eftimiu" 1023
e-mail: erealb@ere.gov.al
Tiranë, Shqipëri

Tiranë, më 16/03/2023

Enti Rregullator i Energjisë -ERE
 Shënime për pasqyrat financiare për vitin e mbyllur 31 Dhjetor 2022
 (Të gjitha shumat janë në LEK, nëse nuk shprehet ndryshe).

Përmbajtja

Pasqyra e pozicionit financiar.....	1
Pasqyra Performancës (Burimet dhe Përdorimet).....	2
Pasqyra e ndryshimit të Fondeve.....	3
Pasqyra e flukseve monetare.....	4
Shënime shpjeguese të pasqyrave financiare.....	5
A. Informacion i përgjithshëm.....	5
B. Parimet bazë për përgatitjen e pasqyrave financiare.....	5
C. Politikat kontabile.....	6
1. Transaksionet në monedhë të huaj.....	6
2. Instrumentat financiare.....	6
3. Inventaret.....	6
4. Aktivet Afagjate Materiale (AAM-t).....	8
5. Qiratë.....	8
6. Transaksionet me palët e lidhura.....	9
7. Grantet qeveritare.....	9
8. Të Ardhurat dhe shpenzimet.....	9
9. Përfitimet e punonjësve.....	9
10. Angazhimet dhe detyrime të kushtëzuara.....	10
11. Korrigjimi i gabimeve.....	10
12. Ngjarje pas mbylljes së pasqyrave financiare.....	10
D. Shënime për Pozicionet Financiare.....	10
1. Mjetet monetare.....	10
2. Të arkëtueshme.....	10
3. Inventarët.....	11
4. Aktivet Afagjate Materiale (AAM) dhe Jo Materiale (AAJM).....	11
5. Të pagueshme për aktivitetin e shfrytëzimit.....	12
6. Të ardhurat nga aktiviteti.....	13
7. Shpenzimet për personelin.....	13
8. Shpenzimet për amortizimin dhe zhvlerësimi.....	13
9. Shpenzime të tjera shfrytëzimi.....	13
10. Shpenzime financiare.....	13
11. Rritje/(Rënie) Neto e Fondeve.....	14
12. Teprica e Fondeve më 31.12.2022.....	14
13. Palet e lidhura.....	14
14. Angazhime dhe detyrime të kushtëzuara.....	14
15. Kontrollat tatimore.....	14
16. Ngjarje pas datës së bilancit.....	14

Enti Rregullator i Energjisë -ERE
Shënime për pasqyrat financiare për vitin e mbyllur 31 Dhjetor 2022
(Të gjitha shumat janë në LEK, nëse nuk shprehet ndryshe).

Pasqyra e pozicionit financiar

AKTIVET	Shënime	31 dhjetor 2022	31 dhjetor 2021
Aktive afatshkurtra			
Mjete monetare			
Investime	1	89.624.668	56.240.725
Te drejta te arketueshme			
Nga aktiviteti i shfrytëzimit		-	-
Nga njesite ekonomike ku ka interesa pjesmarrese	2	7.391.079	11.426.152
Te tjera		-	-
Kapital i nenshkruar i papaguar		1.856.928	436.857
Inventaret			
Lende e pare dhe materiale te konsumueshme	3	4.941.492	3.107.381
Shpenzime te shtyra			
Te arketueshme nga te ardhura te konstatuara			
Totali i aktiveve afatshkurtra		103.814.167	71.211.116
Aktive afatgjate			
Aktive financiare			
Aktive materiale			
Toka dhe ndertesat		-	-
Makineri e Pajisje		-	-
Mjete Transporti	4	4.752.931	5.941.168
Pajisje Zyresh	4	6.334.654	7.031.192
Te tjera pajisje dhe Informatike	4	35.254.563	39.069.624
Aktivet biologjike			
Aktive jo materiale			
Koncensionet, patentat, licencat, makro tregtare, te drejta dhe aktive te naishme	4	52.894.864	63.410.106
Emri i mire		-	-
Parapagime per AAJM		-	-
Aktivitet tatimore te shtyra			
Totali i aktiveve afatgjate		99.237.012	115.452.089
Totali i Aktiveve		203.051.178	186.663.205
DETYRIMET DHE KAPITALI			
Detyrime afatshkurtra			
Detyrime ndaj institucioneve te kredise		-	-
Te pagueshme per aktivitetin e shfrytëzimit	5	779.083	1.169.444
Deftesa te pagueshme		-	-
Te pagueshme ndaj njesive ekonomike brenda grupit *		-	-
Te pagueshme ndaj njesive ekonomike ku ka interesa		-	-
Te pagueshme ndaj punonjësve dhe sigurimeve	5	3.018.559	2.005.067
Te pagueshme per detyrime tatimore	5	2.926.015	2.964.373
Te tjera te pagueshme	5	60.517	67.169
Te pagueshme per shpenzime te konstatuara			
Te ardhura te shtyra			
Provizione			
Totali i detyrimeve afatshkurtra		6.784.174	6.206.053
Detyrime afatgjate			
Totali i detyrimeve afatgjate			
Detyrime Totale		6.784.174	6.206.053
Fondet të akumuluar - ERE			
Rritje/Rënie fondesh gjatë vitit	11	180.457.152	166.470.859
Shuma		15.809.852	13.986.292
Totali i Detyrimeve dhe i Fondeve		203.051.178	186.663.205

Hartuesi i Pasqyrave Financiare
Aferdita Bushi

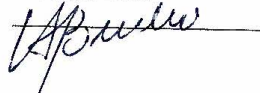

Kryetar
Petrit Ahmeti

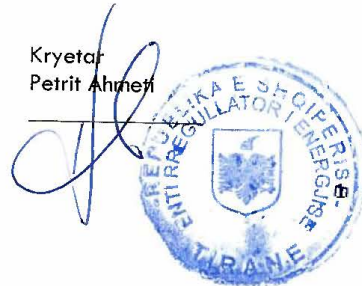

Enti Rregullator i Energjisë -ERE
Shënime për pasqyrat financiare për vitin e mbyllur 31 Dhjetor 2022
(Të gjitha shumat janë në LEK, nëse nuk shprehet ndryshe).

Pasqyra Performancës (Burimet dhe Përdorimet)

		Viti 2022	Viti 2021
Te ardhura te shfrytezimit			
Te ardhurat nga Faturimi i Operatoreve	6	209.781.572	207.671.534
Te ardhurat nga Licensimi	6	20.330.710	10.796.150
Te tjera te ardhura nga organizma mbulim shpenzimesh		-	-
Te ardhura te tjera te shfrytezimit		-	-
Lenda e pare dhe materiale te konsumeshme		-	-
Lenda e pare dhe materiale te konsumeshme		-	-
Te tjera shpenzime		-	-
Shpenzime te personelit		-	-
Paga dhe shperblime	7	(139.337.160)	(149.503.066)
Shpenzime te sigurimeve shoqerore/shendetore	7	(16.520.843)	(16.129.562)
Shpenzimet per pensionet		-	-
Zhvleresimi i aktiveve afatgjata materiale		-	-
Shpenzime konsumi dhe amortizimi	8	(23.041.112)	(14.389.798)
Shpenzime te tjera shfrytezimi	9	(36.067.601)	(24.411.287)
Te ardhura te tjera		-	-
Te ardhura nga njesite ekonomike brenda grupit*		-	-
Te ardhura nga njesite ekonomike ku ka interese		-	-
Te ardhura nga investimet dhe huate e tjera ne njesi		-	-
Te ardhura nga investimet dhe huate e tjera ne njesi		-	-
Interesa te arketueshem dhe te ardhura te tjera te		-	-
Interesa te arketueshem dhe te ardhura te tjera te		-	-
Zhvleresim i aktiveve financiare dhe investimeve		-	-
Shpenzime financiare		-	-
Shpenzime interesi dhe shpenzime te ngjashme		(82.668)	(84.594)
Shpenzime interesi dhe shpenzime te ngjashme per tu		-	-
Shpenzime te tjera financiare	10	746.954	36.916
Pjesa e fitimit/(humbjes) financiare nga pjesemarrjet		-	-
Fitimi/(humbja) para tatimit	11	15.809.852	13.986.292
Tatimi mbi fitimin		-	-
Tatimi mbi fitimin e periudhes		-	-
Tatim fitimi i shtyre		-	-
Pjesa e tatim fitimit te pjesemarrjeve		-	-
Rritje/(Rënie) Neto e Fondeve		15.809.852	13.986.292

Hartuesi i Pasqyrave Financiare

Aferdita Bushi



Kryetar

Petrit Ahmeti



Enti Rregullator i Energjisë -ERE
 Shënime për pasqyrat financiare për vitin e mbylltur 31.12.2022
 (të gjitha shumat janë në LEK, nëse nuk shprehet ndryshe).

Pasqyra e ndryshimit të Fodeve

	Fondet Të Akumuar - ERE	Rritje/Rënie fondesh gjatë vitit	Totali
Pozicioni financiar ne fillim 01.01.2021	106.054.620	60.416.239	166.470.859
Efekti i ndryshimeve ne politikat kontabile			
Pozicioni financiar i rideklaruar ne fillim	106.054.620	60.416.239	166.470.859
Rezultati viti paraardhes	60.416.239	(60.416.239)	-
Rritje/Rënie fondesh gjatë vitit		13.986.292	13.986.292
Pozicioni financiar ne fund 31.12.2021	166.470.859	13.986.292	180.457.152
Rezultati viti paraardhes	13.986.292	(13.986.292)	-
Rritje/Rënie fondesh gjatë vitit	-	15.809.852	15.809.852
Pozicioni financiar ne fund 31.12.2022	180.457.152	15.809.852	196.267.004

Hartuesi i Pasqyrave Financiare

Aferdita Bushi



Kryetar

Petrit Ahmeti



Enti i Rregullatorit të Energjisë - ERE
Shënime për pasqyrat financiare për vitin e mbyllur 31 Dhjetor 2022
(Të gjitha shumat janë në LEK, nëse nuk shprehet ndryshe).

Pasqyra e flukseve monetare

	31 dhjetor 2022	31 dhjetor 2021
Fluksi mjeteve monetare nga/perdorur ne aktivitetin e shfrytezimit:		
Fitimi/(Humbja) e periudhes	15.809.852	13.986.292
<i>Rregullime per shpenzimet jo-monetare:</i>		
Shpenzime konsumi dhe amortizimi	23.041.112	14.389.798
Renie/(Rritje) ne te drejtat e arketueshme dhe te tjera	2.615.002	15.309.410
Renie/(Rritje) ne inventar	- 1.834.111	- 450.135
Rritje/(Renie) ne detyrime te pagueshme	578.121	- 18.168.648
Rritje/(Renie) ne detyrime per punonjesit		
Mjete monetare neto nga/ perdorur ne aktivitetin e shfrytezimit	40.209.977	25.066.717
Fluksi i mjeteve monetare nga/ perdorur ne aktivitetin e investimit		
Pagesa per blerjen e aktiveve afatgjata materiale	- 6.826.035	83.276.191
Arketime nga shitja e aktiveve afatgjata materiale		
Mjete monetare neto nga/perdorur ne aktivitetin e investimit	- 6.826.035	- 83.276.191
Mjete monetare neto nga/perdorur ne aktivitetin e financimit	-	-
Rritje/(renie) neto ne mjetet monetare dhe ekuivalente me to	33.383.942	- 58.209.473
Mjete monetare dhe ekuivalente me to ne fillim	56.240.726	114.450.199
Efekt i luhatjeve te kurseve te kembimit te mjeteve monetare	-	-
Mjete monetare dhe ekuivalente me to ne fund	89.624.668	56.240.726

Hartuesi i Pasqyrave Financiare
Aferdita Bushi

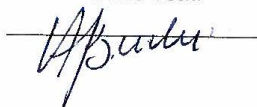

Kryetar
Petrit Ahmeti

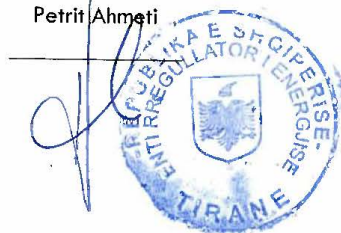

**Entit Rregullator të Energjisë (ERE)
Letra e menaxhimit për periudhën
Janar-Dhjetor 2022**

Të nderuar zotëri,

Grupi ynë i auditimit ka ekzaminuar kontrollin e brendshëm dhe pasqyrat financiare të Entit Rregullator të Energjisë. Sistemet e kontabilitetit dhe ato të kontrollit janë verifikuar deri në masën e nevojshme që lejon përcaktimi i procedurave të auditimit për raportim në pasqyrat financiare.

Gjatë auditimit kemi evidentuar disa problematika për të cilat kemi bashkëngjitur rekomandimet tona, në mënyrë për të ndihmuar në përmirësimin e proceseve dhe për të arritur efikasësi operationale.

Komentet dhe rekomandimet e bashkëngjitura kanë si qëllim të vetëm informimin dhe përdorimin e drejtuesve të institucionit dhe palëve të interesuara.

Faleminderit juve dhe stafit tuaj për bashkëpunimin dhe ndihmën e vazhdueshme gjatë procesit të auditimit.

Auditues Ligjor (Partner Angazhimi)

Ermir Veipi

CONSULTING PARTNERS SH.P.K.
License: Nr.261, 27.08.2012
Adresa: Komuna e Parisit, Rr. Hafi Niku
Konstruksion, Kati 7, Ap. 61
Tiranë - ALBANIA
consultingpartnersshpk@gmail.com

Auditues Ligjor

Kondor Çeka

License: Nr. 480; 16.09.2021
Adresa: Nj.8, nr.2, Rruga Luigj
Gurakuqi, P.18, Hyrja 4, Ap.21, Tirane
e-mail: dori.ceka@viar.al

Tiranë, më 23.03.2023

Aneksi 1. Letra e menaxhimit

Gjetje	Rekomandime	Komentet e drejtimit
<p>Përgatitja e Pasqyrave Financiare</p> <p>Pasqyrat financiare të datës 31 dhjetor 2022 janë përgatitur në një platformë excel të cilat në gjykim e audituesit ligjor mund të mbarin pasiguri mbi interpretimin kronologjik dhe logjik për të kuptuar skemat kontabile të aktivitetit. Për rrjedhojë, përgatitja në formate excel mbart një pasiguri materiale që mund të supozojmë dyshime për gabime njëzore.</p> <p>Audituesit ligjor konstatojnë se ERE nuk ka një metodologji të miratuar për mënyrën e trajtimit të logorive të arkëtueshme të cilat arkoohen me vonë ose nuk arrijnë të arkëtohen. Më dhjetor 2022 shuma e debitorëve të parkëtuar mbi 300 ditë është 5,239 mijë lekë.</p>	<p>Entiteti ka prokuruar software Financa5 për mbajtjen e kontabilitetit. Informacioni kontabël gjendet më 31,12,2022 duhet çelur në këtë software, dhe gjithë transaksionet dhe veprimet kontabël për vitin 2023 të regjistruhen në të, duke rritur sigurinë dhe cilësinë e sistemit kontabël të Entitetit.</p> <p>Në fund të çdo periudhe raportimi, Entiteti në bazë të një metodologjie duhet të vlerësojë nëse ka një evidencë objektive të zhvlerësimit të ndonjë aktivi financiar që matet me kosto ose me kosto të amortizuar dhe nëse ekziston një evidencë objektive të zhvlerësimit, Entiteti duhet të njohë menjëherë një humbje nga zhvlerësimi në fitim ose humbje.</p>	<p>Marrim në konsideratë rekomandimin e audituesve.</p> <p>Marrim në konsideratë rekomandimin e audituesve.</p>
<p>Struktura e Teknologjise e Informacionit (IT)</p> <p>Entiteti nuk ka në strukturë staf eficient për mbulimin e sistemit të IT.</p>	<p>Entiteti duhet të investojë për funksionimin e një strukturë të IT-e efektive për aktivitetin e tij në mënyrë eficiente.</p>	<p>Marrim në konsideratë rekomandimin e audituesve.</p>

Aneks 1. Letra e menaxhimit

Shirotë

Kërkesat e Ligjit nr. 43/2015, Nenin 11 pika 7

Audituesit kanë konstatuar se ERE ka përcaktuar paqën dhe strukturën në përputhje me kete kerkesa. Me anë të vendimit nr. 46, nr. 47 dhe nr. 61 të vitit 2016 janë miratuar Rregullorja për trajtimet financiare bazë të punonjësve të ERE, trajtimi financiar bazë me karakter të përkohshëm si edhe përcaktimi i nivelit të trajtimit financiar bazë për kushtet e tregut të punës.

Përgjegjësia e Drejtimit për Objektivat dhe Kufizimet e Sistemit të Kontrollit të Brendshëm

Komentet e mëposhtme u referohen përgjegjësisë së Drejtimit për sistemin e brendshëm të kontroleve, ku objektivat dhe kufizimet e qenësishme në sistemin e kontrollit të brendshëm janë marrë nga Standardet Nderkombëtare të Auditimit të Federates Ndërkombëtare të Kontabilistëve.

Përgjegjësia e Drejtimit

Drejtimi është përgjegjës për vendosjen dhe mirëmbajtjen e sistemit të kontroleve të brendshme. Në përmbushjen e kësaj përgjegjësie, Drejtimi duhet të vlerësojë përfundimisht dhe kostat e pritura përkatëse të politikave dhe procedurave për kontrollin e brendshëm.

Objektivat

Objektivat e sistemit të kontrollit të brendshëm janë që të japin siguri drejtimi, sa më shumë të jetë e mundur, që asetet të jenë të mbrojtura nga perdorimi i paautorizuar ose keqpërdorimi, dhe se transakcionet janë ekzekutuar në përputhje me politikat e drejtimit dhe të regjistruar saktë, në mënyrë që të mundësohet përgatitja në kohë e informacionit të besueshëm financiar në përputhje me parimet e zbatueshme të kontabilitetit.

Kufizimet

Për shkak të kufizimeve të qenësishme në çdo sistem të kontrollit të brendshëm, gabimet apo parregullitë, mund të ndodhin dhe të mberen të pazbuluara. Gjithashtu, parashikimi i çdo vlerësimi të sistemit të kontrollit të brendshëm për periudhat e ardhshme është subjekt i rrezikut që politikat dhe procedurat mund të bëhen të papërshtatshme për shkak të ndryshimeve të kushteve ose efektiviteti i hartimit dhe i zbatimit të politikave dhe procedurave mund të përkeqësohet.

SHTOJCA 2. RAPORTI I PERFORMANCES



Adresa: Rr. "L.Gurakuq", Ndëresa 18, H.4, K.6, Ap.21,
Tiranë, Albania
T: 04 56 28 875
Web: www.viar.al



Str. Margarita Tutulani,
Palazzo Viridiano 1, 1-st floor,
Tirana, Albania
T: +355 4 223 2726
www.nexia.al

Letra për Drejtimin -Raporti Vjetor 2022

Enti Rregullator i Energjisë (ERE)

Tiranë, më 30 Mars 2023

*Enti Rregullator i Energjisë (ERE) Letra për Drejtimin – Raporti Vjetor 2022***Përmbajtja**

LETER REKOMANDIMI E PROFESIONISTËVE TË PAVARUR	2
REKOMANDIME TË AUDITUESVE TË PAVARUR PËR VLERËSIMIN E PËRFORMANCËS 2022	3
1. Automatizimi i mënyrës së raportimit të të licensuarve pranë ERE-s.....	3
2. Mbivendosje funksionesh në strukturën organizative të ERE.....	4
REKOMANDIMET PËR VITIN 2022 SIPAS REZOLUTËS “PËR VLERËSIMIN E VEPRIMTARISË SË ERE PËR VITIN 2021”	5
1. Nxitja e investimeve për prodhimin e energjisë elektrike nga burimet e rinovueshme	5
2. Mbrojtja e interesave të konsumatoreve nga çmimet e larta të energjisë.....	6
3. Metodologjia e çmimit të blerjes së energjisë elektrike të prodhuar nga vetëprodhuesit	7
4. Nxitja e vënies në funksion e bursës së energjisë elektrike.....	8
5. Ndihmesë në ndërtimin e rrjetit të transmetimit dhe shpërndarjes së gazit natyror	9
6. Përditësimi i faqes zyrtare në internet të linkut/grafika "Bëj një ankesë" në ERE	10
7. Vlerësimi nga ERE i Performancës së Shërbimit ndaj klientit	11
8. Mbrojtja e të drejtave të konsumatoreve të energjisë elektrike.....	12
9. Sensibilizimi i konsumatorit për përdorimin me eficiencë të energjisë elektrike.....	13
10. Ofertimi i çmimeve nëpërmjet një platforme të furnizuesve të lincensuar.....	14
11. Instalimi gradual i matësve inteligjentë, bazuar në një analize kosto-përfitim.....	15
STATUSI I ÇËSHTJEVE SIPAS LETRËS SË DREJTIMIT TË VITIT 2021.....	16
1. Zvogëlimi i barrierave rregullatore	16
STATUSI I ÇËSHTJEVE SIPAS LETRËS SË DREJTIMIT TË VITIT 2020.....	17
1. Pronësia e kabinave elektrike.....	17
2. Ankesat konsumatore për periudhën 2008-2011	18
3. Sistemet informative dhe rreziku i sulmit kibernetik	19
REKOMANDIME TË TJERA.....	20

*Enti Rregullator i Energjisë (ERE) Letra për Drejtimin – Raporti Vjetor 2022***LETËR REKOMANDIMI E PROFESIONISTËVE TË PAVARUR****Drejtuar: Kryetarit dhe Bordit të Entit Rregullator të Energjisë (ERE)**

Gjatë planifikimit dhe kryerjes së procedurave tona për të shqyrtuar informacionin jo-financiar të paraqitur në Raportin Vjetor për vitin e mbyllur më 31 Dhjetor 2022 ("të dhëna të zgjedhura"), me qëllim dhënien e sigurisë së kufizuar ne morëm në konsideratë strukturën e kontrollit të brendshëm të Entit në mënyrë që të përcaktonim procedurat e Angazhimit për Dhënien e Sigurisë planifikuar dhe kryer në përputhje me Standardin Ndërkombëtar SNAS 3000, "Angazhimet e Dhënies së Sigurisë ("SNAS 3000") që ndryshojnë nga Auditimet ose Rishikimet e Informacioneve Financiare Historike", me qëllim që të jepnim një opinion për dhënie sigurie të nivelit të kufizuar për:

- *Verifikimin e informacioneve shpjeguese cilësore dhe sasiore të paraqitura me strukturat organizative të ERE-s si dhe në Raportin Vjetor 2022 në mënyrë specifike për gjendjen në sektorin e energjisë elektrike dhe të gazit natyror, në krahasim me kriteret e zbatueshme ("Kriteret e Përformances", të ilustruara në Raportin Vjetor), mbështetur në Ligjin nr. 43/2015, "Për Sektorin e Energjisë Elektrike", i ndryshuar dhe Ligjin Nr. 102/2015 "Për Sektorin e Gazit Natyror", i ndryshuar.*

Ne kemi raportuar vetëm ato çështje që kanë qenë në vëmendjen tonë gjatë procesit të këtij angazhimi duke përfshirë dhe vlerësimin e sistemit të kontrollit të brendshëm deri në masën e nevojshme për të përcaktuar natyrën, kohën dhe shtrirjen e procedurave të tjera. Puna jonë nuk ka pasur si qëllim kryesor zbulimin e dobësive, zbulimin e mashtrimeve ose parregullsive të ngjashme dhe si rrjedhim nuk duhet të merret si bazë që asnjë dobësi tjetër nuk ekziston.

Çështjet e ngritura në këtë leter janë vetëm ato të cilat kanë qenë në vëmendjen tonë gjatë këtij angazhimi dhe që ne besojmë se duhet të sillen në vëmendjen tuaj. Nuk përfshihen të gjitha çështjet e mundshme, dhe në veçanti, ne nuk mund të jemi përgjegjës për raportimin e të gjitha rreziqeve në biznesin tuaj ose të gjitha dobësive në kontrollit e brendshëm. Rrjedhimisht, komentet në këtë letër i referohen vetëm çështjeve, të cilat kanë ardhur në vëmendjen tonë gjatë rrjedhës normale së punës sonë dhe nuk paraqet të gjitha përmirësimet e mundshme, të cilat mund të identifikohen nga një shqyrtim i veçantë.

Ky raport lëshohet vetëm për qëllim informativ dhe për përdorim nga Drejtimi dhe Bordi i ERE, e për rrjedhojë nuk mund të përdoret nga persona të tjerë.

Ne duam të shprehim vlerësimin tonë ndaj drejtimit dhe punonjësve për ndihmën dhe bashkëpunimin përgjatë procesit.

Nexia-AL sh.p.k
Orjana Kalaja

Auditues Ligjor
License Nr.284



VIAR-Consulting

Fatime Alliu

Auditues Ligjor

License Nr.166



Tiranë, më 30/03/2023

Enti Rregullator i Energjisë (ERE) Letra për Drejtimin – Raporti Vjetor 2022

REKOMANDIME TË AUDITUESVE TË PAVARUR PËR VLERËSIMIN E PËRFORMANCËS 2022

1. Automatizimi i mënyrës së raportimit të të licensuarve pranë ERE-s

Çështje

Gjatë kryerjes së procedurave tona për të shqyrtuar informacionin jo-financiar të paraqitur në Raportin Vjetor për vitin e mbyllur më 31 Dhjetor 2022, ne vumë re që përpunimi i informacionit në lidhje me Bilancin Energjistik kryhej në formate excel në departamentin e monitorimit në bazë të raportimeve të kryar nga operatorët e licensuar.

Këto formate raportimi ishin të ndryshme në varësi të secilit operator, nga ku ERE, konsolidon të dhënat më pas në mënyrë manuale, gjë që kërkon kohë dhe mund të jetë subjekt i gabimeve manuale.

Impakti

ERE, përgatit Raportin Vjetor, mbështetur në Ligjin nr. 43/2015, "Për Sektorin e Energjisë Elektrike", i ndryshuar dhe Ligjin Nr. 102/2015 "Për Sektorin e Gazit Natyror", i ndryshuar, megjithatë, nuk ka implementuar një sistem informatik gjithëpërfshires për konsolidimin e informacionit nga entitetet raportuese pa patur nevojën e ndërhyrjeve manuale.

Rekomandimi

Të krijohet një tool në excel monitorues dhe raportues i cili të unifikojë mënyren e raportimit të entiteteve të licensuar nga ERE. Në këtë tool çdo operator i sektorit energjistik duhet të ketë mundësinë të raportojë dhe dokumentojë në mënyrë të standardizuar bilancin e tij energjistik, gjë që duhet të lehtësojë edhe procesin e konsolidimit të të dhënave në mënyrë të standardizuar. Gjithashtu është evidentuar pamundësia e garantimit të një shërbimi cilesor që lidhen me inspektimet e të licensuarve ku përfshihen realizimet e inspektimeve të thelluara rastësore.

Komentet e Drejtimit

ERE ka parashikuar në Buxhetin e vitit 2022 zërin për investime në automatizimin e mënyrës së raportimit të pjesëmarrësve të tregut në ERE. Aktualisht kontrata për realizimin e këtij investimi është në proces implementimi dhe pritet të përfundojë brenda muajit Qershor 2023.

Gjithashtu ERE vlerëson të nevojshme parashikimet e duhura në Buxhet për vitin 2023 ku të sigurohen paisjet e nevojshme për të realizuar inspektimet e thelluara rastësore.

*Enti Rregullator i Energjisë (ERE) Letra për Drejtimin – Raporti Vjetor 2022***2. Mbivendosje funksionesh në strukturën organizative të ERE****Çështje**

Gjatë kryerjes së procedurave tona për të shqyrtuar informacionin jo-financiar të paraqitur në Raportin Vjetor për vitin e mbyllur më 31 Dhjetor 2022, ne vumë re që disa funksione monitorimi ndaj operatorëve të licensuar pranë ERE janë të përsëritura dhe të mbivendosura përkatesisht pranë Departamentit të Monitorimit të Tregut dhe Inspektimeve, si edhe pranë Departamentit të Licensimit, Autorizimeve dhe Mbikëqyrjes.

Gjithashtu ne vumë re se sipas kërkesave të Ligjit nr. 43/2015, Nenin 11 pika 7 ERE ka përcaktuar pagën dhe strukturën në përputhje me keto kërkesa. Kështu me anë të vendimit nr. 46, nr. 47 dhe nr. 61 të vitit 2016 janë miratuar Rregullorja për trajtimet financiare bazë të punonjësve të ERE, trajtimi financiar bazë me karakter të përkohshëm si edhe përcaktimi i nivelit të trajtimit financiar bazë për kushtet e tregut të punës.

Impakti

Mbivendosja e funksioneve dhe përsëritja e tyre në disa departamente, bën që të rriten kostot operacionale si edhe përsëritje procedurash për subjektet e licensuara duke shtuar burokracitë dhe kohën e procesimit të informacioneve.

Rekomandimi

Të rishikohet struktura organizative e ERE si edhe përkrahimi i roleve të secilit departament, duke parë mundësinë që funksionet mos të jenë të përsëritura por të rritet koordinimi midis departamenteve në mënyrë që të kontribuojë në rritjen e efikasitetit në kryerjen e proceseve të ndryshme administrative. Po ashtu vërehet që ambjentet e punës në ERE nuk ofrojnë kushte optimale për punojësit dhe për shërbimet ndaj konsumatorëve, të licensuarve si dhe pozicionit që ERE zë në sektorin e Energjisë brenda dhe jashtë vendit.

Duhet vlerësuar mundësia e sigurimit të ambjenteve të përshtatshme për kryerjen e funksioneve të dhe shërbimeve të ERE sipas standarteve.

Komentet e Drejtimit

ERE në zbatim të rekomandimit të lëna për vitin 2021, ka realizuar analizën përkatëse lidhur me ndarjen e funksioneve të drejtorive respektivisht DLAM, DMTI dhe DMKPS. Nga analiza rezultojnë se detyrat e këtyre drejtorive janë të ndara sikurse vijon:

DLAM kryesisht realizon mbikëqyrjen e kushteve të licensës, në të njëjtën kohë DMTI realizon procesin e monitorimit të tregut me shumicë të energjisë elektrike ku rol të vecantë kanë transaksionet në tregun e energjisë elektrike, DMPKS realizon mbikëqyrjen e standarteve të cilësisë së furnizimit me energji elektrike në tregun me pakicë të energjisë.

ERE në vijim, në përputhje me dinamikën e zhvillimit të tregut të energjisë, rekomandimeve të vitit 2021 të auditit si dhe eksperiencave të institucioneve homologe ka përgatitur rishikimin e strukturës organizative.

Në këtë kuadër të rishikohet dhe të përshtatet rregullorja e funksionimit të ERE në përputhje me strukturën e përgatitur.

Bordi i ERE në përputhje me Ligjin nr.43/2015, ka përcaktuar pagën dhe strukturën në përputhje me Nenin 11 pika 7 të ligjit. Për më tepër Bordi ka marrë parasysh edhe kushtet e tregut dhe nivelin e pagave të subjekteve që kontrollohen nga ERE në procesin e përcaktimit të tyre për punonjësit e saj.

Enti Rregullator i Energjisë (ERE) Letra për Drejtimin – Raporti Vjetor 2022

REKOMNADIMET PËR VITIN 2022 SIPAS REZOLUTËS “PËR VLERËSIMIN E VEPRIMTARISË SË ERE PËR VITIN 2021”

1. Nxitja e investimeve për prodhimin e energjise elektrike nga burimet e rinovueshme

Çështje

ERE në bashkepunim me Ministrinë e Infrastruktura dhe Energjisë dhe aktoret e tjerë në fushën e energjisë të luajë një rol aktiv në hartimin e një plani konkret për të bërë të mundur lehtësimin e barrierave, promovimin, si dhe incentivimin e impianteve të veteprodhimit të energjisë nga burime të rinovueshme (veçanërisht nga dielli dhe era) si për bizneset e mëdha prodhuese, që kanë një konsum energjie më të lartë, ashtu edhe për familjaret, Investimi në impiante të veteprodhimit të energjisë nga burime të rinovueshme, duke pasur parasysh edhe situatën dhe zhvillimet më të fundit në tregun global të energjisë, ndikon nga njera anë në uljen e shpenzimeve të energjisë për bizneset prodhuese dhe familjaret dhe nga ana tjetër në uljen e konsumit të energjisë nga rrjeti dhe diversifikimin e prodhimit të energjisë.

Impakti

Nxitja e investimeve të burimeve të vogla të rinovueshme nepërmjet krijimit të një terreni ligjor optimal, do ishte mjaft impaktuese për diversifikimin e prodhimit të energjisë por edhe në uljen e shpenzimeve konsumatore me qëllim garantimin e furnizimit me energji elektrike.

Rekomandimi

Materializimi i informacioneve të marra nga korrespondecat me OSSH sh.a dhe MIE, në raporte, relacionë, apo akte konkrete me qëllim nxitjen e investimeve.

Komentet e Drejtimit

Për plotësimin e këtij rekomandimi ERE ka zhvilluar një sërë korrespondencash me OSSH sh.a. për të kërkuar informacion për të krijuar një panoramë më të gjerë në lidhje me situatën dhe potencialin e burimeve të vogla të rinovueshme si ato fotovoltaike.

ERE ka kërkuar informacion subjekteve tregëtarë, lidhur me shkallën e interesit të shfaqur gjatë vitit 2022 nga konsumatorët e energjisë elektrike për instalimin e paneleve fotovoltaike për kategorinë e konsumatorëve familjarë dhe jofamiljarë si dhe një vlerësim nga ana e subjekteve tregëtarë në lidhje me masën e kthimit të investimit të kryer për këto impiante.

ERE ka qenë pjesë aktive e bashkepunimit me MIE në draftimin e Ligjit. Duke qënë se aktualisht ligji për burimet e rinovueshme është miratuar, ERE do të angazhohet në nxjerrjen e akteve rregullatore që dalin si detyrim i këtij ligji.

*Enti Rregullator i Energjisë (ERE) Letra për Drejtimin – Raporti Vjetor 2022***2. Mbrojtja e interesave të konsumatoreve nga çmimet e larta të energjisë****Çështje**

Duke pasur parasysh çmimet e larta të energjisë dhe zhvillimet më të fundit në tregun global të energjisë, në bashkëpunim me të gjithë aktoret në këtë fushë ERE duhet japë kontributin e saj dhe ekspertizen teknike për të bërë ë mundur forcimin e mekanizmave mbështetës për konsumatorët në nevojë, si dhe ruajtjen e ekuilibrit ndërmjet interesave të konsumatoreve, shtetit dhe sipërmarrësve në këtë sektor.

Impakti

Për konsumatorin shqiptarë çmimet e larta të energjisë në tregun global janë të ndjeshme dhe kanë impak ekonomik në tërësi për gjithë ekonominë shqiptare.

Rekomandimi

ERE të japë ndihmesën e saj në bashkëpunimin me palët si edhe asistencën e nevojshme për ato problematika që janë në kompetencat e saj për realizimin e këtij procesi.

Komentet e Drejtimit

ERE ka realizuar një studim për konsumin e energjise elektrike dhe sjelljen konsumatore në vendin tonë i cili i paraprin politikave të mundëshme për marrjen e masave mbështetëse. Ky studim është i publikuar në faqen ëeb të ERE.

Në të njëjtën kohë ERE ka ngritur një Grupi punë për "Studimin e praktikave më të mira rregullatore për adresimin e mbështetjes për kategorinë e klientëve në nevojë dhe nxjerrja e skenarëve më të aplikueshëm" është ende në proces.

ERE më herët ka miratuar Rregulloren për kushtet e ndërperjes së furnizimit me energji elektrike të klientëve në nevojë, si një detyrim i ligjit të sektorit të energjisë për ERE, dhe i përmbushur në afat. Në kuptim të detyrimeve që i lindin të licencuarit FSHU sh.a nga kjo rregullore, kanë vijuar korrespondencat siç edhe më herët me FSHU sh.a për ti rikujtuar detyrat e lëna nga ERE mbi zbatimin e parashikimeve të këtij akti rregullator ku ndër te tjera veçojmë krijimin dhe ruajtjen e një regjistri me numrin e klientëve në nevojë në formë të dhënash krahasimore e statistikore, si edhe procedurat e ndjekura për çrregjistrimin e këtyre klientëve përtej evidentimit të rasteve të ankimit nga kjo kategori etj. Kjo detyrë e lënë në kalendarin e rezolutës është në proces.

*Enti Rregullator i Energjisë (ERE) Letra për Drejtimin – Raporti Vjetor 2022***3. Metodologjia e çmimit të blerjes së energjisë elektrike të prodhuar nga vetëprodhuesit.****Çështje**

Të vijojë intensivisht bashkëpunimin me Ministrinë e Infrastrukturas dhe Energjise për hartimin sa më parë të metodologjisë së përcaktimit të çmimit të blerjes së energjisë elektrike të prodhuar nga vetëprodhuesit, si dhe të luajë një rol proaktiv dhe të bashkëpunojë me të gjithë aktoret për zgjidhjen e problematikave të ndryshme që lindin nga instalimi i burimeve të vogla të rinovueshme, si për shembull problemi i mënyrës së trajtimit të netimit nga ana e OSSH, etj.

Impakti

Meqënëse shqipëri ka potencial të lartë për investime nga vetëprodhues kërkohet që ky treg të struktururohet në mënyrë eficiente.

Rekomandimi

ERE të japë ndihmesën e saj në bashkëpunimin me palët si edhe asistencën e nevojshme për ato problematika që janë në kompetencat e saj për realizimin e këtij procesi.

Komentet e Drejtimit

Në përputhje me përcaktimet e ligjit të ri për Burimet e Rinovueshme, duke marrë në konsideratë praktikatat më të mira të vendeve të rajonit ERE do të plotësojë detyrimet që rrjedhin nga ky ligji. Kjo detyrë do të vijojë të jetë në proces.

*Enti Rregullator i Energjisë (ERE) Letra për Drejtimin – Raporti Vjetor 2022***4. Nxitja e vënies në funksion e bursës së energjisë elektrike.****Çështje**

ERE të kërkojë impenjim maksimal nga të gjithë aktoret për të bërë të mundur që brenda vitit 2022 operimi i bursës të jetë funksional.

Impakti

Funksionimi i bursës ka ndikim të drejtperdrejte në bashkimin e tregut të energjisë elektrike midis Shqipërisë dhe Kosovës, si dhe në lehtësimin e bashkimit me tregje të tjera të vendeve fqinje në përputhje me rregulloret e tregut të energjisë elektrike të BE-se dhe modelin e synuar evropian

Rekomandimi

ERE të japë ndihmesën e saj në bashkëpunimin me palët si edhe asistencën e nevojshme për ato problematika që janë në kompetencat e saj për realizimin e këtij procesi.

Komentet e Drejtimit

ERE ka vijuar punën për evidentimin dhe analizimin e kuadrit ligjor dhe nënligjor të Shqipërisë dhe Kosovës, që rregullon veprimtarinë e Bursës Shqiptare të Energjisë Elektrike – ALPEX sh.a. Gjithashtu është rritur komunikimi ndërinstitucional me qëllim përmirësimin e kuadrit ligjor dhe harmonizimin e punës së Entit Rregullator të Energjisë dhe Zyrës së Rregullatorit për Energji ç'ka në dhjetor të vitit 2022 është finalizuar me nënshkrimin kolegjial të rregullave të operimit të bursës nga ERE dhe rregullatori i Kosovës. ERE gjatë vitit 2022 ka finalizuar procedurën e licencimit të "Bursës Shqiptare të energjisë elektrike – ALPEX" sh.a. në veprimtarinë e operimit të tregut të energjisë elektrike.

Në mbështetje të neneve 16; 18, pika 1, gërma "a" dhe "dh"; nenit 19 gërma "a", neneve 57 dhe 98 të ligjit nr. 43/2015, "Për sektorin e energjisë elektrike", i ndryshuar, Vendimit të Këshillit të Ministrave (VKM) nr. 519, datë 13.07.2016 "Për miratimin e modelit të tregut të energjisë elektrike" i ndryshuar si dhe të "Rregullores për organizimin, funksionimin dhe procedurat e ERE", miratuar me vendimin nr. 96, datë 17.06.2016, ERE në mbledhjen e perbashket me Rregullatorin e Kosoves në datën 27.12.2022, nepermjet vendimit nr. 347, datë 27.12.2022 miratoi rregullat t tregut të energjisë elektrike (rregullat e ALPEX përkufizimet, procedura e tregtimit si dhe procedura e kierimit dhe shlyerjes).

Në po këtë prizëm është duke punuar me asistencën e USAID për bashkërendimin e punës mes rregullatoreve, TSO-ve dhe bursës për të mundësuar bashkimin e tregjeve midis Shqipërisë dhe Kosovës dhe më tej me Maqedoninë e Veriut apo dhe Malin e Zi.

*Enti Rregullator i Energjisë (ERE) Letra për Drejtimin – Raporti Vjetor 2022***5. Ndhimesë në ndërtimin e rrjetit të transmetimit dhe shpërndarjes së gazit natyror****Çështje**

ERE të vijojë mbështetjen me ekspertizën teknike për të bërë të mundur ndërtimin e rrjetit të transmetimit dhe shpërndarjes së gazit natyror si një projekt me rëndësi për vendin në drejtim të rritjes së prodhimit të energjisë dhe diversifikimit të burimeve të prodhimit, si dhe të bëjë propozime konkrete në funksion të mundësive të reja të krijuara për zhvillimin dhe shfrytëzimin e tregut të gazit. Fillimi nga puna i gazsjellësit TAP duhet parë me prioritet nga ERE si një mundësi që e bën akoma më të domosdoshëm ndërtimin e këtij rrjeti për rritjen e prodhimit të energjisë përmes shfrytëzimit të gazit.

Impakti

Ngritja e infrastrukturës së gazit është me rëndësi, pasi gazi jo vetëm sjell diversifikimin e burimeve në vend dhe është më ekonomik në përdorimin, por ka edhe emetim shumë herë më të vogël në ambient. Vonesat e mundshme në këtë proces kanë efekte negative për ekonominë shqiptare në disa këndvështrime.

Rekomandimi

ERE të japë ndihmesën e saj në bashkëpunimin me palët si edhe asistencën e nevojshme për ato problematika që janë në kompetencat e saj për realizimin e këtij procesi.

Komentet e Drejtimit

ERE ka paraprirë miratimit të disa akteve nënligjore të cilat kanë ndikuar si për mundësinë e ndërtimit të rrjetit të transmetimit dhe atë të Shpërndarjes.

Gjithashtu janë miratuar edhe aktet nënligjore mjaft të domosdoshme për Terminalin e LNG (Gazit Metan të Lëngëzuar) si dhe aktet e tjera për Ruajtjen nëntokësore të gazit natyror, në kripërat e zonës së Dumresë dhe konkretisht:

- Metodologjinë e llogaritjes së tarifës për LNG
- Rregulloren për terminalin e LNG
- Liçensën për të dhënë të drejtën e operimit të LNG
- Metodologjinë e llogaritjes së tarifës në hapsirat e depozitimit të gazit.
- Rregulloren për Ruajtjen nëntokësore të gazit
- Liçensën për ruajtjen nëntokësore të gazit në Dumre.

ERE po bashkëpunon me Entin Rregullator të Italisë dhe Greqisë për përmirësimin e akteve nënligjore të TAP siç janë: Kodi i rrjetit TAP, Market Testi për vitin 2022 që do të vazhdojë edhe për vitin 2023 e cila do të bëjë që të rritet kapaciteti transportues i gazit nga 10 miliard m³gaz në një sasi më të madhe.

*Enti Rregullator i Energjisë (ERE) Letra për Drejtimin – Raporti Vjetor 2022***6. Përditësimi i faqes zyrtare në internet të linkut/grafika "Bëj një ankesë" në ERE****Çështje**

Në faqen zyrtare në internet duhet që linku/grafika "Bëj një ankesë" dhe numri i gjelbër në dispozicion të qytetareve/konsumatoreve të jetë në faqen kryesore dhe lehtësisht i aksesueshëm, mbrojtja e konsumatorit është një ndër objektivat kryesore të ERE-s.

Impakti

Mbrojtja e konsumatorit është një ndër objektivat kryesore të ERE-s. Ulja e impaktit të efekteve financiare të konsumatorit mbetet ndër objektivat kryesore të saj.

Rekomandimi

ERE të japë ndihmesën e saj në bashkëpunimin me palët si edhe asistencën e nevojshme për ato problematika që janë në kompetencat e saj për realizimin e këtij objekti.

Komentet e Drejtimit

- *Vënia në funksion e numrit të gjelbër për informimin e konsumatorit.*

ERE ka finalizuar procesin e nënshkrimit të kontratës me njërën nga kompanitë telefonike dhe aktualisht numri i gjelbër është aktiv. Ky numër shërben si një urë komunikimi pa kosto për konsumatorët me ERE-n.

- *Organizim trajnimi për grupe interesi me objekt "informimin mbi të drejtat e konsumatorit"*

Marreveshjet e Bashkëpunimit planifikohen të zhvillohen gjatë vitit 2023. Gjatë muajit prill 2022 nga ana e Qendrës së Konsumatorit Shqipëtar është organizuar seria e trajtimeve prezantuese në lidhje me rolin e institucioneve të ndryshme në mbrojtjen e konsumatorit si dhe të drejtat e detyrimeve të këtyre të fundit. Në takimin e realizuar në datë 07.05.2022, i cili lidhej kryesisht me të drejtat e konsumatorit përfaqesueset e ERE-s, prezantuan mes të tjerave si pjesë të fushatës informative, broshurat informative, si dhe mundësitë e aksesit në informacion të konsumatorëve.

- *Organizimi i tryezave të bashkëpunimit me zyrat e konsumatorit në bashkitë e vendit si dhe organizatat e krijuara për këtë qëllim.*

Nga ana e ERE-s, ka vijuar komunikimi me bashkitë kryesore në vend, si ajo e Tiranës dhe e Elbasanit. Është vendosur komunikimi me Bashkinë e Tiranës dhe do të zhvillohet brenda vitit 2023. Takimi me bashkinë e Elbasanit është organizuar me përfaqësues të këtij insitucioni si dhe përfaqësues të strukturave përkatëse për Zgjidhjen Alternative të Mosmarrëveshjeve pranë tyre. Në këto takime është prezantuar kuadri ligjor që rregullon sektorin e energjisë elektrike si dhe rolin e ERE në adresimin e problematikave të konsumatorit.

*Enti Rregullator i Energjisë (ERE) Letra për Drejtimin – Raporti Vjetor 2022***7. Vlerësimi nga ERE i Performancës së Shërbimit ndaj klientit****Çështje**

Gjatë vitit 2022 të miratojë dhe të fillojë zbatimin e rregullores për Masat e të Licencuarve në Aktivitetin e Furnizimit për Arritjen e Treguesve të Matjes dhe Vlerësimit nga ERE të Performancës së Shërbimit ndaj klientit.

Impakti

Miratimi i Rregullores mbi Masat e të Licencuarve në Aktivitetin e Furnizimit për arritjen e Treguesve të Matjes dhe Vlerësimit nga ERE do të sjellë përmirësimin e cilësisë së shërbimit ofruar konsumatorëve çka konsiston dhe në një nga detyrat kryesore të ERE.

Rekomandimi

Kjo detyrë e lënë në kalendarin e rezolutës rezulton e përmbushur.

Komentet e Drejtimit

Për këtë qëllim ERE me anë të vendimit nr. 23 datë 14.02.2022 miratoi Rregulloren mbi masat e të licencuarve në aktivitetin e furnizimit për arritjen e treguesve të matjes dhe vlerësimit nga ERE të performancës së shërbimit ndaj klientit. Ky vendim ka hyre në fuqi më datë 01.06.2022 dhe efektet për qëllime të raportimit të parë përfshijnë periudhën 1 Qershor - 31 Dhjetor 2022.

Në të njëjtën kohë ERE do të vijojë përpunimin e të dhenave sipas përcaktimeve të kësaj rregulloreje. Kjo detyrë e lënë në kalendarin e rezolutës rezulton e përmbushur.

*Enti Rregullator i Energjisë (ERE) Letra për Drejtimin – Raporti Vjetor 2022***8. Mbrojtja e të drejtave të konsumatoreve të energjise elektrike****Çështje**

ERE duhet të vijojë të ndjekë dhe monitorojë me rigozitet problematikat që kanë lidhje me mbrojtjen e të drejtave të konsumatoreve të energjisë elektrike, në mënyrë të veçantë zbatimin e detyrave që rrjedhin për FSHU sh.a. në përputhje me vendimin e Bordit të ERE- "Mbi rishikimin e planit të masave për Operatorin e Shpërndarjes të Energjisë Elektrike "OSHEE sh.a.", për respektimin e të drejtave të klienteve të furnizimit me energji elektrike".

Impakti

Mbrojtja e të drejtave të konsumatorëve lidhet në mënyrë direkte me aspektet sociale dhe ekonomike të konsumatorëve, kështu që mbrojtja tyre kërkon monitorim të vazhdueshëm.

Rekomandimi

ERE të japë ndihmesën e saj në monitorim e problematikave për mbrojtjen e konsumatorit në marrëdhënie me palët si: FSHU sh.a.; OSSH sh.a.; OST sh.a etj. si dhe të japë asistencën e nevojshme për ato problematika që janë në kompetencat e saj.

Komentet e Drejtimit

Në lidhje me këtë detyrë rezulton se gjatë vitit 2022 janë parashikuar dhe kryer këto monitorime:

- Monitorim mbi sigurimin e aksesit të palëve të treta në përputhje me kërkesat e Ligjit dhe akteve të miratuara nga ERE. Afatet brenda të cilave OST sh.a. realizon lidhjen e re. Monitorim në FSHU sh.a. mbi afatet dhe procedurat e trajtimit të ankesave të konsumatorit.
- Monitorim në OSSH sh.a. lidhur me mbikqyrjen e standardeve të arritura të cilësisë së shërbimit të furnizimit dhe performancës së rrjetit të shpërndarjes së energjisë elektrike për periudhën janar 2021- mars 2022.
- Monitorim në OST sh.a. lidhur me mbikqyrjen e standardeve të arritura të cilësisë së furnizimit dhe performancës së sigurisë së rrjetit të transmetimit të energjisë elektrike për periudhën janar 2021- mars 2022.
- Monitorim në FSHU sh.a. lidhur me detyrimet dhe raportimet periodike si dhe mbi mbikqyrjen e zbatimit të detyrave që rrjedhin për të licencuarin nga vendimi i Bordit të ERE-s, nr.201/2018, i rishikuar me vendimin nr. 217/2020 mbi rishikimin e "Planit të masave për Operatorin e Shpërndarjes të Energjisë Elektrike OSHEE sh.a., për respektimin e të drejtave të klientëve të furnizimit me energji elektrike", të Miratuar me vendimin e bordit të ERE-s, Nr. 201, datë 03.09.2018.

Ne vijim ERE do të kërkoj informacion të detajuar mbi nivelin e zbatimit të rekomandimeve apo të gjetjeve të ERE sipas këtyre rekomandimeve.

*Enti Rregullator i Energjisë (ERE) Letra për Drejtimin – Raporti Vjetor 2022***9. Sensibilizimi i konsumatorit për përdorimin me eficiencë të energjisë elektrike****Çështje**

Ne bashkëpunim me Agjencinë e Eficencës dhe duke iu referuar edhe praktikave më të mira ndërkombëtare ERE të punojë për sensibilizimin e konsumatorit për përdorimin me eficiencë të energjisë elektrike.

Impakti

Ky sensibilizim për konsumatorin përkthehet në kursim të energjisë dhe në më pak kosto për vetë konsumatorin.

Rekomandimi

ERE të japë ndihmesën e saj në sensibilizimin e konsumatorit për përdorimin me eficiencë të energjisë elektrike.

Komentet e Drejtimit

ERE ka realizuar takime bilaterale me Agjencinë e Eficencës për diskutimin e praktikave të përbashkëta dhe ngritjen e një strategjie të përbashkët afatmesme për adresimin e çështjeve të interesit të konsumatorit sa i përket përdorimit eficient të energjisë.

Në të njëjtën kohë ERE ka vijuar koorespondenca e takime mes përfaqësues Agjencisë së eficientës, me qëllim mbarëvajtjen e fushatave të përbashkëta promovuese që lidhen me sensibilizimin e konsumatorit sa i përket përdorimit eficient të energjisë. ERE ka kërkuar nga FSHU sh.a. që në faturën e konsumit të energjisë elektrike, të përfshihet linku apo QR code i cili gjeneron broshurat informative të përgatitura në bashkëpunim mes ERE dhe agjencisë së eficientës me qëllim njohjen e konsumatorit me masat që duhet të marrë për të kursyer energji.

Enti Rregullator i Energjisë (ERE) Letra për Drejtimin – Raporti Vjetor 2022

10. Ofertimi i çmimeve nëpërmjet një platforme të furnizuesve të licencuar.

Çështje

ERE të marrë masat e nevojshme për realizimin dhe implementimin e platformes ërmes së cilës të licencuarit në veprimtarinë e furnizimit, që do ta ushtrojnë këtë aktivitet për furnizimin e klienteve në treg të lirë, do t'iu mundësohet të hedhin të dhënat në kohë reale në lidhje me çmimin e ofruar për furnizimin me energji elektrike në treg të lirë.

Impakti

Aksesimi i një platforme për të gjithë konsumatorët jep mundësinë e informimit në kohë reale të çmimeve në tregun e lirë, e cila bën të mundur transparencën dhe orientim e drejtë të konsumatorit në treg e lirë.

Rekomandimi

ERE të japë asistencën e nevojshme për realizimin e kësaj platforme të furnizuesve të licencuar.

Komentet e Drejtimit

Në buxhetin e vitit 2022 është parashikuar fondi për blerjen e softit për realizimin dhe implementimin e platformës përmes së cilës të licencuarit në veprimtarinë e furnizimit që ushtrojnë aktivitetin e furnizimit të klientëve në treg të lirë, dhe është duke u implementuar kontrata për realizimin e kësaj platforme.

Platforma pritet të jetë në funksion brenda vitit 2023.

ERE do të vijojë të realizojë trajnime për furnizuesit me qëllim përdorimin e kësaj platforme. Si dhe do të rishikoj aktet rregullatore me qëllim implementimin e plotë të kësaj platforme.

Janë zhvilluar procedura e prokurimit me qëllim sigurimin e platformës përkatëse e cila do të jetë në funksion brenda vitit 2023.

*Enti Rregullator i Energjisë (ERE) Letra për Drejtimin – Raporti Vjetor 2022***11. Instalimi gradual i matësve inteligjentë, bazuar në një analize kosto-përfitim****Çështje**

Të vijojë të kërkojë mundësinë e instalimit gradual të matësve inteligjente, bazuar në një analizë kosto-përfitim dhe të mbulimit me rrjetin e telekomunikacionit, pasi veç të tjerash përmirëson cilësinë e shërbimit ndaj konsumatorit, duke evituar problematikat e mbifaturimit dhe ankesat e konsumatoreve. Faktet tregojnë se edhe gjatë vitit 2021 ankesat me objekt "Mbifaturim të energjisë elektrike" janë rritur krahasuar me një vit më parë duke zënë vend kryesor në totalin e ankesave të regjistruara në ERE.

Impakti

Përveç efekteve financiare të drejtpërdrejta ndaj konsumatorëve, mbifaturimi i energjisë elektrike ka efekte edhe për sektorin energjistik në tërësi, pasi do të rezultonte në deformim të treguesve ekonomik dhe financiarë të sektorit.

Rekomandimi

ERE të japë ndihmesën e saj në bashkëpunimin me palët si edhe asistencën e nevojshme për Instalimi gradual i matësve inteligjentë, bazuar në një analize kosto-përfitim të cilat janë në kompetencat e saj.

Komentet e Drejtimit

ERE është duke vijuar komunikimi me OSSH sh.a, duke i kërkuar kësaj të fundit që të marrë masat për të kryer një analizë kosto përfitim për instalimin gradual të matësve inteligjentë në një numër më të madh konsumatorësh vecanërisht duke patur në konsideratë që instalimi i një sistemi të sigurt matjeje jo vetëm ul numrin e ankesave për mbifaturim dhe shmang problematika që lidhen me matjen, por edhe krijon mundësinë për konsumatorin qofte jo familjar por edhe atë familjar, që të shfrytëzojë hapësirë që ligji për sektorin e energjisë elektrike i ka garantuar, për të dale në treg të liberalizuar duke vlerësuar ofertat me të mira.

ERE do të vijojë të mbeshtesë realizimin e instalimit gradual të matësve inteligjentë nëpërmjet tarifave për operatorët e rrjetit.

Enti Rregullator i Energjisë (ERE) Letra për Drejtimin – Raporti Vjetor 2022

STATUSI I ÇËSHTJEVE SIPAS LETRËS SË DREJTIMIT TË VITIT 2021

1. Zvogëlimi i barrierave rregullatore

Çështje

Me qëllim zvogëlimin e barrierave rregullatore dhe shkurtimin e kohës së procedurave rregullatore, të kryeje një analize ex-post të rregulloreve përkatëse.

Impakti

Rishikimi dhe kryerja e një analize të rregulloreve aktuale, bën të mundur që të identifikohen mangësitë përkatëse, bazuar gjithashtu edhe në evidencat apo rastet specifike që mund të jenë raportuar, si pasojë e barrierave dhe burokracive rregullatorë. Dobësitë dhe problematikat e nxjerra nëpërmjet kësaj analize ex-post, shërbejnë për të përmirësuar kuadrin rregullator në vijim.

Rekomandimi

Realizuar me vendimin 220/2022.

Komentet e Drejtimit

Realizuar me vendimin 220/2022.

Enti Rregullator i Energjisë (ERE) Letra për Drejtimin – Raporti Vjetor 2022

STATUSI I ÇËSHTJEVE SIPAS LETRËS SË DREJTIMIT TË VITIT 2020

1. Pronësia e kabinave elektrike

Çështje

ERE për zgjidhjen e problematikës së pronësisë së kabinave elektrike të bëjë propozimet përkatëse edhe për ndryshime ligjore, nëse është e nevojshme, apo të japë rekomandimet e nevojshme për institucionet përkatëse dhe të kërkojë edhe ndërhyrjen e Kuvendit përmes Platformës Ndërinstitucionale Online, të ngritur nga Kuvendi i Shqipërisë, e cila është në dispozicion të institucioneve të pavarura si një mjet i ri që synon rritjen e autoritetit të institucioneve të pavarura, si dhe përfshirjen e Kuvendit të Shqipërisë si katalizator ndërmjet institucioneve të pavarura dhe atyre qeveritare për zgjidhjen e problemeve.

Impakti

Problematika me pronësinë e kabinave elektrike ndikon në krijimin e defekteve të shumta për abonentët duke ndikuar në cilësinë e shërbimit. Abonentët shpesh herë mbeten pa energji elektrike dhe ankohen drejtëpërdrejtë tek OSSH. Gjithashtu për OSSH humbjet në rrjet janë të mëdha për shkak të amortizimit të madh të kabinave dhe kushteve jo të mira të mbajtjes së tyre. Ato gjithashtu shfaqin edhe rrezik për jetën e individëve pranë tyre. Që ato të kalojnë në pronësi të tyre duhet bërë blerje të prokurimeve publike gjë që është e vështirë për tu realizuar.

Rekomandimi

Realizuar me ndryshimet e ligjit 43/2015 ne vitin 2020 neni 71/1.

Komentet e Drejtimin

Realizuar me ndryshimet e ligjit 43/2015 ne vitin 2020 neni 71/1.

*Enti Rregullator i Energjisë (ERE) Letra për Drejtimin – Raporti Vjetor 2022***2. Ankesat konsumatore për periudhën 2008-2011****Çështje**

Përgjatë viteve 2008-2011 ankesat e konsumatorëve kanë qënë të larta dhe kanë mbetur pa zgjidhje akoma edhe në ditët e sotme. Kryesisht përgjatë këtyre viteve konsumatorët janë ankuar ndaj CEZ shpërndarje, për mungesën e energjisë elektrike, mosdorëzim faturash, ose gabim faturimi por të dhëna të shumta ende mungojnë.

Impakti

Ekziston pasiguria lidhur me evidentimin e këtyre ankesave dhe pranimi i tyre si “dëm ekonomik” dhe “energji e pamatur”, ka vijuar me zgjidhje ende në ditët e sotme pasi nuk janë ende të mirëpërcaktuara. Ende mungon një zgjidhje konkrete nëse këta konsumatorë do të dëmshpërblehen apo do të jepet një zgjidhje e pëlqyeshme nga të dy palët. Problematikë qëndron fakti se në ato vite numri i kontratave me klientët në mënyrë të rregullt ka qënë i ulët dhe informaliteti më i lartë. Në ditët e sotme është e vështirë të vërtetohet nëse kanë qënë të rregullta apo jo për shkak të hendekut të madh të kohës.

Rekomandimi

Ne rekomandojmë që ERE në rolin e rregullatorit të japë një zgjidhje përfundimtare për zgjidhjen e ankesave në bashkëpunim me 3 shoqëritë duke bërë të mundur krijimin e një plani të përbashkët në mënyrë që numri i klientëve të ankuar të vijë duke u ulur. Përcaktimi i një standardi të përbashkët për zgjidhjen e ankesave të klientëve nëse do tu jepet zgjidhje apo do të mbyllen si çështje përfundimisht.

ERE të vijojë të ndjekë në bashkëpunim me strukturën përgjegjëse të shoqërisë FSHU sh.a. deri në zgjidhjen përfundimtare çështjen e ankesave të klientëve, të cilët janë faturuar nën emërtimet “energji e pamatur” dhe “dëm ekonomik” në periudhën tetor 2008 – prill 2011.

Komentet e Drejtimit

ERE ka vijuar me trajtimin e ankesave rast pas rasti dhe ka dhënë rekomandimet perkatëse per keto raste. ERE në rolin e rregullatorit ka vijuar më mbikëqyrjen e procesit të trajtimit të ankesave por ende nuk kemi një zgjidhje përfundimtare. Në këtë çështje ka ndikuar gjithashtu vendimi i Ministrisë së Shëndetësisë për izolimin e vendit me rastin e Covid-19. Gjithashtu është kërkuar një vlerësim për statusin apo numrin e kontratave me klientët përgjatë atyre viteve.

*Enti Rregullator i Energjisë (ERE) Letra për Drejtimin – Raporti Vjetor 2022***3. Sistemet informative dhe rreziku i sulmit kibernetik****Çështje**

Gjatë vitit 2020, me miratimin nga ERE të strategjisë për infrastrukturën kritike në ektorin e energjisë elektrike, ajo duhet t'i kushtojë vëmendje të veçantë implementimit të kësaj strategjie në përputhje me direktivën e BE-së “Për sigurinë e sistemit dhe sistemeve informatike”.

Impakti

Strategjitë e rregullores për sistemin informativ dhe mbrojtjen ndaj sulmeve kibernetike do të sillnin parandalimin e humbjeve të të dhënave në kushtet e një sulmi kibernetik. Vetëm OST deri më tani ka dërguar rregulloren e përcaktuar për informatizimin e tyre. Mungesa e një specialist IT të trajnuar mbi sigurinë e informacionit tek ERE do të sillte problematika në shqyrtimin e rregulloreve të sjella nga ana e shoqërive. Mungesa e raportimeve periodike nga ana e shoqërive tregon rrezikshmëri për rënien në kontakt të tyre me sulmet kibernetike sepse vëmendje kushtuar ndaj tyre mund të jetë më e vogël.

Rekomandimi

Ne rekomandojmë ERE të ndërmarrë masat e nevojshme dhe të vazhdueshme për të marrë rregulloret nga ana e 3 shoqërive KESH sh.a., OST sh.a, dhe OSHEE sh.a duke vendosur theksin tek sistemi i parandalimit të vjedhjes dhe humbjes së të dhënave.

Ne të njëjtën kohë rezultojnë se ERE për efektet e Cyber security dhe platformave që ERE zotëron apo është në proces zhvillimi është e nevojshme ngritja e një infrastrukture IT në nivelin që të garantohet mbarvajtja e punës dhe siguria kibernetike dhe për institucionin. Duke marrë shkas dhe nga sulmet kibernetike të viteve të fundit në vendin tonë.

Komentet e Drejtimit

Ere ka miratuar rregulloren për sigurinë kibernetike. Deri më tani ERE i është drejtuar 3 shoqërive KESH sh.a., OST sh.a, dhe OSHEE sh.a për masat e marra ndaj tyre në lidhje me implementimin e strategjisë së sistemeve informative sipas Direktivave të BE-së. Zhvillimi i takimeve të ndryshme me Autoritete të ndryshme për sigurinë kibernetike duke qënë se me anë të avancimeve teknologjike në çdo proces edhe ekspozimi ndaj rreziqeve është i madh.

ERE ne vijim do të merret me akomodimin e strukturës IT që përfshin paisjet hardëare dhe ambientet e nevojshme sipas kërkesave të akteve ligjore.

Enti Rregullator i Energjisë (ERE) Letra për Drejtimin – Raporti Vjetor 2022

REKOMANDIME TË TJERA

- Transpozimi dhe zbatimi i rregullores CACM (Alokimi i Kapaciteteve dhe Menaxhimi i Konxhestioneve) sipas vendimit të Keshillit të ministrave të vendeve antare të Komunitetit të Energjisë.
- Transpozimi i rregullores të FCA, (foreword capacity allocation)
- Berjen funksionale të sistemit rajonal të garancive të origjinës.

Lidhur me këto transpozime dhe miratime të akteve rregullatore që lindin si detyrime nga pjesmarrja në tregun vendas dhe rajonal të energjisë është e nevojshme që ERE të këtë konsulence të jashtme të specializuar në këto fusha.

*Enti Rregullator i Energjisë (ERE) Letra për Drejtimin – Raporti Vjetor 2022***Shtojcë****Përgjegjësia e Drejtimin për Objektivat dhe Kufizimet e Sistemit të Kontrollit të Brendshëm**

Komentet e mëposhtme u referohen përgjegjësisë së Drejtimin për sistemin e brendshëm të kontrolleve, ku objektivat dhe kufizimet e qënësishme në sistemin e kontrollit të brendshëm janë marrë nga Standardet Ndërkombëtare të Auditimit të Federatës Ndërkombëtare të Kontabilistëve.

Përgjegjësia e Drejtimin

Drejtimi është përgjegjës për vendosjen dhe mirëmbajtjen e sistemit të kontrolleve të brendshme. Në përmbushjen e kësaj përgjegjësie, Drejtimi duhet të vlerësojë përfitimet dhe kostot e pritura përkatëse të politikave dhe procedurave për kontrollet e brendshme.

Objektivat

Objektivat e sistemit të kontrollit të brendshëm janë që të japin siguri drejtimi, sa më shumë të jetë emundur, që asetet të jenë të mbrojtura nga përdorimi i paautorizuar ose keqpërdorimi, dhe se transaksionet janë ekzekutuar në përputhje me politikat e drejtimin dhe të regjistrohen saktë, në mënyrë që të mundësohet përgatitja në kohë e informacionit të besueshëm financiar në përputhje me parimet e zbatueshme të kontabilitetit.

Kufizimet

Për shkak të kufizimeve të qënësishme në çdo sistem të kontrollit të brendshëm, gabimet apo parregullsitë, mund të ndodhin dhe të mbeten të pazbuluara. Gjithashtu, parashikimi i çdo vlerësimi të sistemit të kontrollit të brendshëm për periudhat e ardhshme është subjekt i rrezikut që politikat dhe procedurat mund të bëhen të papërshtatshme për shkak të ndryshimeve të kushteve ose efektiviteti i hartimit dhe i zbatimit të politikave dhe procedurave mund të përkeqësohet.



STUDIO
"VIAR - CONSULTING" sh.p.k

Adresa: Rr. "L. Gurakuqi" Ndëtesa 18, H.4; K.6; Ap.21,
Tiranë, Albania
T: 04 56 28 875
Web: www.viar.al



Str. Margarita Tutulani,
Palazzo Viridario 1, 1-st floor,
Tirana, Albania
T: +355 4 223 2726
www.nexia.al

RAPORT DHËNIE SIGURIE - RAPORTI VJETOR 2022

Enti Rregullator i Energjisë (ERE)

Tiranë, më 30 Mars 2023



Adresa: Rt. "L.Gurakuqi", Ndëtesa.18, H.4, K.6: Ap.21,
Tiranë, Albania
T: 04 56 28 875
Web: www.viar.al



Str. Margarita Tutulani,
Palazzo Viridario 1, 1-st floor,
Tirana, Albania
T: +355 4 223 2726
www.nexia.al

RAPORT I SIGURISË SË PROFESIONISTIT TË PAVARUR

Drejtuar: Kryetarit dhe Bordit të Entit Rregullator të Energjisë (ERE)

Enti Rregullator i Energjisë ("ERE" ose "Enti") angazhoi audituesit e pavarur Shoqërinë "VIAR-Consulting" shpk me Audituese Ligjore Znj. Fatime Alliu me Licensë Nr.166 dhe Shoqërinë Nexia AL shpk, me Audituese Ligjore Znj. Orjana Kalaja me Licensë Nr.284 (referuar më tej si "Audituesit"), për të shqyrtuar informacionin jo-financiar të paraqitur në Raportin Vjetor për vitin e mbyllur më 31 Dhjetor 2022 ("të dhëna të zgjedhura"), me qëllim dhënien e sigurisë së kufizuar sipas kritereve të përshkruara më poshtë (Qëllimi i punës). Për qëllimet e këtij raporti, të dhënat e zgjedhura kanë të bëjnë me veprimtarinë e Entit në Shqipëri dhe nuk përfshijnë informacione që kanë të bëjnë me palë të tjera bashkëpunuese ose aktivitete / performanca të palëve të treta.

Qëllimi i punës

Angazhimi i dhënies së sigurisë është planifikuar dhe kryer në përputhje me Standardin Ndërkombëtar SNAS 3000, "Angazhimet e Dhënies së Sigurisë ("SNAS 3000") që ndryshojnë nga Auditimet ose Rishikimet e Informacioneve Financiare Historike", me qëllim që të japim një opinion për dhënie sigurie të nivelit të kufizuar për:

- Verifikimin e informacioneve shpjeguese cilësore dhe sasiore të paraqitura në Raportin Vjetor 2022 në mënyrë specifike për gjendjen në sektorin e energjisë elektrike dhe të gazit natyror, në krahasim me kriteret e zbatueshme ("Kriteret e Performances", të ilustruara në Raportin Vjetor), mbështetur në Ligjin nr. 43/2015, "Për Sektorin e Energjisë Elektrike", i ndryshuar dhe Ligjin Nr. 102/2015 "Për Sektorin e Gazit Natyror", i ndryshuar.



Adresa: Rr. "L.Gurakuqi, Ndëtesa.18; H.4; K.6; Ap.21,
Tiranë, Albania
T: 04 56 28 875
Web: www.viar.al



Str. Margarita Tutulani,
Palazzo Viridario 1, 1-st floor,
Tirana, Albania
T: +355 4 223 2726
www.nexia.al

Përgjegjësitë e drejtimit

Drejtimi i të Entit Rregullator të Energjisë është përgjegjës për përgatitjen, prezantimin, tërësinë dhe saktësinë e të dhënave jofinanciare të dhëna për ne, siç paraqiten në Raportin Vjetor 2022. Për më tepër, drejtimi i ERE është përgjegjës për regjistrimet e mbajtura dhe kontrollet e brendshme të përshtatshme që janë krijuar për të mbështetur procesin e raportimit dhe të përputhshmerisë ligjore. Në mënyrë të veçantë, drejtimi është përgjegjës për hartimin e kontrolleve të brendshme dhe zbatimin e tyre për të parandaluar që Raporti të ketë anomali materiale.

Përgjegjësitë e Audituesve

Ne kemi kryer një shërbim dhënie sigurie të kufizuar. Përgjegjësia jonë është të shprehim konkluzionin tonë bazuar në procedurat e kryera, për të dhënat e zgjedhura, siç përshkruhet më sipër në seksionin "Qëllimi i punës".

Përgjegjësia jonë është e kufizuar në informacionin shpjegues për vitin e mbyllur më 31 dhjetor 2022, të prezantuara në Raportin Vjetor për vitin 2022.

Në masën që lejohet nga legjislacioni në fuqi, ne nuk pranojmë dhe nuk marrim asnjë përgjegjësi për angazhimin tonë, ndaj kujt do tjetër përveç ERE, përveç rasteve kur është rënë dakord në mënyrë të shkruar, me pëlqimin tonë paraprak.

Ne kemi kryer punën tonë duke mbledhur gjithë të dhënat, dokumentacionin përkatës, informacionin dhe shpjegimet që ne i konsideruam të nevojshme për të dhënat e zgjedhura të përshkruara, në seksionin "Qëllimi i punës". Procedurat e ndjekura në lidhje me të dhënat e zgjedhura përfshijnë:

- Intervistat me drejtimin dhe personelin përgjegjës për informacionin dhe supozimet përkatëse.
- Vizita në ambientet e Entit Rregullator të Energjisë.



Adresa: Rr. "L.Gurakuqj; Ndëtesa.18; H.4; K.6; Ap.21,
Tiranë, Albania
T: 04 56 28 875
Web: www.viar.al



Str. Margarita Tutulani,
Palazzo Viridario 1, 1-st floor,
Tirana, Albania
T: +355 4 223 2726
www.nexia.al

- Rishikimit dhe vlerësimit të proceseve dhe kontrolleve të përdorura për mbledhjen, grumbullimin, vlerësimin dhe raportimin e të dhënave;
- Teste me zgjedhje mbi të dhënat e mbledhura dhe formulat, kur kërkohen.

Niveli i Dhënies së Sigurisë

Procedurat që kemi kryer janë hartuar për të ofruar siguri të kufizuar, sic specifikohet në SNAS 3000, mbi të cilat ne u bazuam për të arritur në konkluzione për angazhimin tonë. Këto procedura nuk janë aq të zgjeruara sa ato që kërkohen për dhënien e sigurisë së arsyeshme, për pasojë, merret një nivel më i ulët i sigurisë.

Kufizimet

Për të kryer punën tonë, ne u mbështetëm ekskluzivisht në informacionin e dhënë nga drejtuesit e Drejtorive të Entit Rregullator të Energjisë, të cilin ne e pranuan me mirëbesim si informacion të plotë, të saktë, të vërtetë dhe jo mashtrues.

- Si rrjedhim, ne nuk kemi kryer procedura verifikimi shtesë, përveç procedurave të përcaktuara në mënyrë të qartë në Raportin tonë në seksionin, Përgjegjësitë e Audituesve, të cilat rrjedhin nga metodologjia e rënë dakort reciprokisht.
- Asnjë punë nuk është kryer për të dhënat të periudhave të raportimeve të mëparshme, si dhe mbi të dhënat në lidhje me objektivat dhe parashikimet.
- Asnjë punë nuk është kryer për asgjë tjetër përveç qëllimit të rënë dakord dhe për rrjedhojë, konkluzioni ynë është i kufizuar për këtë qëllim.

Pavarësia

Audituesit zbatojnë kërkesat e Standardit Ndërkombëtar për Kontrollin e Cilësisë nr.1. Bazuar në këtë, mbajmë një sistem të kontrollit të integruar të cilësisë që përfshin politikat dhe procedurat për respektimin e parimeve morale, standardeve profesionale dhe kërkesave përkatëse ligjore dhe rregullatore. Ne jemi në përputhje me kërkesat e pavarësisë dhe



STUDIO
"VIAR - CONSULTING" sh.p.k.
Adresa: Rr. "L.Gurakuqi", Ndëtesa 18, H.4, K.6: Ap.21,
Tiranë, Albania
T: 04 56 28 875
Web: www.viar.al



Str. Margarita Tutulani,
Palazzo Vindario 1, 1-st floor,
Tirana, Albania
T: +355 4 223 2726
www.nexia.al

standardet e tjera etike të Kodit Etikes së IFAC për profesionistët të Bordit të Standardeve Ndërkombetare të Etikes për Audituesit (IESBA), i cili bazohet në parimet themelore të integritetit, paanshmerisë, përshtatshmerisë profesionale, konfidencialitetit dhe sjelljes profesionale. Në këtë kontekst, ekipi Audituesve për dhënien e sigurisë është i pavarur nga Enti Rregullator të Energjisë dhe nuk ka marrë pjesë në përgatitjen e Raportit Vjetor për vitin 2022.

Konkluzione

Bazuar në procedurat e kryera dhe evidencën e marrë, asgjë nuk na ka tërhequr vëmendjen tonë që të na bëjë të besojmë se ka ndonjë gabim ose anomali që do të ndikonte materialisht në dhënien e informacioneve rreth përputhshërisë ligjore të aktivitetit (përfshirë shënimet shpjeguese dhe referencat përkatëse) sic paraqiten në Raportin Vjetor të Entit Rregullator të Energjisë për vitin e mbyllur më 31 Dhjetor 2022. Për më tepër, asgjë nuk ka tërhequr vëmendjen tonë që të bëjë të besojmë se të dhënat e paraqitura, nuk janë përgatitur, në të gjitha aspektet materiale, në përputhje me kriteret e përmendura më lart, në seksionin "Qëllimi i punës".

Nexia-AL sh.p.k

Orjana Kalaja

Auditues Ligjor
License Nr.284



VIAR-Consulting sh.p.k

Fatime Alliu

Auditues Ligjor
License Nr.166

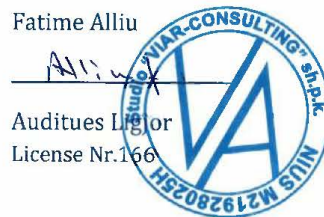

Tiranë, 30/03/2023